

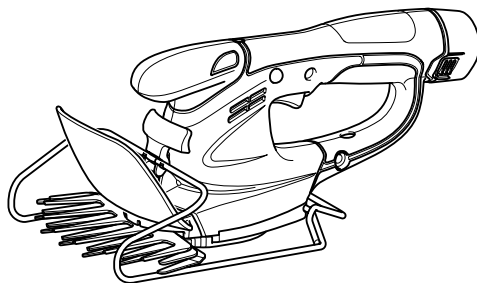

GB	Cordless Grass Shear	INSTRUCTION MANUAL
S	Batteridriven trimsax	BRUKSANVISNING
N	Batteridrevet gressaks	BRUKSANVISNING
FIN	Akkukäyttöinen ruohonleikkuri	KÄYTTÖOHJE
LV	Bezvada zālāja šķēres	LIETOŠANAS INSTRUKCIJA
LT	Belaidė žoliapjovė	NAUDOJIMO INSTRUKCIJA
EE	Juhtmeta murukäärid	KASUTUSJUHEND
RUS	Аккумуляторные ножницы для травы	РУКОВОДСТВО ПО ЭКСПЛУАТАЦИИ

UM164D

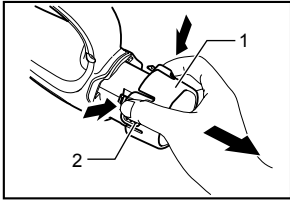



1 010866

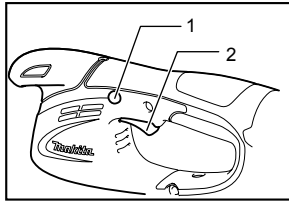

2 010868

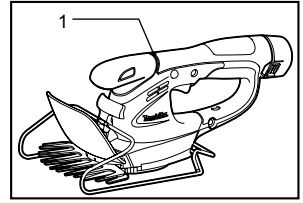

3 010867

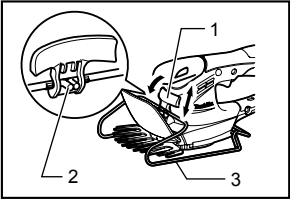

4 010871

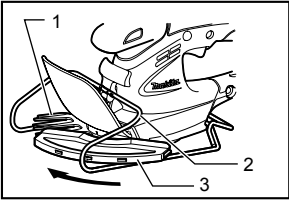

5 010869

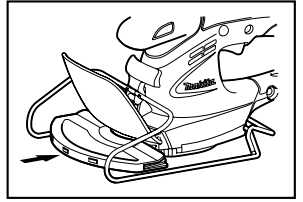

6 010870

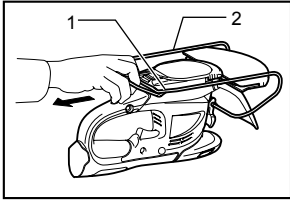

7 010872

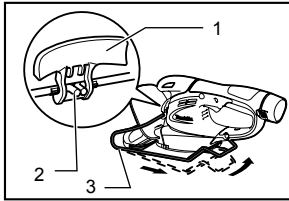

8 010873

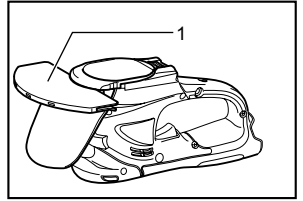

9 010887

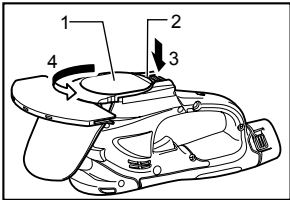

10 010888

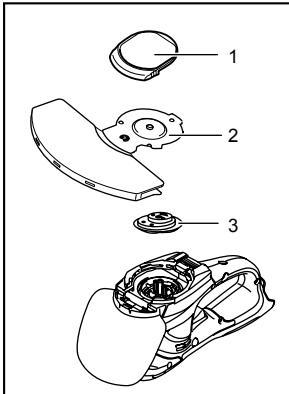

11 010889

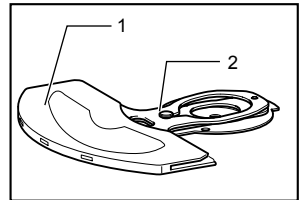

12 010896

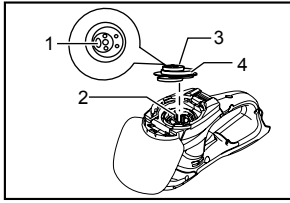

13

010898

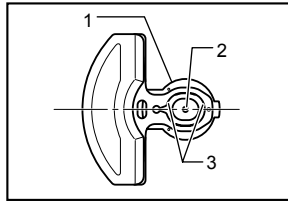

14

010899

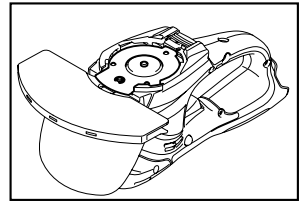

15

010900

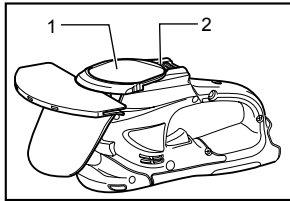

16

010901

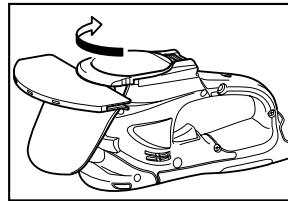

17

010902

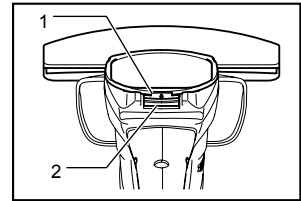

18

010903

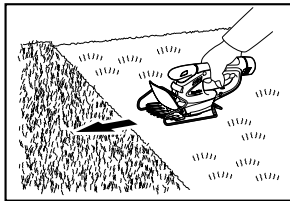

19

010874

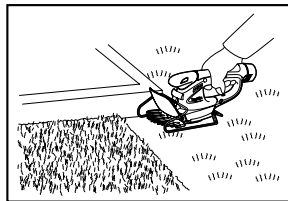

20

010875

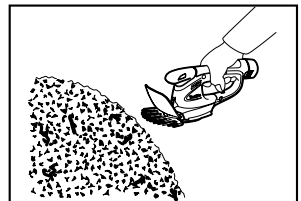

21

010876

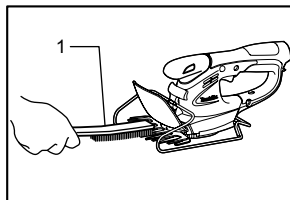

22

010971

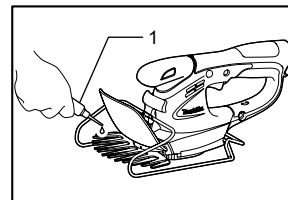

23

010972

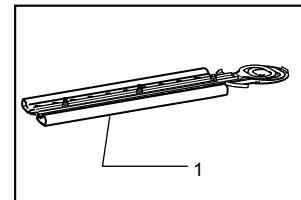

24

010908

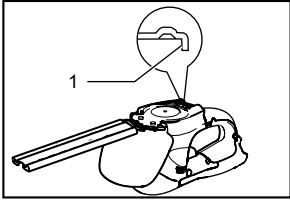

25 010909

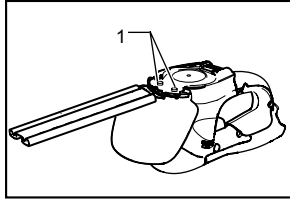

26 010910

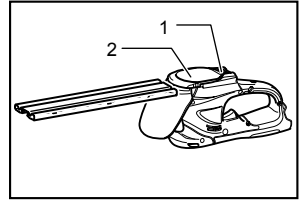

27 010911

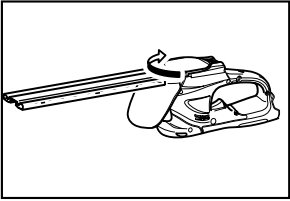

28 010912

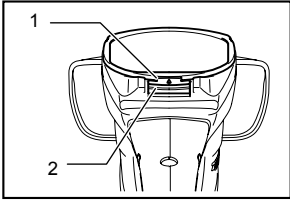

29 010913

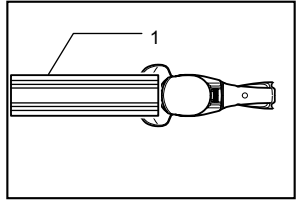

30 010890

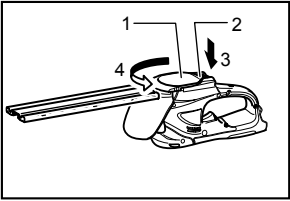

31 010891

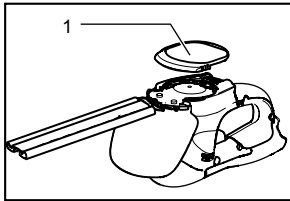

32 010892

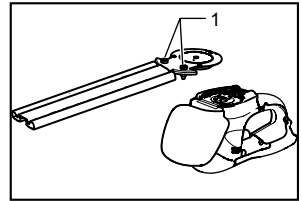

33 010893

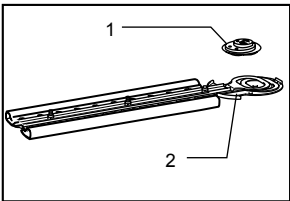

34 010894

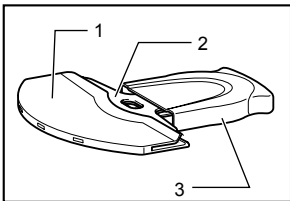

35 011045

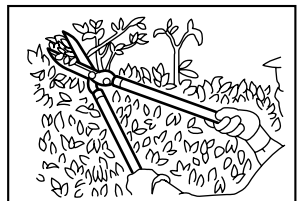

36 010878

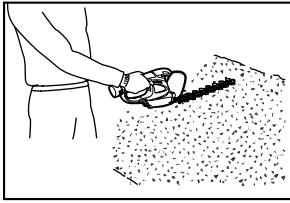

37

010879

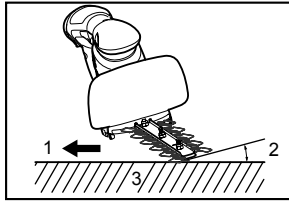

38

010880

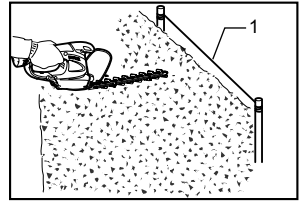

39

010881

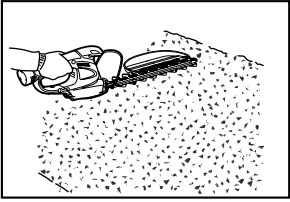

40

010966

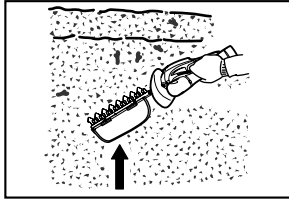

41

010967

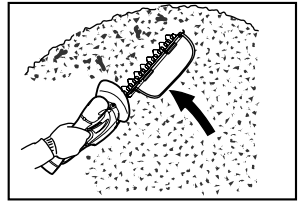

42

010968

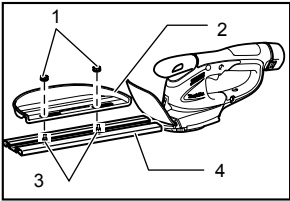

43

010877

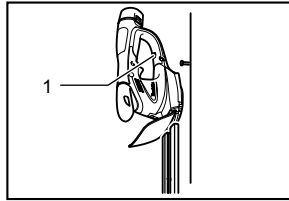

44

010914

ENGLISH (Original instructions)

Explanation of general view

1-1. Battery cartridge	12-1. Blade cover	30-1. Blade cover
1-2. Button	12-2. Shear blades	31-1. Undercover
2-1. Lock-off button	13-1. Recessed part of crank	31-2. Locking lever
2-2. Switch trigger	13-2. Pins	31-3. Press
3-1. Indication lamp	13-3. Crank	31-4. Turn
4-1. Change lever	13-4. Apply grease	32-1. Undercover
4-2. Protrusion on base frame	14-1. Base plate	33-1. Screws
4-3. Base frame	14-2. Hole in the base plate of shear blades	34-1. Crank
5-1. Shear blades	14-3. Oval holes that are overlapped	34-2. Shear blades
5-2. Base frame	16-1. Undercover	35-1. Grass shear blade cover
5-3. Blade cover	16-2. Locking lever	35-2. Grass shear blade
7-1. Groove	18-1. Groove in the undercover	35-3. Storage case
7-2. Base frame	18-2. Locking lever	38-1. Trimming direction
8-1. Change lever	22-1. Brush	38-2. Tilt the blades
8-2. Protrusion on base frame	23-1. Machine oil	38-3. Hedge surface to be trimmed
8-3. Base frame	24-1. Blade cover	39-1. String
9-1. Blade cover	25-1. Bent part of the base plate of shear blades	43-1. Clamping nuts
10-1. Undercover	26-1. Screws	43-2. Chip receiver
10-2. Locking lever	27-1. Locking lever	43-3. Screws on the shear blades
10-3. Press	27-2. Undercover	43-4. Blade cover to be always installed before installing the chip receiver
10-4. Turn	29-1. Groove in the undercover	44-1. Hook hole
11-1. Undercover	29-2. Locking lever	
11-2. Shear blade		
11-3. Crank		

SPECIFICATIONS

Model	UM164D
Effective cutting width	160 mm
Stroke per minute (min ⁻¹)	1,250
Dimensions (L x W x H)	292 mm x 178 mm x 130 mm
Net weight	1.1 kg
Rated voltage	D.C. 10.8 V

- Due to our continuing programme of research and development, the specifications herein are subject to change without notice.
- Specifications may differ from country to country.
- Weight according to EPTA-Procedure 01/2003

END010-1









Only for EU countries

Do not dispose of electric equipment or battery pack together with household waste material!

In observance of European Directive 2002/96/EC on waste electric and electronic equipment, 2006/66/EC on batteries and accumulators and waste batteries and accumulators and their implementation in accordance with national laws, electric equipment and battery pack that have reached the end of their life must be collected separately and returned to an environmentally compatible recycling facility.

Symbols

The following show the symbols used for the equipment. Be sure that you understand their meaning before use.

-  Take particular care and attention.
-  Read instruction manual.
-  Danger; be aware of thrown objects.
-  Keep bystanders away.
-  Cutting means continues to run after the motor is switched off.
-  Do not expose to moisture.

Intended use

The tool is intended for cutting lawn edges or sprouts.

ENG104-2

Noise

The typical A-weighted noise level determined according to IEC60335:

Sound pressure level (L_{pA}) : 75.9 dB(A)

Uncertainty (K) : 2.5 dB(A)

The noise level under working may exceed 80 dB (A).

Wear ear protection.

ENG244-1

Vibration

The vibration emission value determined according to IEC60335 :

Vibration emission (a_h) : 2.5 m/s² or less

Uncertainty (K) : 1.5 m/s²

ENG901-1

- The declared vibration emission value has been measured in accordance with the standard test method and may be used for comparing one tool with another.
- The declared vibration emission value may also be used in a preliminary assessment of exposure.

⚠WARNING:

- The vibration emission during actual use of the power tool can differ from the declared emission value depending on the ways in which the tool is used.
- Be sure to identify safety measures to protect the operator that are based on an estimation of exposure in the actual conditions of use (taking account of all parts of the operating cycle such as the times when the tool is switched off and when it is running idle in addition to the trigger time).

ENH003-12

For European countries only**EC Declaration of Conformity**

We Makita Corporation as the responsible manufacturer declare that the following Makita machine(s):

Designation of Machine:
Cordless Grass Shear

Model No./ Type: UM164D
are of series production and

Conforms to the following European Directives:
2006/42/EC

And are manufactured in accordance with the following standards or standardised documents:

IEC60335, EN60745

The technical documentation is kept by our authorised representative in Europe who is:

Makita International Europe Ltd,
Michigan, Drive, Tongwell,
Milton Keynes, MK15 8JD, England



Tomoyasu Kato
Director

Makita Corporation
3-11-8, Sumiyoshi-cho,
Anjo, Aichi, JAPAN

000230

GEA010-1

General Power Tool Safety Warnings

⚠ WARNING Read all safety warnings and all instructions. Failure to follow the warnings and instructions may result in electric shock, fire and/or serious injury.

Save all warnings and instructions for future reference.

GEB070-1

SAFETY INSTRUCTIONS

⚠ WARNING! IMPORTANT READ CAREFULLY all safety warnings and all instructions BEFORE USE . Failure to follow the warnings and instructions may result in electric shock, fire and/or serious injury.

Save all warnings and instructions for future reference.

General instructions

1. To ensure correct operation, user has to read this instruction manual to make himself familiar with the handling of the equipment. Users insufficiently informed will risk danger to themselves as well as others due to improper handling.
2. Never allow people unfamiliar with these instructions, people (including children) with reduced physical, sensory or mental capabilities, or lack of experience and knowledge to use the equipment. Local regulations can restrict the age of the operator.
3. Use the equipment with the utmost care and attention.
4. Operate the equipment only if you are in good physical condition. Perform all work calmly and carefully. Use common sense and keep in mind that the operator or user is responsible for accidents or hazards occurring to other people or their property.
5. Never operate the machine while people, especially children, or pets are nearby.
6. Never use the equipment after consumption of alcohol or drugs, or if feeling tired or ill.
7. The motor is to be switched off immediately in case that the equipment shows any problem or

abnormal sign.

8. Switch off and remove the battery cartridge when resting and when leaving the equipment unattended, and place it in a safe location to prevent danger to others or damage to the equipment.
9. Don't force the equipment. It will do the job better and with less likelihood of a risk of injury at the rate for which it was designed.
10. Don't overreach. Keep proper footing and balance at all times.

Personal protective equipment

1. Dress Properly. The clothing worn should be functional and appropriate, i.e. it should be tight-fitting but not cause hindrance. Do not wear either jewelry or clothing which could become entangled. Wear protective hair covering to contain long hair.
2. Wear eye protection and stout shoes at all times while operating the machine.

Electrical and battery safety

1. Avoid dangerous environment. Don't use the equipment in damp or wet locations or expose it to rain. Water entering an equipment will increase the risk of electric shock.
2. Recharge only with the charger specified by the manufacturer. A charger that is suitable for one type of battery pack may create a risk of fire when used with another battery pack.
3. Use power tools only with specifically designated battery packs. Use of any other battery packs may create a risk of injury and fire.
4. When battery pack is not in use, keep it away from other metal objects, like paper clips, coins, keys, nails, screws or other small metal objects, that can make a connection from one terminal to another. Shorting the battery terminals together may cause burns or a fire.
5. Under abusive conditions, liquid may be ejected from the battery; avoid contact. If contact accidentally occurs, flush with water. If liquid contacts eyes, additionally seek medical help. Liquid ejected from the battery may cause irritation or burns.
6. Do not dispose of the battery(ies) in a fire. The cell may explode. Check with local codes for possible special disposal instructions.
7. Do not open or mutilate the battery(ies). Released electrolyte is corrosive and may cause damage to the eyes or skin. It may be toxic if swallowed.

Starting up the equipment

1. Make sure that there are no children or other people nearby, also pay attention to any animals in the working vicinity. Otherwise stop using the equipment.

2. Before use always check that the equipment is safe for operation. Check the security of the cutting tool and the guard and the switch trigger/lever for easy and proper action. Check for clean and dry handles and test the function of the start/stop.
3. Check damaged parts before further use of the equipment. A guard or other part that is damaged should be carefully checked to determine that it will operate properly and perform its intended function. Check for alignment of moving parts, binding of moving parts, breakage of parts, mounting, and any other condition that may affect its operation. A guard or other part that is damaged should be properly repaired or replaced by our authorized service center unless indicated elsewhere in this manual.
4. Switch on the motor only when the hands and feet are away from the cutting tool.
5. Before starting make sure that the cutting tool has no contact with any objects.

Method of operation

1. Only use the equipment in good light and visibility. During the winter season beware of slippery or wet areas, ice and snow (risk of slipping). Always ensure a safe footing.
2. Take care against injury to feet and hands from the cutting tool.
3. Never stand on a ladder and run the equipment.
4. Never climb up into trees to perform cutting operation with the equipment.
5. Never work on unstable surfaces.
6. Remove sand, stones, nails etc. found within the working range. Foreign particles may damage the cutting tool and can cause dangerous kick-backs.
7. Should the cutting tool hit stones or other hard objects, immediately switch off the motor and inspect the cutting tool.
8. Inspect the cutting tool at short regular intervals for damage (detection of hairline cracks by means of tapping-noise test).
9. Before commencing cutting, the cutting tool must have reached full working speed.
10. The cutting tool has to be equipped with the appropriate guard. Never run the equipment with damaged guards or without guards in place!
11. All protective installations and guards supplied with the equipment must be used during operation.
12. Always remove the battery cartridge from the equipment:
 - whenever leaving the equipment unattended;
 - before clearing a blockage;
 - before checking, cleaning or working on the equipment;
 - after striking a foreign object;
 - whenever the equipment starts vibrating abnormally.

13. Always ensure that the ventilation openings are kept clear of debris.

Cutting Tools

1. Employ only the correct cutting tool for the job in hand.

Maintenance instructions

1. The condition of the equipment, in particular of the cutting tool of the protective devices must be checked before commencing work.
2. Turn off the motor and remove the battery cartridge before carrying out maintenance, replacing cutting tools or cleaning the equipment or cutting tool.
3. Check loose fasteners and damaged parts such as cracks in the cutting attachment.
4. Follow instructions for lubricating and changing accessories.
5. When not in use, store the equipment indoors in dry and high or locked-up place - out of the reach of children. Clean and maintain before storage.
6. Use only the manufacturer's recommended replacement parts and accessories.
7. Inspect and maintain the equipment regularly, especially before/after use. Have the equipment repaired only by our authorized service center.
8. Keep handles dry, clean and free from oil and grease.

KEEP FOR FUTURE REFERENCE

WARNING:

DO NOT let comfort or familiarity with product (gained from repeated use) replace strict adherence to safety rules for the subject product. MISUSE or failure to follow the safety rules stated in this instruction manual may cause serious personal injury.

GEB062-2

CORDLESS HEDGE TRIMMER SAFETY WARNINGS

1. **Hold the power tool by insulated gripping surfaces only, because the cutter blade may contact hidden wiring.** Cutter blades contacting a "live" wire may make exposed metal parts of the power tool "live" and could give the operator an electric shock.
2. **Keep all parts of the body away from the cutter blade. Do not remove cut material or hold material to be cut when blades are moving. Make sure the switch is off when clearing jammed material.** A moment of inattention while operating the hedge trimmer may result in serious personal injury.
3. **Carry the hedge trimmer by the handle with the cutter blade stopped. When transporting or storing the hedge trimmer always fit the cutting device cover.** Proper handling of the hedge trimmer will reduce possible personal injury from the cutter blades.
4. Do not use the hedge trimmer in the rain or in wet or very damp conditions. The electric motor is not waterproof.
5. First-time users should have an experienced hedge trimmer user show them how to use the trimmer.
6. The hedge trimmer must not be used by children or young persons under 18 years of age. Young persons over 16 years of age may be exempted from this restriction if they are undergoing training under the supervision of an expert.
7. Use the hedge trimmer only if you are in good physical condition. If you are tired, your attention will be reduced. Be especially careful at the end of a working day. Perform all work calmly and carefully. The user is responsible for all damages to third parties.
8. Never use the trimmer when under the influence of alcohol, drugs or medication.
9. Check to make sure that the voltage and frequency of the power supply correspond to the specifications given on the identification plate. We recommend the use of a residual-current-operated circuit breaker (ground-fault circuit interrupter) with a tripping current of 30 mA or less, or an earth leakage current protector.
10. Work gloves of stout leather are part of the basic equipment of the hedge trimmer and must always be worn when working with it. Also wear sturdy shoes with anti-skid soles.
11. Before starting work check to make sure that the trimmer is in good and safe working order. Ensure guards are fitted properly. The hedge trimmer must not be used unless fully assembled.
12. Make sure you have a secure footing before starting operation.
13. Hold the tool firmly when using the tool.
14. Do not operate the tool at no-load unnecessarily.
15. Immediately switch off the motor and remove the battery cartridge if the cutter should come into contact with a fence or other hard object. Check the cutter for damage, and if damaged repair immediately.
16. Before checking the cutter, taking care of faults, or removing material caught in the cutter, always switch off the trimmer and remove the battery cartridge.
17. Switch off the trimmer and remove the battery cartridge before doing any maintenance work.
18. When moving the hedge trimmer to another location, including during work, always remove the battery cartridge. Never carry or transport the trimmer with the cutter running. Never grasp the cutter with your hands.

19. Clean the hedge trimmer and especially the cutter after use, and before putting the trimmer into storage for extended periods. Lightly oil the cutter and put on the cover. The cover supplied with the unit can be hung on the wall, providing a safe and practical way to store the hedge trimmer.
20. Store the hedge trimmer with the cover on, in a dry room. Keep it out of reach of children. Never store the trimmer outdoors.

SAVE THESE INSTRUCTIONS.

⚠WARNING:

DO NOT let comfort or familiarity with product (gained from repeated use) replace strict adherence to safety rules for the subject product. MISUSE or failure to follow the safety rules stated in this instruction manual may cause serious personal injury.

ENC007-4

IMPORTANT SAFETY INSTRUCTIONS

FOR BATTERY CARTRIDGE

1. Before using battery cartridge, read all instructions and cautionary markings on (1) battery charger, (2) battery, and (3) product using battery.
2. Do not disassemble battery cartridge.
3. If operating time has become excessively shorter, stop operating immediately. It may result in a risk of overheating, possible burns and even an explosion.
4. If electrolyte gets into your eyes, rinse them out with clear water and seek medical attention right away. It may result in loss of your eyesight.
5. Do not short the battery cartridge:
 - (1) Do not touch the terminals with any conductive material.
 - (2) Avoid storing battery cartridge in a container with other metal objects such as nails, coins, etc.
 - (3) Do not expose battery cartridge to water or rain.
A battery short can cause a large current flow, overheating, possible burns and even a breakdown.
6. Do not store the tool and battery cartridge in locations where the temperature may reach or exceed 50 ° C (122 ° F).
7. Do not incinerate the battery cartridge even if it is severely damaged or is completely worn out. The battery cartridge can explode in a fire.
8. Be careful not to drop or strike battery.
9. Do not use dropped or struck battery.

SAVE THESE INSTRUCTIONS.

Tips for maintaining maximum battery life

1. Charge the battery cartridge before completely discharged.
Always stop tool operation and charge the battery cartridge when you notice less tool power.
2. Never recharge a fully charged battery cartridge.
Overcharging shortens the battery service life.
3. Charge the battery cartridge with room temperature at 10 ° C - 40 ° C (50 ° F - 104 ° F).
Let a hot battery cartridge cool down before charging it.

FUNCTIONAL DESCRIPTION

⚠CAUTION:

- Always be sure that the tool is switched off and the battery cartridge is removed before adjusting or checking function on the tool.

Installing or removing battery cartridge

Fig.1

- Always switch off the tool before insertion or removal of the battery cartridge.
- To remove the battery cartridge, withdraw it from the tool while pressing the buttons on both sides of the cartridge.
- To insert the battery cartridge, hold it so that the battery cartridge front shape fits to that of the battery installment opening and slip it into place. Always insert it all the way until it locks in place with a little click. If not, it may accidentally fall out of the tool, causing injury to you or someone around you.
- Do not use force when inserting the battery cartridge. If the cartridge does not slide in easily, it is not being inserted correctly.

Switch action

Fig.2

⚠CAUTION:

- Before inserting the battery cartridge into the tool, always check to see that the switch trigger actuates properly and returns to the "OFF" position when released.

To prevent the switch trigger from being accidentally pulled, a lock-off button is provided.

To start the tool, depress the lock-off button and pull the switch trigger. Release the switch trigger to stop. The lock-off button can be pressed from either right or left side.

Indication lamp

Fig.3

Running the tool allows the indication lamp to show the battery cartridge capacity status.

When the tool is also overloaded and has stopped during operation, the lamp lights up in red.

Refer to the following table for the status and action to be taken for the indication lamp.

Indication lamp	Status	Action to be taken
The lamp blinks in red	This indicates the appropriate time to replace the battery cartridge when the battery power becomes low.	Recharge the battery cartridge as soon as possible
The lamp lights up in red. (Note 1)	This function works when the battery power is almost used up. At this time, tool stops immediately	Recharge the battery cartridge.
The lamp lights up in red. (Note 1)	Autostop due to overload	Turn off the tool.

Note 1: The time at which the indication lamp lights up varies by the temperature around the work area and the battery cartridge conditions.

010970

Adjusting the shearing height

Fig.4

Changing the position of holding the change lever allows three-stepped setting for sheared grass height (10 mm, 15 mm, 25 mm).

To change setting, tilt the change lever for the base frame position and with the change lever tilted move it up or down along the tool surface until the protrusion on base frame fits in one of the holes in the tool and release it.

ASSEMBLY

⚠CAUTION:

- Always be sure that the tool is switched off and the battery cartridge is removed before carrying out any work on the tool.

Installing or removing blade cover

⚠CAUTION:

- Be careful not to contact the shear blade when installing or removing the blade cover. Contacting the shear blade may cause personal injuries.

Fig.5

Fig.6

Slide the blade cover from the tool's side until the shear blade completely hides itself and then push in it lightly towards the tool from the front.

To remove the blade cover, take the above installation procedure in reverse.

Installing or removing base frame

⚠CAUTION:

- Before installing or removing base frame, be sure to install the blade cover.
- When installing or removing base frame, take care that your fingers are not be pinched between the tool and base frame.

Fig.7

To remove the base frame, upset the tool and take it out of the groove grabbing its bottom.

Fig.8

To install the base frame, fit the protrusion of base frame near the change lever into the hole for the sheared grass height setting. With the base frame so fitted, pull the lower part of base frame and fit the other part of the base frame in the groove in the tool.

Installing or removing grass shear blades

⚠CAUTION:

- Always be sure that the tool is switched off and the battery cartridge is removed before installing or removing shear blades. Failure to switch off and remove the battery cartridge from the tool may result in serious injury from accidental start-up.
- When replacing the shear blade, always wear gloves without removing blade cover so that hands and face does not directly contact the blade. Failure to do so may cause personal injury.

NOTE:

- Do not wipe off grease from the gear and crank. Failure to do so may cause damage to the tool.
- For specific way of removing and installing shear blades refer to the reverse of a package for

accessory shear blades.

Fig.9

Remove the base frame and place the tool upside down.

⚠CAUTION:

- Before placing the tool upside down, be sure to remove the base frame.

Fig.10

To remove the shear blade, press the locking lever and with the locking lever pressed turn the undercover counterclockwise until the symbol ♠ on the undercover is aligned with the symbol Δ on the locking lever.

Fig.11

Take out the undercover, shear blade and crank in order from the tool.

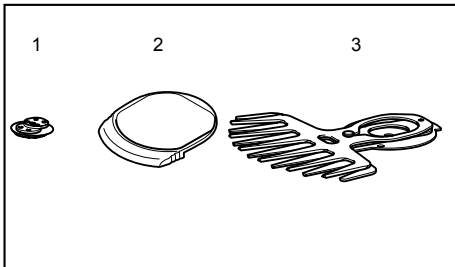

1. Crank
2. Undercover
3. Shear blades

010895

To install the grass shear blade, prepare the crank, undercover and new grass shear blade

Fig.12

Take out the blade cover from the old shear blades and fit it onto the new ones for easy handling during the replacement of blades.

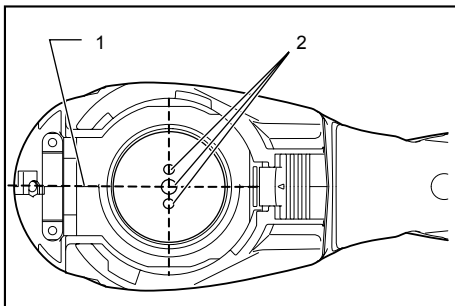

1. Basic alignment line on the tool housing
2. Pins

010897

Adjust the three pin position so that these pins are lined up at right angle in relation to the basic alignment line on the tool housing.

Fig.13

Fit the crank with its recessed part facing upwards onto the pins. At this time, apply a small amount of grease to the periphery of the crank using grease that the shear blades as optional accessory are provided with or that remains inside gear housing.

Fig.14

Overlap the oval hole in the upper blade with that in the lower one. Move the shear blades so that the hole in the base plate of shear blades are positioned in the center of these overlapped oval holes.

Fig.15

Turn the shear blades upside down and install it so that the pins on the tool fit in the hole in the shear blades. Make sure that the shear blades are set in place securely as far as they reach the base plate.

Fig.16

Place the undercover so that the symbol ♠ on the undercover is aligned with the symbol Δ on the locking lever.

Fig.17

Press the undercover down and turn the undercover clockwise while pressing it down until the symbol ♠ on the label is aligned with the symbol Δ on the locking lever (the undercover is completely locked.).

Fig.18

At this time, make sure that the locking lever fits in the groove in the undercover.

Remove the blade cover and then turn on the tool to check it for proper movement.

NOTE:

- When the shear blades does not operate properly, there is a poor fit between the blades and crank. Redo from the beginning.

OPERATION

⚠WARNING:

- Keep hands away from blades.

⚠CAUTION:

- Smear the blade before and once per hour during operation using machine oil or similars.
- Avoid operating the tool under the scorching sunlight as much as practicable. When operating the tool, be careful of your physical conditions.

Fig.19

Turn the tool on after adjusting the shearing height and hold it so that the foot of the tool rest on the ground. Then gently move the tool forward into the area to be cut.

Fig.20

When trimming around curb, fence or trees, move the tool along them. Be careful for the blade not to contact them.

Fig.21

When trimming sprouts or foliage of a small tree, remove the base frame from the tool and cut little by little. Shear big branches to your desired height beforehand using branch scissors before using this tool.

⚠CAUTION:

- When trimming twigs and foliage, do not attempt to trim too much at a time. Proceed gently. Also do not attempt to cut thick branches.
- Do not let the shear blades contact the grounds during operation. The blades will be dulled, causing poor performance.
- Do not trim wet grass or foliage of small trees

MAINTENANCE

⚠CAUTION:

- Always be sure that the tool is switched off and the battery cartridge is removed before attempting to perform inspection or maintenance.

Cleaning the tool

Clean out the tool by wiping off dust with a dry or soap-dipped rag.

⚠CAUTION:

- Never use gasoline, benzine, thinner, alcohol or the like. Discoloration, deformation or cracks may result.

Shear blade maintenance

Fig.22

Fig.23

After operation, remove dust from both sides of the blade with wired brush, wipe off it with a rag and then apply enough low-viscosity oil, such as machine oil etc. and spray-type lubricating oil.

⚠CAUTION:

- Do not wash the blades in water. Failure to do so may cause rust or damage on the tool.
- Dirt and corrosion cause excessive blade friction and shorten the operating time per battery charge.

After use

- To clean off the exterior of the tool, dampen a soft cloth in a soapy water and wipe gently. Never use thinner or benzine.
- Do not store the tool in a place where volatile materials are stored.

To maintain product SAFETY and RELIABILITY, repairs, any other maintenance or adjustment should be performed by Makita Authorized Service Centers, always using Makita replacement parts.

ACCESSORIES

⚠CAUTION:

- These accessories or attachments are recommended for use with your Makita tool specified in this manual. The use of any other accessories or attachments might present a risk of injury to persons. Only use accessory or attachment for its stated purpose.

If you need any assistance for more details regarding these accessories, ask your local Makita Service Center.

- Grass shear blade assembly
- Grass shear blade cover
- Base frame
- Battery cartridge BL1013
- Battery charger DC10WA
- Long handle attachment

For cordless hedge trimmer use

This tool can be used as a hedge trimmer by using the hedge shear blade (optional accessory) and 2-way change set (optional accessory).

To use this tool as a hedge trimmer, replacing the grass shear blades with the hedge shear blades is required.

For removing the grass shear blades, refer to the aforementioned section titled "Installing or removing grass shear blades". For installing the hedge shear blades, refer to the section below titled "Installing or removing hedge shear blades".

- Hedge shear blade assembly (for Hedge Trimmer)
- 2-way change set consisting of the following two accessories
- Hedge shear blade cover (for Hedge Trimmer)
- Storage case (for blade bottom section)

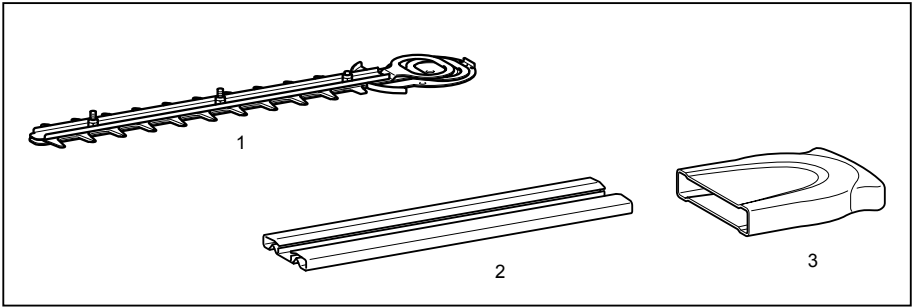

1. Hedge shear blade
2. Hedge shear blade cover
3. Storage case

011044

- Chip receiver for hedge trimming (for Hedge Trimmer)

Installing or removing hedge shear blades

⚠ CAUTION:

- Before installing or removing shear blades, always be sure that the tool is switched off and the battery cartridge is removed.
- When replacing the shear blades, always wear gloves without removing blade cover so that hands and face do not directly contact the blade. Failure to do so may cause personal injury.

NOTE:

- Do not wipe off grease from the gear and crank. Failure to do so may cause damage to the tool.
- For specific way of removing and installing shear blades refer to the reverse of a package for accessory shear blades.

Installing the hedge shear blades

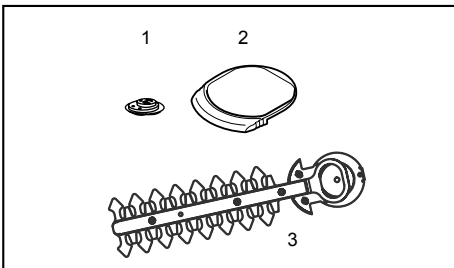

1. Crank
2. Undercover
3. Shear blades

010904

Prepare the crank, the undercover and new shear blades.

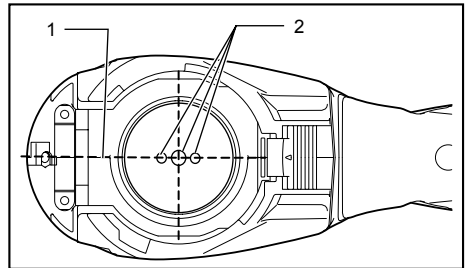

1. Basic alignment line on the tool housing
2. Pins

010905

Adjust the three pin position so that these three pins are aligned with the basic alignment line on the tool housing.

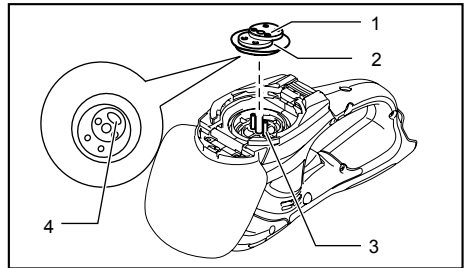

1. Crank
2. Apply grease.
3. Pins
4. Recessed part of crank

010906

Fit the crank with its recessed part facing downward onto the pins. At this time, apply a small amount of grease to the periphery of the crank using grease that the shear blades as optional accessory are provided with or that remains inside gear housing.

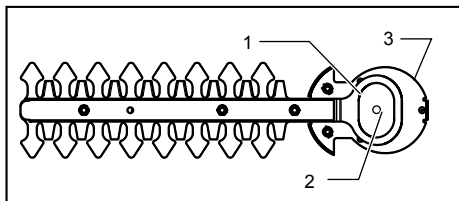

1. Oval holes that are overlapped
2. Hole in the base plate of shear blades
3. Base plate

010907

Overlap the oval hole in the upper blade with that in the lower one. Move the shear blades so that the hole in the base plate of shear blades are positioned in the center of these overlapped oval holes.

Fig.24

Take out the blade cover from the old shear blades and fit it onto the new ones for easy handling during the replacement of blades.

Fig.25

Turn the shear blades upside down and install it so that pin on the tool fit in the hole in the shear blades. Fit the bent part of the base plate of the shear blades to the groove in the tool housing. Then make sure that the base plate of the shear blades is set in place.

Fig.26

Tighten two screws with a coin or similars firmly.

Fig.27

Place the undercover so that the symbol ⚠ on the undercover is aligned with the symbol Δ on the locking lever.

Fig.28

Press the undercover down and with the undercover pressed down turn the undercover clockwise until the symbol ⚠ on the label is aligned with the symbol Δ on the locking lever (the undercover is completely locked.).

Fig.29

At this time, make sure that the locking lever fits in the groove in the undercover.

⚠CAUTION:

- Never use the tool without installing the undercover on it.

Remove the blade cover and then turn on the tool to check it for proper movement.

NOTE:

- When the shear blades does not operate properly, there is a poor fit between the blades and crank. Redo from the beginning.

Removing the hedge shear blades

Fig.30

⚠CAUTION:

- Install the blade cover before removing or installing the shear blades.

Reverse the tool.

Fig.31

To remove the shear blades, press the locking lever and with the locking lever pressed turn the undercover counterclockwise until the symbol ⚠ on the undercover is aligned with the symbol Δ on the locking lever.

Fig.32

Take out the undercover from the tool.

Fig.33

Loosen two screws with a coin and similars and remove the shear blades.

NOTE:

- Do not remove the screws. Without removing the screws loosened, shear blades can be removed.

Fig.34

Remove the crank from the shear blades.

NOTE:

- The crank may remain in the tool.

Fig.35

NOTE:

- In the 2-way usage, the removed grass shear blades need to be sheared in the blade storage case and stored for future use.

OPERATION

Refer to the Important Safety Instructions before operation.

⚠CAUTION:

- Be careful not to accidentally contact a metal fence or other hard objects while trimming. The blade will break and may cause serious injury.
- Also, be careful for the shear blade not to contact the ground.
- Overreaching with a hedge trimmer, particularly from a ladder, is extremely dangerous. Do not work from anything wobbly or infirm.

Fig.36

Do not attempt to cut branches thicker than 10 mm diameter with this trimmer. These should first be cut with shears down to the hedge trimming level.

⚠CAUTION:

- Do not cut off dead trees or similar hard objects. Failure to do so may damage the tool.
- Do not trim the grass or weeds while using hedge shear blade. The shear blade may entangle the grass or weeds.

Fig.37

Hold the trimmer with one hand, depress the lock-off button and pull the switch trigger and then move it in front of your body.

Fig.38

As a basic operation, tilt the blades towards the trimming direction and move it calmly and slowly at the speed rate of 3 - 4 seconds per meter.

Fig.39

To cut a hedge top evenly, it helps to tie a string at the desired hedge height and to trim along it, using it as a reference line.

Fig.40

Attaching the chip receiver (accessory) on the tool when trimming the hedge straight can avoid cut off leaves' being thrown away.

Fig.41

To cut a hedge side evenly, it helps to cut from the bottom upwards.

Fig.42

Trim boxwood or rhododendron from the base toward the top for a nice appearance and good job.

Installing or removing chip receiver (accessory)**⚠CAUTION:**

- Always be sure that the tool is switched off and the battery cartridge is removed before installing or removing chip receiver.

NOTE:

- When replacing the chip receiver, always wear gloves so that hands and face does not directly contact the blade. Failure to do so may cause personal injury.
- When replacing the chip receiver, always be careful not to contact the shear blades.
- The chip receiver receives cut-off leaves and alleviates collecting thrown-away leaves. This can be installed on either side of the tool.

Fig.43

Place the chip receiver on the shear blades so that its slits overlap with the screws on the shear blades and secure it using two clamping nuts.

To remove the chip receiver, loosen and remove the two clamping nuts and then take it out.

Storage**Fig.44**

The hook hole in the tool bottom is convenient for hanging the tool from a nail or screw on the wall.

Put the blade cover on the shear blades so that the blades are not exposed. Store the tool out of the reach of children carefully.

Store the tool in the place not exposed to water and rain.

SVENSKA (Originalbruksanvisning)

Förklaring till översiktspikturerna

1-1. Batterikassett	11-3. Vevhus	30-1. Bladskydd
1-2. Knapp	12-1. Bladskydd	31-1. Undre skyddet
2-1. Säkerhetsknapp	12-2. Skärblad	31-2. Låsspak
2-2. Avtryckare	13-1. Nedsänkt del av vevhus	31-3. Tryck
3-1. Indikatorlampa	13-2. Stift	31-4. Vrid
4-1. Funktionsväljare	13-3. Vevhus	32-1. Undre skyddet
4-2. Utskjutande del på basram	13-4. Tillsätt fett	33-1. Skruvar
4-3. Basram	14-1. Bottenplatta	34-1. Vevhus
5-1. Skärblad	14-2. Hål i skärbladens basplatta	34-2. Skärblad
5-2. Basram	14-3. Ovala hål som är överlappade	35-1. Skydd för kantsaxblad
5-3. Bladskydd	16-1. Undre skyddet	35-2. Kantsaxblad
7-1. Spår	16-2. Låsspak	35-3. Förvaringsfodral
7-2. Basram	18-1. Spår i det undre skyddet	38-1. Trimmingsriktning
8-1. Funktionsväljare	18-2. Låsspak	38-2. Luta bladen
8-2. Utskjutande del på basram	22-1. Kolborste	38-3. Häcksida som ska trimmas
8-3. Basram	23-1. Maskinolja	39-1. Snöre
9-1. Bladskydd	24-1. Bladskydd	43-1. Låsmuttrar
10-1. Undre skyddet	25-1. Böjd del av skärbladens basplatta	43-2. Flisuppsamlare
10-2. Låsspak	26-1. Skruvar	43-3. Skruvar på skärbladen
10-3. Tryck	27-1. Låsspak	43-4. Bladskyddet ska alltid monteras innan flisuppsamlaren monteras
10-4. Vrid	27-2. Undre skyddet	44-1. Böjd del av skärbladens basplatta
11-1. Undre skyddet	29-1. Spår i det undre skyddet	
11-2. Skärblad	29-2. Låsspak	







SPECIFIKATIONER

Modell	UM164D
Effektiv skärbredd	160 mm
Slag per minut (min ⁻¹)	1 250
Mått (L x B x H)	292 mm x 178 mm x 130 mm
Vikt	1,1 kg
Märkspänning	10,8 V likström

- På grund av vårt pågående program för forskning och utveckling kan dessa specifikationer ändras utan föregående meddelande.
- Specifikationerna kan variera mellan olika länder.
- Vikt i enlighet med EPTA-procedur 01/2003

Symboler

Följande visar symbolerna som används för utrustningen. Se till att du förstår innebörden innan du använder bormaskinen.

-  • Var särskilt försiktig och uppmärksam.
-  • Läs igenom bruksanvisningen.
-  • Fara! Se upp för flygande föremål.
-  • Håll åskådare på avstånd.
-  • Skärverktyget fortsätter att klippa efter det att motorn stängts av.
-  • Utsätt inte maskinen för fukt.

END010-1



Gäller endast Europa
Elektrisk utrustning eller batteripaket får inte kastas i hushållsavfallet!
Enligt direktivet 2002/96/EG som avser deponering av elektrisk och elektronisk utrustning, 2006/66/EC om batterier och ackumulatörer och förbrukade batterier och ackumulatörer samt tillhörande föreskrifter i det aktuella landets lagstiftning, ska uttjänt elektrisk utrustning och batteripaket sopsorteras och lämnas till miljöstation för återvinning.

ENE015-1

Användningsområde

Verktyget är avsett för klippa gräsmattekanter eller skott.

Buller

Typiska A-vägda bullernivån är mätt enligt IEC60335:

Ljudtrycksnivå (L_{pA}): 75,9 dB(A)

Måttolerans (K): 2,5 dB(A)

Bullernivån vid arbete kan överstiga 80 dB (A).

Använd hörselskydd.

ENG244-1

Vibration

Vibrationsemissionsvärdet är bestämt enligt IEC60335:

Vibrationsemission (a_n): 2,5 m/s² eller mindre

Måttolerans (K): 1,5 m/s²

ENG901-1

- Det deklarerade vibrationsemissionsvärdet har uppmätts i enlighet med standardtestmetoden och kan användas för jämförandet av en maskin med en annan.
- Det deklarerade vibrationsemissionsvärdet kan också användas i preliminär bedömning av exponering för vibration.

⚠️ VARNING!

- Vibrationsemissionen under faktisk användning av maskinen kan skilja sig från det deklarerade emissionsvärdet, beroende på hur maskinen används.
- Se till att hitta säkerhetsåtgärder som kan skydda användaren och som grundar sig på en uppskattning av exponering i verkligheten (ta med i beräkningen alla delar av användandet såsom antal gånger maskinen är avstängd och när den körs på tomgång samt då startomkopplaren används).

ENH003-12

Gäller endast Europa**EU-konformitetsdeklaration**

Vi Makita Corporation som ansvariga tillverkare deklarerar att följande Makita-maskin(er):

Maskinbeteckning:
Batteridrivna trim sax

Modellnr./-typ: UM164D

är serieproduktionstillverkad och

Följer följande EU-direktiv:
2006/42/EC

Och är tillverkade enligt följande standarder eller standardiseringsdokument:

IEC60335, EN60745

Den tekniska dokumentationen förs av vår auktoriserade representant i Europa som är:

Makita International Europe Ltd,
Michigan, Drive, Tongwell,
Milton Keynes, MK15 8JD, England

000230



Tomoyasu Kato
Director

Makita Corporation
3-11-8, Sumiyoshi-cho,
Anjo, Aichi, JAPAN

GEA010-1

Allmänna säkerhetsvarningar för maskin

⚠️ VARNING Läs igenom alla säkerhetsvarningar och instruktioner. Underlåtenhet att följa varningar och instruktioner kan leda till elektrisk stöt, brand och/eller allvarliga personskador.

Spara alla varningar och instruktioner för framtida referens.

GEB070-1

SÄKERHETSANVISNINGAR

⚠️ VARNING! VIKTIGT! LÄS NOGGRANT igenom alla säkerhetsvarningar och anvisningar **FÖRE ANVÄNDNING**. Underlåtenhet att följa varningar och anvisningar kan leda till elektrisk stöt, brand och/eller allvarliga personskador.

Spara alla varningar och instruktioner för framtida referens.**Allmänna anvisningar**

1. För att säkerställa en korrekt användning måste användaren läsa igenom denna bruksanvisning för att bli förtrogen med hanteringen av utrustningen. En användare som inte har tillgodogjort sig informationen utgör en risk både för sig själv och andra på grund av felaktig hantering.
2. Tillåt aldrig någon som inte är förtrogen med dessa anvisningar, personer (inklusive barn) med nedsatt fysisk, sensorisk eller mental förmåga, eller personer utan erfarenhet av och kunskap om maskinen att använda den. Lokala bestämmelser kan ange en åldersgräns för användaren.
3. Använd utrustningen med största försiktighet och uppmärksamhet.
4. Använd endast utrustningen när du är i god fysisk kondition. Utför allt arbete noggrant och i lugnt tempo. Använd sunt förnuft och glöm inte att användaren är ansvarig för olyckor eller eventuell fara gentemot andra personer och deras egendom.

5. Använd aldrig maskinen när personer (speciellt barn) eller djur finns i närheten.
6. Använd aldrig maskinen efter förtäring av alkohol eller droger, eller om du känner dig trött eller sjuk.
7. Motorn ska stängas av direkt i händelse av att utrustningen visar tecken på något problem eller något onormalt.
8. Stäng av motorn och ta bort batterikassetten vid vila och när utrustningen lämnas utan uppsikt, samt placera den på ett säkert ställe för att förhindra att andra personer eller utrustningen skadas.
9. Tvinga inte maskinen. Den gör sitt arbete bättre och med mindre risk för olycka med den fart som den är konstruerad för.
10. Översträck inte. Stå alltid stabilt och ha god balans hela tiden.

Personlig skyddsutrustning

1. Klä dig rätt. Tänk på att ha en bekväm och funktionell klädsel med god passform, dvs varken för hårt eller löst sittande plagg. Bär varken smycken eller kläder som kan trassla in sig. Använd skyddsmössa om du har långt hår.
2. Bär alltid skyddsglasögon och kraftiga skor när du arbetar med maskinen.

El- och batterisäkerhet

1. Undvik farliga miljöer. Använd inte maskinen i fuktiga eller blöta lokaler, eller utsätt den för regn. Vatten som kommer in i maskinen ökar risken för elektrisk stöt.
2. Ladda endast med den batteriladdare som angetts av tillverkaren. En laddare som passar en viss typ av batterier kan skapa risk för brand när den används tillsammans med annat batteri.
3. Använd endast maskiner tillsammans med tillhörande batterier. Om andra batterier används kan risken för personskada och brand öka.
4. När batteriet inte används bör det hållas borta från andra metallföremål som till exempel gem, mynt, nycklar, spik, skruv eller andra små metallföremål som kan skapa anslutning från en terminal till en annan. Kortslutning av batteripoolerna kan orsaka brännskador eller brand.
5. Under hårda förhållanden kan det komma vätska ur batteriet. Undvik kontakt. Spola med vatten om kontakt ändå råkar uppstå. Om vätskan kommer i kontakt med ögonen bör läkare uppsökas. Vätska från batteriet kan orsaka irritation på huden eller ge brännskador.
6. Släng inte batteriet/batterier i öppen eld. Cellen kan explodera. Kontrollera de lokala reglerna för möjlig speciell avfallshandling.
7. Öppna inte eller förstör batteriet/batterierna. Elektrolyt som kommer ut är frätande och kan ge ögon- eller hudskador. Det kan vara giftigt vid intag.

Starta utrustningen

1. Förvissa dig om att varken barn eller andra personer befinner sig i närheten, och var även uppmärksam på eventuella djur i omgivningen. Sluta att använda utrustningen annars.
2. Kontrollera alltid före användningen att utrustningen är säker att använda. Kontrollera säkerheten för klippverktyget och skyddet samt avtryckaren/startspaken för enkel och korrekt funktion. Kontrollera att handtagen är rena och torra samt att start-/stoppfunktionen fungerar.
3. Kontrollera skadade delar före fortsatt användning av utrustningen. Ett skadat skydd eller annan del som är skadad, ska noggrant kontrolleras för att avgöra om den kommer att fungera korrekt och utför det arbete som den är avsedd för. Kontrollera inriktningen och fästet för rörliga delar, om det finns trasiga delar, monteringen eller andra förhållande som kan påverka användningen av maskinen. Ett skydd eller annan del som är skadad ska repareras ordentligt eller bytas ut av en auktoriserad serviceverkstad, om inte något annat anges i denna bruksanvisning.
4. Starta endast motorn när du inte har dina händer och fötter i närheten av skärverktyget.
5. Kontrollera innan du startar att skärverktyget inte är i kontakt med några föremål.

Arbetsmetod

1. Använd endast utrustningen då du har goda ljus- och siktförhållanden. Var uppmärksam på våta och hala fläckar, snö och is under vintersäsongen (risk för halka). Se till att alltid ha bra fotfäste.
2. Var försiktig så att du inte skadar händer och fötter på skärverktyget.
3. Stå aldrig på en stege när du använder maskinen.
4. Klättra aldrig upp i träd för att klippa med maskinen.
5. Arbeta aldrig på ostadigt underlag.
6. Ta bort sand, stenar, spikar etc. som finns i arbetsområdet. Främmande föremål kan skada skärverktyget och eventuellt orsaka farliga bakåtkast.
7. Stäng omedelbart av motorn och inspektera skärverktyget om det har slagit i stenar eller andra hårda föremål.
8. Kontrollera om det finns några skador på skärverktyget under korta regelbundna intervaller (upptäck härfinna sprickor med hjälp av knackande ljudtest).
9. Innan klippningen kan börja måste skärverktyget uppnått full arbetshastighet.
10. Skärverktyget måste vara utrustat med det riktiga skyddet. Kör aldrig maskinen med skadade skydd eller utan skydden på plats!
11. Alla skyddande delar och skydd som medföljer maskinen måste användas när du arbetar med maskinen.

12. Ta alltid bort batterikassetten från maskinen:
 - när maskinen lämnas utan uppsikt;
 - innan du tar bort något som fastnat i maskinen;
 - innan utrustningen kontrolleras, rengörs eller något arbete utförs på den;
 - om du slagit emot ett främmande föremål;
 - om maskinen börjar vibrera på ett onormalt sätt.
13. Försäkra dig alltid om att lufthålen är fria från smuts.

Skärverktyg

1. Använd endast det rätta skärverktyget för det jobb som ska utföras.

Underhållsanvisningar

1. Utrustningens kondition och i synnerhet skydden för skärverktyget måste kontrolleras innan arbetet påbörjas.
2. Stäng av motorn och ta bort batterikassetten innan du utför något underhållsarbete, byter ut skärverktyg eller rengör utrustningen eller skärverktyget.
3. Kontrollera om det finns lösa fästankordningar och skadade delar såsom sprickor i skärverktygs-tillsatsen.
4. Följ anvisningarna för smörjning och byte av tillbehör.
5. När maskinen inte används ska den förvaras inomhus på en torr och högt belägen eller låst plats, utom räckhåll för barn. Utför rengöring och underhåll innan förvaring.
6. Använd endast tillverkarens rekommenderade reservdelar och tillbehör.
7. Inspektera och underhåll utrustningen regelbundet, speciellt före och efter användning. Låt endast vårt auktoriserade servicecenter reparera utrustningen.
8. Håll handtagen torra, rena och fria från olja och smuts.

BEHÅLL FÖR FRAMTIDA BRUK

VARNING!

GLÖM INTE att noggrant följa säkerhetsanvisningarna för maskinen även efter det att du har blivit van att använda den. OVARSAM hantering eller underlåtenhet att följa säkerhetsanvisningarna i denna bruksanvisning kan leda till allvarliga personskador.

GEB062-2

SÄKERHETSVARNINGAR FÖR BATTERIDRIVEN HÄCKTRIMMER

1. Håll endast tag i maskinens isolerade greppytor eftersom skärbladet kan komma i kontakt med dolda kablar. Om skärbladet kommer i kontakt med en strömförande ledning

blir dess metalldelar strömförande och kan ge operatören en elektrisk stöt.

2. **Håll kroppen borta från skärbladet. Ta inte bort avklippt material eller håll inte i materialet som ska klippas av när bladen är i rörelse. Kontrollera att avtryckaren är avstängd när material som har fastnat ska tas bort.** Ett ögonblick av ouppmärksamhet när häcktrimmern är igång kan resultera i allvarlig personskada.
3. **Bär häcktrimmern i handtaget när skärbladet stannat helt. När häcktrimmern transporteras eller förvaras ska alltid skyddet för skärbladen sitta på.** Korrekt hantering av häcktrimmern minskar möjliga personskador från skärbladen.
4. Använd inte häcktrimmern i regnet eller under våta eller fuktiga förhållanden. Den elektriska motorn är inte vattentät.
5. Förstagångsanvändare ska ha en person som är erfaren av häcktrimning, som visar hur trimmern ska användas.
6. Häcktrimmern får inte användas av barn eller ungdomar under 18 år. Undantag kan göras för ungdomar över 16 år som har fått utbildning och träning av en utbildad expert.
7. Använd endast häcktrimmern när du är i god fysisk kondition. Om du är trött blir du ouppmärksam. Var speciellt försiktig vid arbetsdagens slut. Utför allt arbete noggrant och i lugnt tempo. Användaren är ansvarig för all skada på tredje person.
8. Använd aldrig trimmern om du är påverkad av alkohol, droger eller mediciner.
9. Kontrollera att strömspänningen och -frekvensen motsvarar de specifikationer som anges på identifieringsplåten. Vi rekommenderar användning av en jordfelsbrytare med en utlösningssström på 30 mA eller lägre, eller ett läckströmsskydd till jord.
10. Arbetshandskar av starkt läder är en del av grundutrustningen för häcktrimmern och måste alltid bäras när maskinen används. Använd också kraftiga skor med halksäkra sulor.
11. Innan du börjar att arbeta ska du kontrollera att trimmern är i bra och säkert skick. Kontrollera att skydden sitter fast ordentligt. Häcktrimmern får inte användas om den inte är fullständigt monterad.
12. Se till att du står stadigt innan du börjar använda maskinen.
13. Håll ett stadigt tag i maskinen när du arbetar.
14. Använd inte maskinen obelastad i onödan.
15. Stäng genast av motorn och ta bort batterikassetten om skärbladet skulle komma i kontakt med ett stängsel eller annat hårt objekt. Kontrollera om bladet är skadat och reparera det omedelbart om så är fallet.
16. Stänga alltid av trimmern och ta bort batterikassetten innan bladet kontrolleras, innan material tas bort som har fastnat i bladet eller om

något fel ska åtgärdas.

- Stäng av trimmern och ta bort batterikassetten innan du utför något underhållsarbete.
- Ta alltid bort batterikassetten när häcktrimmern flyttas till en annan plats, även under arbetet. Bär aldrig eller transportera trimmern när bladet löper. Ta aldrig tag i bladet med dina händer.
- Rengör häcktrimmern och speciellt bladet efter användning och innan trimmern förvaras för en längre period. Smörj bladet lätt med olja och trä på skyddet. Skyddet som medföljer enheten kan hängas på väggen vilket ger en säker och praktisk förvaring för häcktrimmern.
- Förvara häcktrimmern med skyddet på, i ett torrt utrymme och utom räckhåll för barn. Förvara aldrig trimmern utomhus.

SPARA DESSA ANVISNINGAR.

⚠VARNING!

GLÖM INTE att noggrant följa säkerhetsanvisningarna för maskinen även efter det att du har blivit van att använda den. **OVARSAM** hantering eller underlåtenhet att följa säkerhetsanvisningarna i denna bruksanvisning kan leda till allvarliga personskador.

ENC007-4

VIKTIGA SÄKERHETSANVISNINGAR

FÖR BATTERIKASSETT

- Innan batterikassetten används ska alla instruktioner och varningsmärken på (1) batteriladdaren, (2) batteriet och (3) produkten läsas.
- Montera inte isär batterikassetten.
- Om drifttiden blivit avsevärt kortare ska användningen avbrytas omedelbart. Det kan uppstå överhettning, brännskador och t o m en explosion.
- Om du får elektrolyt i ögonen ska de sköljas med rent vatten och läkare uppsökas omedelbart. Det finns risk för att synen förloras.
- Kortslut inte batterikassetten.
 - Rör inte vid polerna med något strömförande material.
 - Undvik att förvara batterikassetten tillsammans med andra metallobjekt som t ex spikar, mynt etc.
 - Utsätt inte maskinen för vatten eller regn. Ett kortslutet batteri kan orsaka ett stort strömflöde, överhettning, eventuella brännskador och maskinen kan till och med gå sönder.
- Förvara inte maskinen och batterikassetten på platser där temperaturen kan nå eller

överstiga 50 ° C (122 ° F).

- Bränn inte upp batterikassetten även om den är svårt skadad eller helt utsliten. Batterikassetten kan explodera i öppen eld.
- Var försiktig så att du inte råkar tappa batteriet och utsätt det inte för stötar.
- Använd inte batteriet om du har tappat det eller om det fått ett slag.

SPARA DESSA ANVISNINGAR.

Tips för att uppnå batteriets maximala livslängd

- Ladda batterikassetten innan den är helt urladdad.
Sluta att använda maskinen och ladda batterikassetten när du märker att kraften avtar.
- Ladda aldrig en fulladdad batterikasset.
Överladdning förkortar batteriets livslängd.
- Ladda batterikassetten vid rumstemperaturer mellan 10 ° C och 40 ° C (50 ° F - 104 ° F). Låt en varm batterikasset svalna innan den laddas.

FUNKTIONSBESKRIVNING

⚠FÖRSIKTIGT!

- Se alltid till att maskinen är avstängd och batterikassetten borttagen innan du justerar eller kontrollerar maskinens funktioner.

Montera eller demontera batterikassetten

Fig.1

- Stäng alltid av maskinen innan du sätter i eller tar ur batterikassetten.
- För att ta loss batteriet drar du av det från maskinen samtidigt som du trycker på knappen på båda sidorna av kassetten.
- För att sätta i batterikassetten håller du den så att batterikassetts frandel passar in i öppningen på batterimonteringsdelen och låter den glida på plats. Tryck alltid in batterikassetten ordentligt tills den låser fast med ett klick. I annat fall kan den oväntat lossna från maskinen och skada dig eller någon annan.
- Ta inte i för hårt när du sätter fast batterikassetten. Om kassetten inte lätt glider på plats är den felinsatt.

Avtryckarens funktion

Fig.2

⚠FÖRSIKTIGT!

- Innan du sätter i batterikassetten i maskinen ska du kontrollera att avtryckaren fungerar och återgår till läget "OFF" när du släpper den.

Säkerhetsknappens funktion är att förhindra att avtryckaren oavsiktligt trycks in. För att starta maskinen trycker du först in

säkerhetsknappen och därefter avtryckaren. Släpp avtryckaren för att stanna maskinen. Säkerhetsknappen kan tryckas in antingen från höger eller vänster sida.

Indikatorlampa

Fig.3

När maskinen körs kan indikatorlampan visa laddningsstatusen för batterikassetten. Lampan lyser också rött när maskinen är överbelastad och har stannat under användningen. Se följande tabell för status och vilken åtgärd som ska vidtagas för indikatorlampan.

Indikatorlampa	Status	Utför åtgärd
Lampan blinkar rött	Indikerar lämplig tid att byta ut batterikassetten när batteriet börjar ta slut.	Ladda batterikassetten så snart som möjligt
Lampan lyser rött. (Anm. 1)	Denna funktion sätts in när batteriet nästan är urladdat. Nu stannar maskinen omedelbart	Ladda batterikassetten på nytt.
Lampan lyser rött. (Anm. 1)	Automatiskt stopp p.g.a. överbelastning	Stäng av maskinen.

Anm.: Tiden för då indikatorlampan börjar lysa varierar beroende på temperaturen runt arbetsområdet och batterikassetts förhållanden.

010970

Justering av klipplängden

Fig.4

Byte av läget för ändringsspaken tillåter trestegsinställning av längden för bortklippt gräs (10 mm, 15 mm, 25 mm).

För att ändra inställning lutar du ändringsspaken för basramens läge, och med ändringsspaken lutad flyttar du basramen upp eller ner längsmed maskinens kant tills den utskjutande delen på basramen passar in i ett av hålen i maskinen och släpper sedan ändringsspaken.

MONTERING

⚠FÖRSIKTIGT!

- Se alltid till att maskinen är avstängd och batterikassetten borttagen innan du underhåller maskinen.

Montering eller borttagning av bladskydd

⚠FÖRSIKTIGT!

- Var försiktig så att du inte kommer i kontakt med skärbladet när du monterar eller tar bort bladskyddet. I annat fall kan det orsaka personskador.

Fig.5

Fig.6

Skjut in bladskyddet från sidan av maskinen tills skärbladet är helt dolt och tryck sedan in bladskyddet lätt mot maskinen från framsidan.

Gör på omvänt sätt för att ta bort bladskyddet.

Montering eller borttagning av basram

⚠FÖRSIKTIGT!

- Innan du monterar eller tar bort basramen ska du först montera bladskyddet.
- Var försiktig så att du inte klämmer fingrarna mellan maskinen och basramen när du monterar eller tar bort basramen.

Fig.7

För att ta bort basramen vänder du på maskinen och tar ut den ur spåret genom att ta tag i dess botten.

Fig.8

För att montera basramen passar du in den utskjutande delen på basramen (som sitter nära ändringsspaken) i hålet för inställning av den gräslängd som ska klippas bort. Med basramen så inpassad, dra i nedre delen av basramen och passa in den andra delen av basramen i spåret på maskinen.

Montering eller borttagning av kantsaxblad

⚠ FÖRSIKTIGT!

- Se alltid till att maskinen är avstängd och att batterikassetten är borttagen innan du monterar eller tar bort skärbladen. I annat fall kan det resultera i allvarlig skada vid en oavsiktlig start.
- När skärbladet ska bytas ut ska du alltid bära handskar och inte ta bort bladskyddet, för att händer och ansikte inte ska komma i direktkontakt med bladet. I annat fall kan personskador uppstå.

OBS!

- Torka inte av fett från växelhuset eller vevhuset. I annat fall kan maskinen skadas.
- För specifikt sätt att ta bort och montera skärbladen, se baksidan på en förpackning för skärbladstillbehör.

Fig.9

Ta bort basramen och placera maskinen upp och ned.

⚠ FÖRSIKTIGT!

- Se till att du tar bort basramen innan du placerar maskinen upp och ned.

Fig.10

För att ta bort skärbladet trycker du ner låsreglaget och med det nertryckt vrider du det undre skyddet moturs tills symbolen ♁ på det undre skyddet är i linje med symbolen Δ på låsreglaget.

Fig.11

Ta bort det undre skyddet, skärbladet och vevhuset i denna ordning från maskinen.

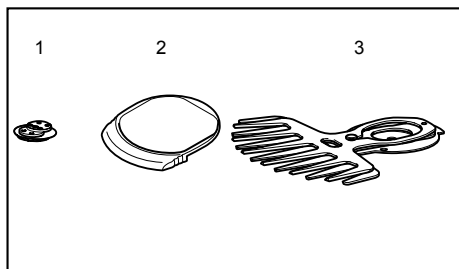

1. Vevhus
2. Undre skydd
3. Skärblad

010895

För att montera kantsaxbladet förbereder du vevhuset, det undre skyddet och det nya kantsaxbladet

Fig.12

För en underlätta hantering vid bladbyte ska bladskyddet tas loss från de gamla skärbladen och fästas på de nya bladen.

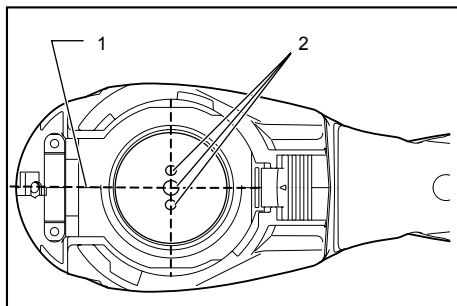

1. Grundlinje på maskinhuset

2. Stift

010897

Justera de tre stiftlägena så att dessa stift är uppställda i rätt vinkel i relation till grundlinjen på maskinhuset.

Fig.13

Passa in vevhuset, med dess nedsänkta del vänd uppåt, på stiften. Tillsätt nu en liten mängd fett längst ut på vevhuset och använd det fett som skärbladen (valfritt tillbehör) är försedda med eller det fett som finns kvar inuti växelhuset.

Fig.14

Överlappa det ovala hålet i det övre bladet med det i det undre. Flytta skärbladen så att hålet i skärbladens basplatta är placerat i mitten av dessa överlappade ovala hål.

Fig.15

Vänd skärbladen upp och ned och montera dem så att stiften på maskinen passar in i skärbladens hål. Kontrollera så att skärbladen sitter säkert på plats så långt ut de når basplattan.

Fig.16

Placera det undre skyddet så att symbolen ♁ på det undre skyddet är i linje med symbolen Δ på låsreglaget.

Fig.17

Tryck ner det undre skyddet och vrid det medurs samtidigt som du pressar ner det tills symbolen ♁ på etiketten är i linje med symbolen Δ på låsreglaget (det undre skyddet är nu helt låst).

Fig.18

Kontrollera nu att låsreglaget passar in i spåret på det undre skyddet.

Ta bort bladskyddet och starta därefter maskinen för att kontrollera att bladens rörelser fungerar bra.

OBS!

- När skärbladen inte fungerar tillförlitligt finns det ett glapp mellan bladen och vevhuset. Börja om från början.

ANVÄNDNING

VARNING!

- Håll händerna borta från skärbladen.

FÖRSIKTIGT!

- Smörj bladet före användningen och en gång i timmen under själva användningen, med maskinolja eller liknande.
- Undvik att använda maskinen i brännande solsken så mycket som det är praktiskt möjligt. Var rädd om dig när du använder maskinen.

Fig.19

Starta maskinen efter justeringen av klipplängden och håll den så att maskinfoten vilar på marken. Flytta sedan maskinen mjukt framåt till det område som ska klippas.

Fig.20

Vid trimning runt kanter, staket eller träd förs maskinen långs med dessa. Se till så att inte skärbladet kommer i kontakt med dem.

Fig.21

Vid trimning av skott eller löv på ett litet träd ska basramen först tas bort från maskinen. Klipp sedan lite i sänder.

Klipp stora grenar till önskad längd i förväg med grensaxar innan du använder denna maskin.

FÖRSIKTIGT!

- Trimma inte för mycket per gång vid trimning av kvistar och lövverk. Gå försiktigt fram. Försök inte heller att klippa av tjocka grenar.
- Låt inte skärbladen komma i kontakt med marken under användningen. Bladen blir då slöa och klipper dåligt.
- Klipp inte vått gräs eller löv på små träd

UNDERHÅLL

FÖRSIKTIGT!

- Se alltid till att maskinen är avstängd och batterikassetten borttagen innan inspektion eller underhåll utförs.

Rengöring av maskinen

Rengör maskinen genom att torka av damm med en torr eller tvåldoppad trasa.

FÖRSIKTIGT!

- Använd inte bensin, thinner, alkohol eller liknande. Missfärgning, deformation eller sprickor kan uppstå

Underhåll av skärblad

Fig.22

Fig.23

Efter användningen ska damm tas bort från bladets båda sidor med en borste, torkas av med en trasa och sedan ska tillräckligt med lågviskös olja läggas på såsom maskinolja etc. och sprej-liknande smörjolja.

FÖRSIKTIGT!

- Tvätta inte bladen i vatten. I annat fall kan det orsaka rost eller skada maskinen.
- Smuts och rost orsakar förhöjd friktion i skärbladet och förkortar användningstiden per batteriladdning.

Efter användning

- Fukta en mjuk trasa i såpvatten och tvätta försiktigt av maskinen på utsidan. Använd aldrig thinner eller bensin.
- Förvara inte maskinen på en plats där flyktigt material förvaras.

För att upprätthålla produktens SÄKERHET och TILLFÖRLITLIGHET bör allt underhålls- och justeringsarbete utföras av ett auktoriserat Makita servicecenter och med reservdelar från Makita.

TILLBEHÖR

FÖRSIKTIGT!

- Dessa tillbehör och tillsatser rekommenderas för användning tillsammans med den Makita-maskin som denna bruksanvisning avser. Om andra tillbehör eller tillsatser används kan det uppstå risk för personskador. Använd endast tillbehören eller tillsatserna för de syften de är avsedda för.

Kontakta ditt lokala Makita servicecenter om du behöver ytterligare information om dessa tillbehör.

- Kantsaxblad-tillsats
- Skydd för kantsaxblad
- Basram
- Batterikassett BL1013
- Batteriladdare DC10WA
- Teleskophandtags-tillsats

För användning som batteridriven häcktrimmer

Denna maskin kan användas som en häcktrimmer genom att använda häcktrimmningsblad (valfritt tillbehör) och 2-delat skyddsset (valfritt tillbehör).

För att använda denna maskin som en häcktrimmer måste kantsaxbladen bytas ut mot häcktrimmningsblad. För att ta bort kantsaxbladen, se det tidigare nämnda avsnittet med rubriken "Montering eller borttagning av kantsaxblad". För montering av häcktrimmningsblad, se avsnittet nedan med rubriken "Montering eller borttagning av häcktrimmningsblad".

- Häcktrimmningsblad-tillsats (för Häcktrimmer)
- 2-delat skyddsset består av följande två tillbehör
- Skydd för häcktrimmningsblad (för Häcktrimmer)

- Förvaringsfodral (för bladets nedre del)

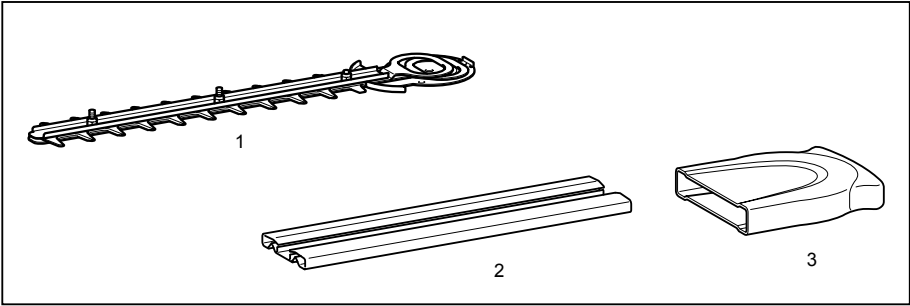

1. Häcktrimningsblad
2. Skydd för häcktrimningsblad
3. Förvaringsfodral

011044

- Flisuppsamlare för häcktrimning (för Häcktrimmer)

Montering eller borttagning av häcktrimningsblad

⚠ FÖRSIKTIGT!

- Se alltid till att maskinen är avstängd och att batterikassetten är borttagen innan du monterar eller tar bort skärbladen.
- När skärbladen ska bytas ut ska du alltid bära handskar och låta bladskyddet sitta kvar för att händer och ansikte inte ska komma i direktkontakt med bladet. I annat fall kan det orsaka personskada.

OBS!

- Torka inte av fett från växelhuset eller vevhuset. I annat fall kan maskinen skadas.
- För specifikt sätt att ta bort och montera skärbladen, se baksidan på en förpackning för skärbladstillbehör.

Montering av häcktrimningsblad

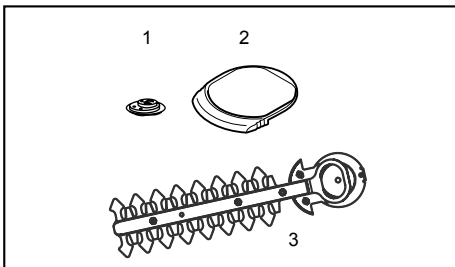

1. Vevhus
2. Undre skyddet
3. Skärblad

010904

Förbered vevhuset, det undre skyddet och de nya skärbladen.

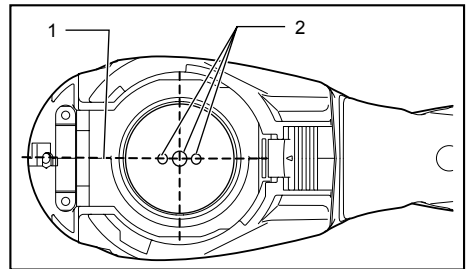

1. Grundlinje på maskinhuset
2. Stift

010905

Justera läget för de tre stiften så att dessa tre stiften är i linje med grundlinjen på maskinhuset.

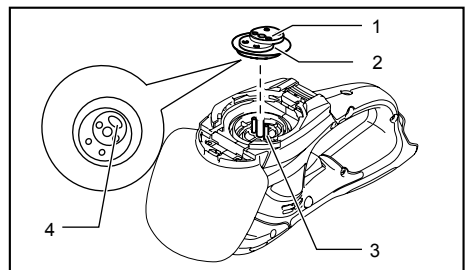

1. Vevhus
2. Tillsätt fett.
3. Stift
4. Nedsänkt del av vevhus

010906

Passa in vevhuset, med dess nedsänkta del vänt nedåt, på stiften. Tillsätt nu en liten mängd fett längst ut på vevhuset och använd det fett som skärbladen (valfritt tillbehör) är försedda med eller det fett som finns kvar inuti växelhuset.

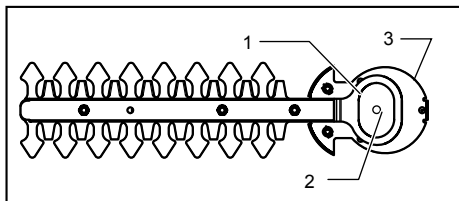

1. Ovala hål som är överlappade
2. Hål i skärbladens basplatta
3. Bottenplatta

010907

Överlappa det ovala hålet i det övre bladet med det i det undre. Flytta skärbladen så att hålet i skärbladens basplatta är placerat i mitten av dessa överlappade ovala hål.

Fig.24

För en underlätta hantering vid bladbyte ska bladskyddet tas loss från de gamla skärbladen och fästas på de nya bladen.

Fig.25

Vänd skärbladen upp och ned och montera dem så att stiftet på maskinen passar in i skärbladens hål. Passa in den böjda delen på skärbladets basplatta med spåret i maskinhuset. Försäkra dig sedan om att skärbladens basplatta är satt på plats.

Fig.26

Dra åt de två skruvarna ordentligt med ett mynt eller liknande.

Fig.27

Placera det undre skyddet så att symbolen ♁ på det undre skyddet är i linje med symbolen \triangle på läsreglaget.

Fig.28

Tryck ned det undre skyddet och vrid det samtidigt medurs tills symbolen ♁ på etiketten är i linje med symbolen \triangle på läsreglaget (det undre skyddet är nu helt låst).

Fig.29

Kontrollera nu att läsreglaget passar in i spåret på det undre skyddet.

\triangle FÖRSIKTIGT!

- Använd aldrig maskinen utan att montera det undre skyddet på den.

Ta bort bladskyddet och starta därefter maskinen för att kontrollera att bladens rörelser fungerar bra.

OBS!

- När skärbladen inte fungerar tillförlitligt finns det ett glapp mellan bladen och vevhuset. Börja om från början.

Borttagning av häcktrimmingsblad

Fig.30

\triangle FÖRSIKTIGT!

- Montera bladskyddet innan du tar bort eller monterar skärbladen.

Vänd på maskinen.

Fig.31

För att ta bort skärbladen trycker du ned läsreglaget och med det nedtryckt vrider du det undre skyddet moturs tills symbolen ♁ på det undre skyddet är i linje med symbolen \triangle på läsreglaget.

Fig.32

Ta bort det undre skyddet från maskinen.

Fig.33

Lossa de två skruvarna med ett mynt eller liknande och ta bort skärbladen.

OBS!

- Ta inte bort skruvarna. Skärbladen kan tas bort utan att de lossade skruvarna avlägsnas.

Fig.34

Ta bort vevhuset från skärbladen.

OBS!

- Vevhuset kan sitta kvar i maskinen.

Fig.35

OBS!

- Vid användning av 2-delat skyddsset behöver de borttagna kantsaxbladen placeras i bladfodralet och förvaras för framtida bruk.

ANVÄNDNING

Se "Viktiga säkerhetsanvisningar" före användning.

\triangle FÖRSIKTIGT!

- Var försiktig så att du inte kommer i kontakt med ett metallstängsel eller andra hårda objekt under trimningen. Bladet kommer att gå av och kan orsaka allvarliga skador.
- Var också försiktig så att inte skärbladet kommer i kontakt med marken.
- Att sträcka sig för långt med en häcktrimmer, särskilt från en stege, är extremt farligt. Arbeta inte om inte underlaget är fast eller stadigt.

Fig.36

Försök inte att klippa av grenar som är tjockare än 10 mm i diameter med denna trimmer. Dessa ska först klippas av med saxar ner till häcktrimmernivå.

\triangle FÖRSIKTIGT!

- Klipp inte av döda träd eller liknande hårda objekt. I annat fall kan maskinen skadas.
- Trimma inte gräs eller ogräs med häcktrimmingsblad. Skärbladet kan trassla in sig i gräset eller ogräset.

Fig.37

Håll trimmern med en hand, tryck ned säkerhetsknappen och tryck på avtryckaren, och flytta sedan maskinen framför dig.

Fig.38

Som en grundanvändning, luta bladen i trimningsriktningen och flytta maskinen lugnt och långsamt med en hastighet av 3 - 4 sekunder per meter.

Fig.39

För att klippa övre delen av häcken jämnt, underlättar det att binda ett snöre vid önskad häckhöjd och trimma längs med det. Använd det som en referenslina.

Fig.40

Att fästa flisuppsamlaren (tillbehör) på maskinen när häcken ska trimmas rakt kan undvika att avklippta löv kastas iväg.

Fig.41

För att klippa en häcksida rakt, underlättar det om man klipper nerifrån och uppåt.

Fig.42

Trimma buxbom eller rhododendron nerifrån och uppåt för fin form och snyggt arbete.

Montering eller demontering av flisuppsamlaren (tillbehör)

⚠ FÖRSIKTIGT!

- Se alltid till att maskinen är avstängd och att batterikassetten är borttagen innan du monterar eller tar bort flisuppsamlaren.

OBS!

- Bär alltid handskar så att händerna inte kommer i direktkontakt med bladet när flisuppsamlaren ska bytas ut. I annat fall kan personskador uppstå.
- Var alltid försiktig så att du inte kommer i kontakt med skärbladen när du byter ut flisuppsamlaren.
- Flisuppsamlaren tar emot avklippta löv och minskar mängden avklippta löv från att kastas iväg. Den kan monteras på endera sidan av maskinen.

Fig.43

Placera flisuppsamlaren på skärbladen så att dess skåror överlappar skruvarna på skärbladen och fäst den med två låsmuttrar.

För att ta bort flisuppsamlaren lossar du på de två låsmuttrarna och tar bort dem. Ta sedan bort flisuppsamlaren.

Förvaring

Fig.44

Krokhålet som finns i maskinens botten är praktiskt för upphängning av maskinen från en spik eller skruv i väggen.

Sätt på bladskyddet på skärbladen så att bladen inte blir utsatta. Var noga med att förvara maskinen utom räckhåll för barn.

Förvara maskinen på en plats som inte utsätts för vatten

och regn.

Oversiktsforklaring

1-1. Batteri	11-3. Veivaksel	29-2. Låsehendel
1-2. Knapp	12-1. Bladdeksel	30-1. Bladdeksel
2-1. AV-sperreknapp	12-2. Skjæreblad	31-1. Underdeksel
2-2. Startbryter	13-1. Forsenket sveivdel	31-2. Låsehendel
3-1. Indikatorlampe	13-2. Stifter	31-3. Trykk
4-1. Endringsspak	13-3. Veivaksel	31-4. Vinding
4-2. Fremspring på sokkelrammen	13-4. Påfør smørefett	32-1. Underdeksel
4-3. Sokkelramme	14-1. Festeplate	33-1. Skruer
5-1. Skjæreblad	14-2. Hull i skjærebladenes sokkelplate	34-1. Veivaksel
5-2. Sokkelramme	14-3. Ovale, overlappede hull	34-2. Skjæreblad
5-3. Bladdeksel	16-1. Underdeksel	35-1. Bladvern for hagesaks
7-1. Spor	16-2. Låsehendel	35-2. Skjæreblad for hagesaks
7-2. Sokkelramme	18-1. Rille i underdekselet	35-3. Oppbevaringssetui
8-1. Endringsspak	18-2. Låsehendel	38-1. Trimmeretning
8-2. Fremspring på sokkelrammen	22-1. Børste	38-2. Vipp bladene
8-3. Sokkelramme	23-1. Maskinolje	38-3. Hekkoverflate som skal trimmes
9-1. Bladdeksel	24-1. Bladdeksel	39-1. Snor
10-1. Underdeksel	25-1. Bøyd del av skjærebladenes sokkelplate	43-1. Festemuttere
10-2. Låsehendel	26-1. Skruer	43-2. Flisopsamler
10-3. Trykk	27-1. Låsehendel	43-3. Skruer på skjærebladene
10-4. Vinding	27-2. Underdeksel	43-4. Bladvernet må være på plass før oppsamleren påsettes
11-1. Underdeksel	29-1. Rille i underdekselet	44-1. Kroknull
11-2. Skjæreblad		

TEKNISKE DATA

Modell	UM164D
Effektiv skjærebredde	160 mm
Slag per minutt (min ⁻¹)	1 250
Mål (L x B x H)	292 mm x 178 mm x 130 mm
Nettovekt	1,1 kg
Merkespenning	DC 10,8 V

- Som følge av vårt kontinuerlige forsknings- og utviklingsprogram kan de tekniske dataene endres uten ytterligere forvarsel.
- Tekniske data kan variere fra land til land.
- Vekt i henhold til EPTA-prosedyre 01/2003

END010-1



Bare for EU-land

Kast aldri elektroutstyr eller batteripakker i husholdningsavfallet! I henhold til EU-direktiv 2002/96/EF om kasserte elektriske og elektroniske produkter, 2006/66/EC om batterier og akkumulatører og kasserte batterier og akkumulatører og deres implementasjon i henhold til nasjonal lovgivning, må elektroutstyr og batterier som ikke lenger skal brukes, samles separat og returneres til et miljøvennlig gjenvinningsanlegg.

ENE015-1

Symboler

Nedenfor ser du symbolene som brukes for dette utstyret. Forviss deg om at du forstår hva de betyr, før du begynner å bruke maskinen.

- Vær særlig påpasselig og forsiktig.
- Les bruksanvisningen.
- Fare. Vær oppmerksom på at objekter kan bli kastet ut.
- Pass på at de tilstedeværende holder god avstand.
- Skjæreverktøyene fortsetter å kjøre etter at motoren er slått av.
- Skal ikke utsettes for fuktighet.

Beregnet bruk

Denne maskinen er laget for å skjære plenkanter eller spirer.

Støy

Typisk A-vektet lydtryknivå er bestemt i henhold til IEC60335:

Lydtryknivå (L_{pA}) : 75,9 dB(A)

Usikkerhet (K): 2,5 dB(A)

Støynivået under arbeid kan overskride 80 dB (A).

Bruk hørselvern.

ENG244-1

Vibrasjon

Utslippsverdiene for vibrasjon er bestemt i henhold til IEC60335:

Genererte vibrasjoner (a_h): 2,5 m/s² eller mindre

Usikkerhet (K): 1,5 m/s²

ENG901-1

- Den angitte verdien for de genererte vibrasjonene er blitt målt i samsvar med standardtestmetoden og kan brukes til å sammenlikne et verktøy med et annet.
- Den angitte verdien for de genererte vibrasjonene kan også brukes til en foreløpig vurdering av eksponeringen.

⚠ ADVARSEL:

- De genererte vibrasjonene ved faktisk bruk av elektroverktøyet kan avvike fra den oppgitte vibrasjonsverdien, avhengig av hvordan verktøyet brukes.
- Vær påpasselig med å finne sikkerhetstiltak som beskytter operatøren, basert på en oppfatning av risiko under faktiske bruksforhold (på bakgrunn av alle sider ved brukssyklusen, som når verktøyet slås av og når det går på tomgang, i tillegg til oppstarten).

ENH003-12

Gjelder bare land i Europa**EF-samsvarserklæring**

Som ansvarlig produsent erklærer Makita Corporation at følgende Makita-maskin(er):

Maskinbetegnelse:
Batteridrevet gressaks

Modellnr./type: UM164D
er av serieproduksjon og

samsvarer med følgende europeiske direktiver:
2006/42/EC

og er produsert i samsvar med følgende standarder eller standardiserte dokumenter:

IEC60335, EN60745

Den tekniske dokumentasjonen oppbevares hos vår autoriserte representant i Europa, som er:

Makita International Europe Ltd,
Michigan, Drive, Tongwell,
Milton Keynes, MK15 8JD, England

000230



Tomoyasu Kato

Direktør

Makita Corporation

3-11-8, Sumiyoshi-cho,

Anjo, Aichi, JAPAN

GEA010-1

Generelle advarsler angående sikkerhet for elektroverktøy

⚠ ADVARSEL Les alle sikkerhetsadvarslene og alle instruksjonene. Hvis du ikke følger alle advarslene og instruksjonene som er oppført nedenfor, kan det føre til elektriske støt, brann og/eller alvorlige helseskader.

Oppbevar alle advarsler og instruksjoner for senere bruk.

GEB070-1

SIKKERHETSANVISNINGER

⚠ ADVARSEL! VIKTIG. LES NØYE alle sikkerhetsadvarsler og instruksjoner FØR BRUK. Hvis du ikke følger alle advarslene og instruksjonene som er oppført nedenfor, kan det føre til elektriske støt, brann og/eller alvorlige helseskader.

Oppbevar alle advarsler og instruksjoner for senere bruk.

Generelle anvisninger

1. Av sikkerhetshensyn er det absolutt nødvendig at brukeren leser denne bruksanvisningen nøye for å bli fortlroelig med hvordan utstyret skal håndteres. Utilstrekkelige kunnskaper kan føre til at brukeren utsetter seg selv og andre personer for fare ved uforsiktig håndtering.
2. Du må ikke la dette utstyret brukes av personer (inklusive barn) med reduserte fysiske evner, sansevner eller mentale evner, eller som mangler erfaring og kunnskap. Lokale bestemmelser kan omfatte aldersgrenser for bruk av utstyret.
3. Utstyret må brukes med største forsiktighet og oppmerksomhet.
4. Bruk utstyret bare hvis du er i god fysisk form. Utfør alt arbeid rolig og forsiktig. Bruk sunn fornuft og husk at operatøren er ansvarlig for ulykker eller farer som berører andre mennesker eller deres eiendom.
5. Aldri bruk maskinen mens uvedkommende (særlig barn og kjæledyr) er til stede.
6. Du må aldri bruke utstyret hvis du har drukket alkohol eller er under påvirkning av legemidler, narkotiske stoffer e.l., eller er trett eller føler deg dårlig.

7. Motoren skal slås av omgående, i tilfelle utstyret viser tegn på problemer eller uventet oppførsel.
8. Slå av utstyret og ta ut det oppladbare batteriet når du tar en hvil, eller når du lar utstyret være uten tilsyn, og legg det et sikkert sted for å unngå å utsette andre mennesker for fare, eller at utstyret blir skadet.
9. Ikke bruk makt på utstyret. Det vil gjøre jobben bedre og med mindre risiko for skader i den hastigheten det er konstruert for.
10. Ikke len deg over utstyret. Pass på alltid å være i balanse og ha godt fotfeste.

Personlig verneutstyr.

1. Bruk riktig arbeidstøy. Bruk funksjonelle og passende klær. De bør være tettstittende, men ikke gjøre det vanskelig å bevege seg. Ikke bruk smykker eller klær som kan hekte seg fast i maskinen. Bruk beskyttende hårnett for å holde på langt hår.
2. Du må alltid ha på deg vernebriller og solide sko når du bruker maskinen.

Elektrisk sikkerhet og batterisikkerhet

1. Unngå farlige omgivelser. Ikke bruk utstyret i fuktige eller våte omgivelser, og ikke utsett det for regn. Hvis det kommer vann inn i utstyret, vil det øke risikoen for elektriske støt.
2. Batteriet må kun lades opp igjen med en lader angitt av produsenten. En lader som passer til én batteritype, kan være brannfarlig når den brukes med en annen batteritype.
3. Bruk elektroverktøy kun med spesifikt angitte batterier. Hvis det brukes et hvilket som helst annet batteri, kan det utgjøre en fare for helseskader og brann.
4. Når batteriet ikke er i bruk, må du holde det unna metallgjenstander som binders, mynter, nøkler, spiker, skruer og andre små metallgjenstander som kan skape forbindelse mellom de to polene. Hvis batteripolene kortsluttes, kan du få brannskader, eller det kan begynne å brenne.
5. Hvis batteriet utsettes for hardhendt bruk, kan væske komme til å sprute fra batteriet. Unngå kontakt med væsken. Hvis du kommer i kontakt med batterivæske, må du skylle med vann. Hvis du får batterivæske i øynene, må du i tillegg oppsøke lege. Væske fra batteriet kan forårsake irritasjon eller forbrenninger.
6. Ikke kast batteriet (batteriene) på åpen ild. Cellen kan eksplodere. Batterier skal leveres til en forhandler av elektroutstyr eller til et kommunalt avfallsmottak.
7. Ikke åpne eller ødelegg batteriet (batteriene). Elektrolytt som lekker ut, er korroderende og kan forårsake skader på øyne og hud. Den kan være giftig hvis den svelges.

Starte maskinen

1. Pass på at der ikke er barn eller uvedkommende til stede. Vær også oppmerksom på eventuelle dyr i nærheten. Ikke bruk maskinen hvis der er barn, dyr eller andre uvedkommende i nærheten.
2. Før bruk må du kontrollere at det vil være trygt å bruke utstyret. Kontroller at skjæreverktøyet er trygt å bruke, og at vernet og startbryteren/hendelen fungerer lett og på riktig måte. Kontroller at håndtakene er rene og tørre, og test start-/stopp-funksjonen.
3. Kontroller utstyret med tanke på skadde deler, før du evt. fortsetter å bruke det. Du må foreta en grundig sjekk av evt. skadde deler, som vernet eller liknende, for å fastslå om de vil fungere som de skal og fylle sin tiltenkte funksjon. Kontroller at bevegelige deler beveger seg riktig i forhold til hverandre, at bevegelige deler kan bevege seg fritt, om noen deler er brukket, om monteringen er som den skal, eller om andre forhold kan påvirke driften av maskinen. Et vern eller en annen del som er skadet, må repareres ordentlig eller skiftes av vårt autoriserte servicesenter, med mindre det står noe annet i denne håndboken.
4. Motoren må kun slås på når hender og føtter er i god avstand fra skjærende verktøy.
5. Før du starter, må du kontrollere at skjæreverktøyet ikke berører andre objekter.

Bruksmåte

1. Utstyret må kun brukes i godt lys og med god sikt. Om vinteren må du være oppmerksom på glatte eller våte områder, is og snø (fare for å skli). Pass på at du har godt fotfeste.
2. Ta nødvendige forholdsregler for å unngå at skjærende verktøy skader føtter eller hender.
3. Du må aldri bruke utstyret mens du står på en stige.
4. Ikke klatre opp i trær for å kappe grener o.l. med utstyret.
5. Arbeid aldri på ustabil underlag.
6. Fjern sand, steiner, spiker osv. du finner innenfor arbeidsområdet. Fremmedlegemer kan ødelegge skjæreutstyret og forårsake farlige tilbakeslag (kickbacks).
7. Hvis skjæreverktøyet kommer i kontakt med steiner eller andre harde gjenstander, må du slå av motoren omgående og kontrollere skjæreverktøyet.
8. Kontroller skjæreverktøyet med jevne mellomrom med tanke på skader (smale sprekker kan oppdages med en banketest).
9. Før du begynner ryddingen, må skjæreverktøyet ha nådd full driftshastighet.
10. Skjæreverktøyet må utstyres med det passende vernet. Utstyret må aldri kjøres med ødelagte vern eller uten at vernene er montert!

11. Alle beskyttelsesdeler og vern som fulgte med utstyret, må være montert under drift.
12. a alltid ut batteriet av utstyret:
 - når du lar utstyret være uten tilsyn;
 - før du fjerner ting som har satt seg fast;
 - før du kontrollerer, renser eller utfører arbeid på utstyret;
 - etter at du har slått borti et fremmedlegeme;
 - når utstyret begynner å vibrere unormalt kraftig.
13. Pass på at ventilasjonsåpningene alltid holdes fri for rusk og rask.

Skjæreverktøy

1. Bruk kun det skjæreverktøyet som er riktig for den jobben som skal gjøres.

Vedlikeholdsinstruksjoner

1. Tilstanden til utstyret, særlig skjæreverktøyets beskyttelsesdeler, må kontrolleres før arbeidet påbegynnes.
2. Slå av motoren og fjern det oppladbare batteriet før du utfører vedlikehold, skifter ut skjæreverktøyet eller rengjør utstyret/skjæreverktøyet.
3. Kontroller utstyret med tanke på løse festemidler og ødelagte deler, som f.eks. sprekker i skjæretilbehøret.
4. Følg instruksjonene for smøring og skifting av tilbehør.
5. Når utstyret ikke er i bruk, bør det oppbevares tørt og høyt eller avlåst, og utilgjengelig for barn. Rengjør utstyret og vedlikehold det før du setter det til oppbevaring.
6. Bruk bare reservedeler og tilbehør som er anbefalt av produsenten.
7. Inspiser og vedlikehold utstyret med jevne mellomrom, særlig før og etter bruk. Reparasjoner skal kun utføres av vårt autoriserte servicesenter.
8. Hold håndtakene tørre, rene og fri for olje og smørefett.

OPPBEVAR FOR FREMTIDIG REFERANSE

⚠ADVARSEL:

Selv om du har brukt produktet mye og føler deg fortrolig med det, er det likevel svært viktig at du følger nøye de retningslinjene for sikkerhet som er utarbeidet for dette produktet. MISBRUK av verktøyet eller mislighold av sikkerhetsreglene i denne brukerhåndboken kan resultere i alvorlige helseskader.

SIKKERHETSADVARSLER FOR TRÅDLØS HEKKTRIMMER

1. **Verktøyet skal kun holdes i de isolerte håndtakene, da knivbladet kan komme i kontakt med skjulte kabler.** Knivblader som berører en strømførende ledning, kan gjøre at metalldelene på verktøyet blir strømførende og gi brukeren elektrisk støt.
2. **Hold alle deler av kroppen borte fra knivbladet. Ikke forsøk å fjerne kapp eller å holde fast materiale som skal kuttes, mens bladene er i bevegelse. Pass på at bryterne er av når du fjerner materiale som har satt seg fast.** Et øyeblikks uoppmerksomhet mens du bruker hekktrimmeren kan være nok til å forårsake alvorlige helseskader.
3. **Bær hekktrimmeren etter håndtaket og med knivbladet i ro. Før transport eller lagring av hekktrimmeren må dekselet til knivenheten alltid settes på.** Korrekt håndtering av hekktrimmeren vil redusere sannsynligheten for at knivbladene forårsaker helseskader.
4. Ikke bruk hekktrimmeren når det regner eller når luftfuktigheten er veldig høy. Den elektriske motoren er ikke vanntett.
5. Førstegangsbrukere bør få en erfaren bruker av hekktrimmere til å vise dem hvordan trimmeren skal brukes.
6. Hekktrimmeren må ikke brukes av barn eller unge under 18 år. Det kan gjøres unntak for ungdom over 16 år kan hvis de får opplæring under overoppsyn av en ekspert.
7. Bruk hekktrimmeren bare hvis du er i god fysisk form. Tretthet fører til uaksomhet. Vær spesielt forsiktig på slutten av arbeidsdagen. Utfør alt arbeid rolig og forsiktig. Brukeren er ansvarlig for all skader på tredjepart.
8. Du må aldri bruke trimmeren når du har drukket alkohol eller tatt rusmidler eller medikamenter.
9. Sjekk at spenningen og frekvensen til strømforsyningen samsvarer med spesifikasjonene på typeskiltet. Vi anbefaler bruk av en reststrømdrevet bryter (jordfeilbryter) med en overlaststrøm på 30 mA eller mindre, eller et jordstrømvern.
10. Arbeidshansker av kraftig skinn inngår i det grunnleggende utstyret til hekktrimmeren og må alltid brukes under arbeidet med den. Bruk også robuste sko med såler som gir godt feste.
11. Før du begynner å jobbe, må du kontrollere at hekktrimmeren er funksjonsdyktig og i god stand. Påse at vernene er satt skikkelig på. Hekktrimmeren må være fullstendig montert før den tas i bruk.
12. Sørg for å ha godt fotfeste før du begynner arbeidet.

13. Hold maskinen i et fast grep når du bruker den.
14. Ikke bruk maskinen uten belastning hvis det ikke er nødvendig.
15. Slå av motoren og fjern batteriet hvis knivene skulle komme i kontakt med et gjerde eller andre harde gjenstander. Kontroller kniven med tanke på eventuelle skader, og reparer den i så fall omgående.
16. Før du kontrollerer knivene, retter feil eller fjerner materiale som har satt seg fast i bladene, må du alltid slå av hekktrimmeren og fjerne batteriet.
17. Slå av hekktrimmeren og fjern batteriet før du utfører vedlikeholdsarbeid.
18. Når du flytter hekktrimmeren til et annet sted (også mens du jobber med den), må du alltid fjerne batteriet. Trimmeren må aldri bæres eller transporteres mens bladene går. Grip aldri om bladene med hendene.
19. Rengjør trimmeren og særlig bladene etter bruk, og før du setter bort trimmeren for oppbevaring for en lengre periode. Olje knivenheten forsiktig, og sett på dekselet. Dekselet som følger med enheten kan henges på veggen, slik at hekktrimmeren kan oppbevares på en sikker og praktisk måte.
20. Lagre hekktrimmeren med dekselet på i et tørt rom. Oppbevar den utilgjengelig for barn. Trimmeren må ikke oppbevares utendørs.

TA VARE PÅ DISSE INSTRUKSENE.

ADVARSEL:

Selv om du har brukt produktet mye og føler deg fortrolig med det, er det likevel svært viktig at du følger nøye de retningslinjene for sikkerhet som er utarbeidet for dette produktet. MISBRUK av verktøyet eller mislighold av sikkerhetsreglene i denne brukerhåndboken kan resultere i alvorlige helseskader.

ENC007-4

VIKTIGE SIKKERHETSINSTRUKSJONER

FOR BATTERIET

1. Før du begynner å bruke batteriet, må du lese alle anvisninger og forsiktighetsregler på (1) batteriladeren, (2) batteriet og (3) det produktet batteriet skal brukes i.
2. Ikke ta fra hverandre batteriet.
3. Hvis driftstiden er blitt vesentlig kortere, må du omgående slutte å bruke maskinen. Hvis ikke kan resultatet bli overoppheting, mulige forbrenninger eller til og med en eksplosjon.
4. Hvis du får elektrolytt i øynene, må du skylle dem med store mengder rennende vann og

oppsoke lege med én gang. Denne typen uhell kan føre til varig blindhet.

5. Ikke kortslett batteriet.
 - (1) Ikke berør batteripolene med ledende materialer.
 - (2) Ikke lagre batteriet i samme beholder som andre metallgjenstander, som for eksempel spiker, mynter osv.
 - (3) Ikke la batteriet komme i kontakt med vann eller regn.
En kortslutning av batteriet kan føre til et kraftig strømstøt, overoppheting, mulige forbrenninger og til og med til at batteriet går i stykker.
6. Ikke lagre maskinen og batteriet på steder hvor temperaturen kan komme opp i eller overskride 50 ° C (122 ° F).
7. Ikke sett fyr på batteriet, ikke engang om det er sterkt skadet eller helt utslitt. Batteriet kan eksplodere hvis det begynner å brenne.
8. Vær forsiktig så du ikke mister batteriet eller utsetter det for slag.
9. Ikke bruk et batteri som har falt i bakken eller har vært utsatt for slag eller støt.

TA VARE PÅ DISSE INSTRUKSENE.

Tips for å opprettholde maksimal batterilevetid

1. Lad batteriet igjen før det er fullstendig utladet. Hold alltid opp å bruke maskinen når du merker at det er lite strøm på batteriet. Sett batteriet til lading.
2. Et helt oppladet batteri må aldri settes til ny lading.
Overopplading forkorter batteriets levetid.
3. Lad batteriet ved romtemperatur ved 10 ° C - 40 ° C (50 ° F - 104 ° F). Hvis batteriet er varmt, må det få avkjøle seg før lading.

FUNKSJONSBEKRIVELSE

⚠FORSIKTIG:

- Forviss deg alltid om at maskinen er slått av og batteriet tatt ut før du justerer maskinen eller kontrollerer dens mekaniske funksjoner.

Sette inn eller ta ut batteri

Fig.1

- Verktøyet må alltid slås av før du setter inn eller tar ut batteriet.
- For å fjerne batteriet må du trekke det ut av maskinen mens du trykker på knappene på begge sider av batteriet.
- For å sette inn batteriet må du holde det slik at forsiden av det passer inn i åpningen til batterirommet, og la det gli på plass. Batteriet må alltid skyves helt inn til det går i inngrep med et lite klikk. Hvis dette ikke gjøres, kan batteriet komme til å falle ut av maskinen og skade deg eller andre som oppholder seg i nærheten.
- Ikke bruk makt når du setter inn batteriet. Hvis batteriet ikke glir lett inn, er det fordi det ikke settes inn på riktig måte.

Bryterfunksjon

Fig.2

⚠FORSIKTIG:

- Før du setter batteriet inn i maskinen, må du alltid kontrollere at startbryteren aktiverer maskinen på riktig måte og går tilbake til "AV"-stilling når den slippes.

For å hindre at startbryteren betjenes ved et ulykkestilfelle, er maskinen utstyrt med en AV-sperreknapp.

For å starte maskinen må du trykke inn AV-sperreknappen og trykke på startbryteren. Slipp startbryteren for å stoppe maskinen. AV-sperreknappen kan trykkes fra enten høyre eller venstre side.

Indikatorlampe

Fig.3

Når verktøyet kjører, vil indikatorlampen vise batteristatusen.

Hvis verktøyet overbelastes og stopper under en driftoperasjon, vil lampen lyse rødt.

Følgende tabell gir en oversikt over de ulike indikatorstatusene og handlingene de krever.

Indikatorlampe	Status	Hva som må gjøres
Lampen blinker rødt.	Dette viser det omtrentlige tidspunktet for bytte av batteriinnsett når batterispenningen synker.	Lad batteriet så snart som mulig
Lampen lyser rødt. (Merknad 1)	Denne funksjonen fungerer når batteriet er nesten utladet. På dette tidspunktet stanser verktøyet umiddelbart	Lad batteriet.
Lampen lyser rødt. (Merknad 1)	Automatisk stopp på grunn av overbelastning	Slå av verktøyet.

Merknad 1: Omgivelsestemperaturen og batteritilstanden avgjør på hvilket tidspunkt indikatorlampen begynner å lyse.

010970

Tilpasse skjæringshøyden

Fig.4

Ved å endre posisjonen til koblingsarmen, kan kuttehøyden for gresset stilles til (10 mm, 15 mm eller 25 mm).

Innstillingen endres på følgende måte: vipp koblingsarmen for sokkelrammeposisjonen. Mens koblingsarmen er vippet, flytter du den opp eller ned langs verktøyets overflate inntil fremspringet på sokkelrammen griper inn i ett av hullene på verktøyet. Slipp deretter opp koblingsarmen.

MONTERING

⚠FORSIKTIG:

- Forviss deg alltid om at maskinen er slått av og batteriet tatt ut før du utfører noe arbeid på maskinen.

Sette på eller fjerne bladvernet

⚠FORSIKTIG:

- Pass på at du ikke berører skjærebladet når du setter på eller fjerner bladvernet. Kontakt med skjærebladet kan forårsake personskader.

Fig.5

Fig.6

Skyv bladdekslet fra siden av verktøyet inntil skjærebladet er helt skjult. Trykk det deretter forsiktig fra fronten og mot verktøyet.

Fjern bladvernet ved å utføre den ovennevnte installeringsfremgangsmåten i motsatt rekkefølge.

Installere eller fjerne sokkelrammen

⚠FORSIKTIG:

- Før du installerer eller fjerner sokkelrammen, må du sette på bladvernet.
- Når du installerer eller fjerner sokkelrammen, må du passe godt på at fingrene dine ikke kommer i klem mellom verktøyet og sokkelrammen.

Fig.7

Sokkelrammen fjernes ved at du snur verktøyet opp ned, griper tak i sokkelrammens underside og tar sokkelrammen ut av sporet.

Fig.8

Sokkelrammen installeres ved at fremspringet på sokkelrammen nær koblingsarmen festes inn i åpningen til den ønskede gresshøydeinnstillingen. Når dette er gjort, trekker du i den nedre delen av sokkelrammen og setter den andre delen av sokkelrammen inn i sporet på verktøyet.

Sette inn eller ta ut hagesaksblad

⚠FORSIKTIG:

- Forsikre deg om at maskinen er slått av og at batteriet er tatt ut før du setter inn/tar ut skjærebladene. Hvis du unnlater å slå av verktøyet og fjerne batteriet, kan verktøyet utilsikket bli startet opp og forårsake alvorlige skader.
- Når du skifter ut skjærebladet, må du alltid bruke hansker uten å fjerne bladdekslet, så ikke hender og ansikt kommer i direkte kontakt med bladet. Hvis du ikke retter deg etter dette, kan det resultere i helseskader.

MERK:

- Ikke tørk av grease fra giret eller veivakselen. Hvis du ikke retter deg etter dette, kan maskinen gå i stykker.
- Den konkrete måten å fjerne eller montere skjærebladene på, er beskrevet på baksiden av pakken med tilbehørsskjæreblader.

Fig.9

Fjern sokkelrammen og snu verktøyet opp ned.

⚠FORSIKTIG:

- Husk å fjerne sokkelrammen før du snur verktøyet opp ned.

Fig.10

Skjærebladet fjernes på følgende måte: trykk og hold nede låsehendelen mens du vrir underdekslet mot

klokken inntil symbolet ♂ på underdekslet står på linje med symbolet △ på låsehendelen.

Fig.11

Fjern først underdekslet, og deretter skjærebladet og sveiven fra verktøyet.

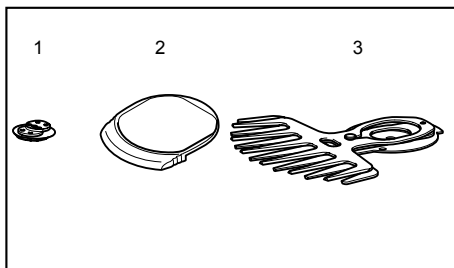

1. Veivaksle
2. Underdeksel
3. Skjæreblad

010895

Når du skal sette inn nytt blad, må du klargjøre sveiven, underdekslet og det nye skjærebladet.

Fig.12

Ta ut bladdekslet fra de gamle skjærebladene og sett det på de nye, så håndteringen skal bli enklere under utskiftingen av bladene.

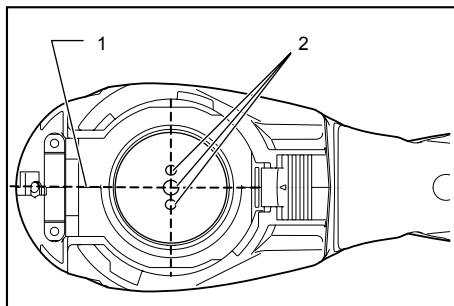

1. Grunnleggende justeringslinje på verktøyet
2. Stifter

010897

Juster posisjonen for de tre pinnene slik at de blir stående i en rett vinkel i forhold til den grunnleggende justeringslinjen på verktøyet.

Fig.13

Tilpass sveiven slik at den forsenkede delen vender oppover mot pinnene. Bruk en liten mengde smørefett på sveivens ytterflate. Bruk enten smørefettet som fulgte med som ekstra tilbehør til skjærebladene, eller smørefettet som er igjen inne i verktøyet.

Fig.14

La de ovale hullene i det øvre og nedre bladet overlape hverandre. Flytt skjærebladene slik at hullet i skjærebladens sokkelplate blir posisjonert i midten av de overlappede, ovale hullene.

Fig.15

Snu skjærebladene opp ned og installer slik at verktøypinnene går inn i hullene på skjærebladene. Pass på at skjærebladene sitter godt på plass så langt de når sokkelplaten.

Fig.16



Plasser underdekselet slik at symbolet  på underdekselet står på linje med symbolet  på låsehendelen.

Fig.17



Trykk og hold nede underdekselet mens du vrir det med klokken inntil symbolet  på etiketten står på linje med symbolet  på låsehendelen (underdekselet er fullstendig låst).

Fig.18

Pass på at låsehendelen sitter i sporet på underdekselet.

Fjern bladdekslet og snu deretter maskinen for å kontrollere at den beveger seg som den skal.

MERK:

- Hvis skjærebladene ikke går som de skal, betyr det at bladene og veivakselen er dårlig justert i forhold til hverandre. Gjør det hele om igjen.

BRUK

ADVARSEL:

- Hold hendene unna bladene.

FORSIKTIG:

- Smør bladet før arbeidet begynner, og en gang i timen mens arbeidet pågår, med maskinolje eller liknende.
- Unngå så mye du kan å bruke verktøyet ved kraftig sollys. Ikke bruk verktøyet hvis du føler deg uvel.

Fig.19

Når du har justert kuttehøyden, snur du verktøyet og holder det slik at foten av verktøyet hviler på bakken. Før deretter verktøyet forsiktig inn i det området som skal kuttes.

Fig.20

Når du finskjærer rundt kantstein, gjerder eller trær, må du bevege verktøyet langs dem. Vær forsiktig slik at bladet ikke berører dem.

Fig.21

Når du beskjerer knopper eller løvverk på små trær, bør du fjerne sokkelrammen fra verktøyet og kutte små mengder om gangen.

Hvis du ønsker å bruke dette verktøyet på større greiner, må du først kutte ned greinene til ønsket størrelse ved hjelp av en greinsaks.

FORSIKTIG:

- Når du finskjærer kvister og løvverk, må du ikke prøve å skjære for mye i gangen. Gå forsiktig frem. Prøv heller ikke å skjære tykke grener.

- Ikke la skjærebladene komme i kontakt med bakken mens du kutter. Bladene vil da bli sløve og gi dårligere ytelse.
- Ikke kutt vått gress eller løvverk på små trær

VEDLIKEHOLD

FORSIKTIG:

- Forviss deg alltid om at maskinen er slått av og batteriet tatt ut før du foretar inspeksjon eller vedlikehold.

Rengjøre maskinen

Rengjør maskinen ved å tørke støv av den med en tørr fille eller en fille dyppet i såpe.

FORSIKTIG:

- Aldri bruk gasolin, bensin, tynner alkohol eller lignende. Det kan føre til misfarging, deformering eller sprekkdannelse.

Vedlikehold av skjæreblad

Fig.22

Fig.23

Etter bruk må du bruke en stålborste til å fjerne støv fra begge sider av bladet. Tørk av det med en fille, og sett det inn med nok lavviskøs olje, som f.eks. maskinolje e.l. og smøreolje av spraytypen.

FORSIKTIG:

- Ikke vask bladene i vann. Hvis du ikke retter deg etter dette, kan maskinen begynne å ruste eller bli skadet.
- Skitt og korrosjon forårsaker høy bladfriksjon, og forkortet driftstiden per batterilading.

Etter bruk

- For å rengjøre verktøyet utvendig, må du fukte en myk klut i såpevann og tørke forsiktig. Bruk aldri tynner eller bensin.
- Ikke oppbevar verktøyet på et sted hvor det oppbevares ikke-permanente materialer.

For å opprettholde produktets SIKKERHET og PÅLITELIGHET, må reparasjoner, vedlikehold og justeringer utføres av Makitas autoriserte servicesentre, og det må alltid brukes reservedeler fra Makita.

TILBEHØR

FORSIKTIG:

- Det anbefales at du bruker dette tilbehøret eller verktøyet sammen med den Makita-maskinen som er spesifisert i denne håndboken. Bruk av annet tilbehør eller verktøy kan forårsake helseskader. Tilbehør og verktøy må kun brukes til det formålet det er beregnet på.

Ta kontakt med ditt lokale Makita-servicesenter hvis du trenger mer informasjon om dette tilbehøret.

- Skjæreblad for hagesaks, sett

- Bladvern for hagesaks
- Sokkelramme
- Batteri BL1013
- Batterilader DC10WA
- Langt håndtak

For bruk av trådløs hekktrimmer

Dette verktøyet kan brukes som hekktrimmer ved hjelp av hekksaksbladet (valgfritt tilbehør) og kombisettet (valgfritt tilbehør).

Hvis du ønsker å bruke dette verktøyet som hekktrimmer,

erstatter du hagesaksbladene med hekksaksblad. Se avsnittet "Installere eller fjerne hagesaksblad" for mer informasjon om hvordan du tar ut hagesaksbladene. Informasjon om hvordan du setter inn hekksaksbladene er tilgjengelig i avsnittet "Sette inn eller ta ut hekksaksblad"

- Hekksaksblad, sett (for hekktrimmer)
- Kombisett bestående av følgende tilbehør
- Bladvern for hekksaks (for hekktrimmer)
- Oppbevaringsetui (for bunnen av bladet)

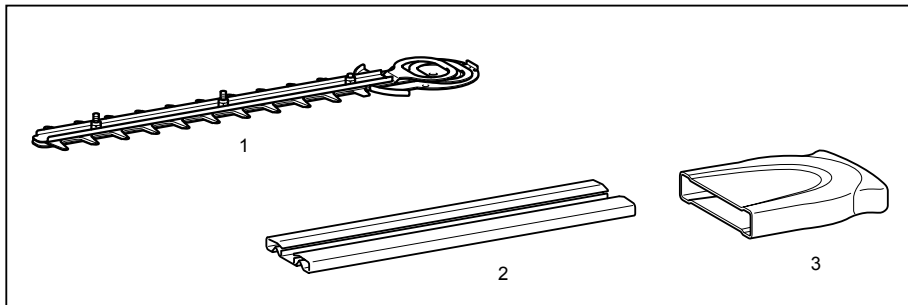

1. Skjæreblad for hekksaks
2. Bladvern for hekksaks
3. Oppbevaringsetui

011044

- Oppsamler for beskjæring av hekk (for hekktrimmer)

Sette inn eller ta ut hekksaksblad

⚠ FORSIKTIG:

- Forsikre deg om at verktøyet er slått av og at batteriet er tatt ut før du setter inn/tar ut skjærebladene.
- For å unngå at hendene og ansiktet kommer i direkte kontakt med bladet når du skifter ut skjæreblad, er det viktig at bladdekslet er på og at du bruker hansker. Hvis du ikke retter deg etter dette, kan det resultere i helseskader.

MERK:

- Ikke tørk av grease fra giret eller veivakselen. Hvis du ikke retter deg etter dette, kan maskinen gå i stykker.
- Den konkrete måten å fjerne eller montere skjærebladene på, er beskrevet på baksiden av pakken med tilbehørsskjæreblader.

Installere hekksaksbladet

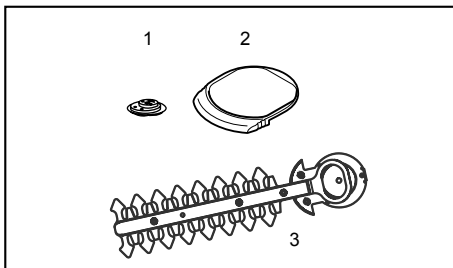

1. Veivaksel
2. Underdeksel
3. Skjæreblad

010904

Gjør klar sveiven, underdekslet og de nye skjærebladene.

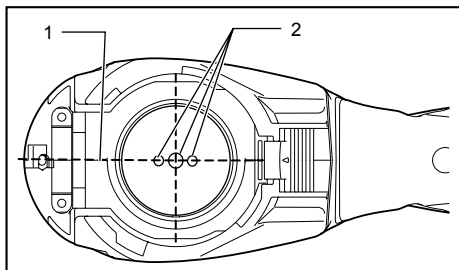

1. Grunnleggende justeringslinje på verktøyet
2. Stifter

010905

Juster posisjonen for de tre pinnene slik at de står på linje med den grunnleggende justeringslinjen på verktøyet.

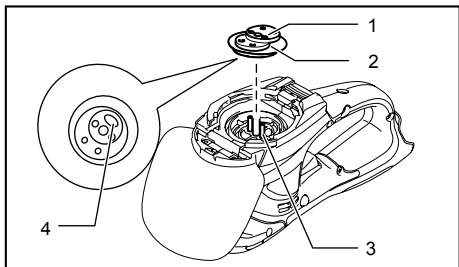

1. Veivaksel
2. Påfør smørefett.
3. Stifter
4. Forsenket sveivdel

010906

Tilpass sveiven slik at den forsenkede delen vender nedover mot pinnene. Bruk en liten mengde smørefett på sveivens ytterflate. Bruk enten smørefettet som fulgtes med som ekstra tilbehør til skjærebladene, eller smørefettet som er igjen inne i verktøyet.

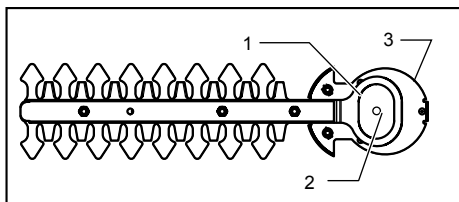

1. Ovale, overlappede hull
2. Hull i skjærebladens sokkelplate
3. Festeplate

010907

La de ovale hullene i det øvre og nedre bladet overlappe hverandre. Flytt skjærebladene slik at hullet i skjærebladens sokkelplate blir posisjonert i midten av de overlappede, ovale hullene.

Fig.24

Ta ut bladdekelet fra de gamle skjærebladene og sett det på de nye, så håndteringen skal bli enklere under utskiftingen av bladene.

Fig.25

Snu skjærebladene opp ned og installer slik at verktøypinnen går inn i hullet på skjærebladene. Den bøyde delen av skjærebladens sokkelplate settes inn i rillen på verktøyet. Forsikre deg om at skjærebladens sokkelplate er satt på plass.

Fig.26

Stram godt de to skruene.

Fig.27

Plasser underdekelet slik at symbolet ♂ på underdekelet står på linje med symbolet △ på låsehendelen.

Fig.28

Trykk og hold nede underdekelet mens du vrir det med klokken inntil symbolet ♂ på etiketten står på linje med symbolet △ på låsehendelen (underdekelet er fullstendig låst).

Fig.29

Pass på at låsehendelen sitter i sporet på underdekelet.

⚠FORSIKTIG:

- Underdekelet skal alltid være installert på verktøyet før bruk.

Fjern bladdekelet og snu deretter maskinen for å kontrollere at den beveger seg som den skal.

MERK:

- Hvis skjærebladene ikke går som de skal, betyr det at bladene og veivakselen er dårlig justert i forhold til hverandre. Gjør det hele om igjen.

Ta ut hekksaksbladene

Fig.30

⚠FORSIKTIG:

- Sett på bladvernet før du setter inn eller tar ut skjærebladene.

Snu verktøyet opp ned.

Fig.31

Skjærebladene fjernes på følgende måte: trykk og hold nede låsehendelen mens du vrir underdekelet mot klokken inntil symbolet ♂ på underdekelet står på linje med symbolet △ på låsehendelen.

Fig.32

Ta underdekelet ut av verktøyet.

Fig.33

Bruk en mynt eller lignende for å løsne de to skruene og fjern skjærebladene.

MERK:

- Ikke fjern skruene. Skjærebladene kan fjernes uten at de løsnede skruene trenger å flyttes.

Fig.34

Fjern sveiven fra skjærebladene.

MERK:

- Sveiven kan bli værende i verktøyet.

Fig.35**MERK:**

- Hvis du ønsker å bruke verktøyet på to måter, må de fjernede hagesaksbladene plasseres i oppbevaringssetuiet og lagres for fremtidig bruk.

BRUK

Les avsnittet Viktige sikkerhetsinstruksjoner før du tar i bruk verktøyet.

⚠FORSIKTIG:

- Vær forsiktig så du ikke utilsiktet kommer borti et metallgjerde eller andre harde gjenstander mens du trimmer hekken. Bladet vil brette og kan forårsake alvorlige helseskader.
- Pass nøye på at skjærebladet ikke berører bakken.
- Å lene seg ut over noe med en hekktrimmer, særlig fra en stige, er meget farlig. Når du jobber, må du ikke stå på noe som er ustøtt eller ustabil.

Fig.36

Ikke forsøk å kutte grener som er tykkere enn 10 mm i diameter med denne trimmeren. Disse bør først kuttes med saks, til hekktrimmerens nivå.

⚠FORSIKTIG:

- Ikke kutt døde trær eller liknende harde gjenstander. Hvis du ikke retter deg etter dette, kan maskinen bli ødelagt.
- Ikke bruk heksaksbladet for å kutte gress eller ugress. Skjærebladet kan bli heftet i (u)gresset.

Fig.37

Hold trimmeren med én hånd og trykk ned AV-sperreknappen. Trekk i startbryteren og flytt den foran kroppen din.

Fig.38

En grunnleggende arbeidsoperasjon består i å vippe bladene den veien trimmingen skal utføres, og bevege trimmeren sakte og rolig med en hastighet på 3 til 4 meter i sekundet.

Fig.39

For å kutte toppen av en hekk jevnt, hjelper det å binde en snor i den ønskede hekkhøyden og trimme langs den.

Fig.40

Hvis du fester en flisoppsamler (tilbehør) på maskinen mens du trimmer hekken, kan du hindre at blader som er klippet av, flyr avgårde.

Fig.41

For å kutte siden av en hekk jevnt, hjelper det å kutte nedenfra og oppover.

Fig.42

Buksbomved eller rhododendron må kuttes nedenfra og mot toppen for å se pene ut, og for at jobben skal bli gjort skikkelig.

Installere og fjerne flisoppsamleren (tilbehør)**⚠FORSIKTIG:**

- Forsikre deg om at maskinen er slått av og at batteriet er tatt ut før du monterer/fjerner oppsamleren.

MERK:

- Når du skifter ut flisoppsamleren, må du alltid bruke hansker, så ikke hender eller ansikt kommer i direkte kontakt med bladet. Hvis du ikke retter deg etter dette, kan det resultere i helseskader.
- Når du setter på plass igjen oppsamleren, må du passe godt på at du ikke berører skjærebladene.
- Flisoppsamleren tar imot blader som er kuttet, så de ikke må samles sammen etterpå. Den kan monteres på begge sider av verktøyet.

Fig.43

Plasser oppsamleren på skjærebladene, slik at åpningene i den overlapper med skruene på skjærebladene. Fest den ved hjelp av to festemuttere. Når oppsamleren skal fjernes, løsner og fjerner du de to festemuttere.

Lagring**Fig.44**

Krokhullet i bunnen av verktøyet er praktisk hvis du vil henge verktøyet på en spiker eller skru på veggen. Sett bladdekselet på skjærebladene, så bladene ikke er utildekket. Lagre maskinen utilgjengelig for barn. Lagre maskinen på et sted som ikke er utsatt for vann eller regn.

SUOMI (alkuperäiset ohjeet)

Yleisen näkymän selitys

1-1. Akku	12-1. Teränsuojus	31-1. Alakansi
1-2. Painike	12-2. Leikkuuterät	31-2. Lukitusvipu
2-1. Lukituksen vapautusnappi	13-1. Kammen syvennetty osa	31-3. Paina
2-2. Liipaisinkytkin	13-2. Tapit	31-4. Kierrä
3-1. Merkkivalo	13-3. Kampi	32-1. Alakansi
4-1. Vaihtovipu	13-4. Lisää rasvaa	33-1. Ruuvit
4-2. Alakehikon ulkonema	14-1. Pohjalevy	34-1. Kampi
4-3. Alakehikko	14-2. Leikkuuterien pohjalevyn reikä	34-2. Leikkuuterät
5-1. Leikkuuterät	14-3. Päällekkäiset soikeat reiät	35-1. Ruohonleikkuuterän suojus
5-2. Alakehikko	16-1. Alakansi	35-2. Ruohonleikkuuterä
5-3. Teränsuojus	16-2. Lukitusvipu	35-3. Säilytyskotelo
7-1. Ura	18-1. Alakannessa oleva ura	38-1. Leikkuusuunta
7-2. Alakehikko	18-2. Lukitusvipu	38-2. Kallista terää
8-1. Vaihtovipu	22-1. Harja	38-3. Pensaas leikkuupinta
8-2. Alakehikon ulkonema	23-1. Koneöljy	39-1. Ohjauslanka
8-3. Alakehikko	24-1. Teränsuojus	43-1. Kiristysmutterit
9-1. Teränsuojus	25-1. Leikkuuterien pohjalevyn taivutettu osa	43-2. Keräin
10-1. Alakansi	26-1. Ruuvit	43-3. Leikkuuterien ruuvit
10-2. Lukitusvipu	27-1. Lukitusvipu	43-4. Teränsuojus, kiinnitettävä paikalleen aina ennen keräimen kiinnittämistä
10-3. Paina	27-2. Alakansi	44-1. Ripustusreikä
10-4. Kierrä	29-1. Alakannessa oleva ura	
11-1. Alakansi	29-2. Lukitusvipu	
11-2. Leikkuuterä	30-1. Teränsuojus	
11-3. Kampi		

TEKNISET TIEDOT







Malli	UM164D
Varsinainen leikkausleveys	160 mm
Iskua minuutissa (min ⁻¹)	1 250
Mitat (P x L x K)	292 mm x 178 mm x 130 mm
Nettopaino	1,1 kg
Nimellisjännite	DC 10,8 V

- Jatkuvan tutkimus- ja kehitysohjelman vuoksi pidätämme oikeuden muuttaa tässä mainittuja teknisiä ominaisuuksia ilman ennakkoilmoitusta.
- Tekniset ominaisuudet saattavat vaihdella eri maissa.
- Paino EPTA-menetelmän 01/2003 mukaan

END010-1

Symbolit

Laitteessa on käytetty seuraavia symboleja. Varmista ennen käyttöä, että ymmärrät niiden merkityksen.

-  • Noudata erityistä varovaisuutta.
-  • Lue käyttöohjeet.
-  • Vaara, varo sinkoutuvia kappaleita.
-  • Pidä sivulliset loitolla.
-  • Leikkuuterä jatkaa pyörimistä moottorin sammuttamisen jälkeen.
-  • Älä altista kosteudelle.



Vain EU-maat

Älä hävitä sähkölaitteita tavallisen kotitalousjätteen mukana!

Sähkö- ja elektroniikkalaiteromua koskevan EU-direktiivin 2002/96/EY ja paristoja ja akkuja sekä käytettyjä paristoja ja akkuja koskevan direktiivin 2006/66/EY ja näiden maakohtaisten sovellusten mukaisesti käytetyt sähkölaitteet ja akut on toimitettava ongelmajätteen keräyspisteeseen ja ohjattava ympäristöystävälliseen kierrätykseen.

Käyttötarkoitus

Työkalu on tarkoitettu nurmikon reunusten tai versojen leikkaukseen.

ENG104-2

Melutaso

Tyypillinen A-painotettu melutaso määräytyy IEC60335-standardin mukaan:

Äänenpainetaso (L_{pA}): 75,9 dB(A)

Virhemarkinaali (K): 2,5 dB(A)

Työskentelyn aikana melutaso voi ylittää 80 dB (A).

Käytä kuulosuojaimia.

ENG244-1

Värähtely

IEC60335-standardin mukaan määräytyvä värinäpäästöarvo:

Tärinäpäästö (a_n): 2,5 m/s² tai pienempi

Epävakaas (K): 1,5 m/s²

ENG901-1

- Ilmoitettu värinäpäästöarvo on mitattu standarditestaustuotteen mukaisesti, ja sen avulla voidaan vertailla työkaluja keskenään.
- Ilmoitettua värinäpäästöarvoa voidaan käyttää myös altistumisen alustavaan arviointiin.

VAROITUS:

- Sähkötyökalun käytön aikana mitattu todellinen värinäpäästöarvo voi poiketa ilmoitetusta värinäpäästöarvosta työkalun käyttötavan mukaan.
- Selvitä käyttäjän suojaamiseksi tarvittavat varoitimet todellisissa käyttöolosuhteissa tapahtuvan arvioitun altistumisen mukaisesti (ottaen huomioon käyttöjako kokonaisuudessaan, myös jaksot, joiden aikana työkalu on sammutettuna tai käy tyhjäkäynnillä).

ENH003-12

Vain Euroopan maille**EY-vaatimustenmukaisuusvakuutus**

Vastuullinen valmistaja Makita Corporation ilmoittaa vastaavansa siitä, että seuraava(t) Makitan valmistama(t) kone(et):

Koneen tunnistetiedot:
Akkukäyttöinen ruohonleikkuri

Mallinro/tyyppi: UM164D

ovat sarjavalmistaisista ja

täyttävät seuraavien eurooppalaisten direktiivien vaatimukset:

2006/42/EC

ja että ne on valmistettu seuraavien standardien tai standardoitujen asiakirjojen mukaisesti:

IEC60335, EN60745

Teknisen dokumentaation ylläpidosta vastaa valtuutettu Euroopan-edustajamme, jonka yhteystiedot ovat:

Makita International Europe Ltd,

Michigan, Drive, Tongwell,

Milton Keynes, MK15 8JD, England



Tomoyasu Kato

Johtaja

Makita Corporation

3-11-8, Sumiyoshi-cho,

Anjo, Aichi, JAPAN

GEA010-1

Sähkötyökalujen käyttöä koskevat varoitukset

VAROITUS Lue kaikki turvallisuutta koskevat varoitukset ja ohjeet. Varoitusten ja ohjeiden noudattamatta jättäminen voi johtaa sähköiskuun, tulipaloon ja/tai vakavaan vammautumiseen.

Säilytä varoitukset ja ohjeet tulevaa käyttöä varten.

GEB070-1

TURVAOHJEET

VAROITUS! TÄRKEÄÄ: LUE HUOLELLISESTI kaikki turvallisuusvaroitukset ja käyttöohjeet, ENNEN KUIN KÄYTÄT LAITETTA. Jos varoitusten ja ohjeiden noudattaminen laiminlyödyään, seurauksena voi olla sähköisku, tulipalo ja/tai vakava vammautuminen.

Säilytä varoitukset ja ohjeet tulevaa käyttöä varten.

Yleisiä ohjeita

- Oikean käytön varmistamiseksi tulee lukea huolellisesti tässä oppaassa annetut ohjeet, jotka koskevat laitteen käsittelyä Käyttäjä, joka ei ole tutustunut ohjeisiin kunnolla, vaarantaa sekä itsensä että muut käsittelemällä laitetta väärin.
- Älä koskaan anna lasten tai henkilöiden, joiden fyysiset, sensoriset tai henkiset kyvyt tai kokemuksen tai tiedon puute estävät heitä käyttämästä laitetta turvallisesti, tai näihin ohjeisiin perehtymättömien henkilöiden käyttää laitetta. Paikallisissa määräyksissä saatetaan asettaa laitteen käytölle vähimmäiskärajä.
- Laitetta käytettäessä tulee olla äärimmäisen huolellinen ja varovainen.
- Käytä laitetta vain, jos olet hyvässä fyysisessä kunnossa. Työskentele rauhallisesti ja varovaisesti. Käytä tervettä järkeä ja muista, että käyttäjä vastaa itse tapaturmista tai vahingoista, jotka hän aiheuttaa muille ihmisille tai heidän omaisuudelleen.
- Laitetta ei saa koskaan käyttää, kun lähistöllä on muita henkilöitä (etenkin lapsia) ja lemmikkieläimiä.

6. Älä koskaan käytä laitetta käytettyäsi alkoholia tai huumeita tai ollessasi väsynyt tai sairas.
7. Moottori on sammutettava heti, jos laitteessa ilmenee ongelmia tai merkkejä epänormaalista toiminnasta.
8. Sammuta laite ja irrota sen akku lepotaukojen ajaksi sekä silloin, kun jätät laitteen ilman valvontaa. Säilytä leikkuria turvallisuudessa paikassa niin, että muut eivät joudu vaaraan eikä laite vioitu.
9. Älä käytä liian suurella voimalla. Laite toimii tarkoituksenmukaisesti ja loukkaantumisvaara pienenee, kun laitetta käytetään sille suunnitellulla teholla.
10. Älä kurota. Seiso tukevassa asennossa ja säilytä tasapainosi.

Henkilösuojaimet

1. Pukeudu asianmukaisesti. Käytettävän vaatepuksen tulee olla asianmukaista ja käytännöllistä. Niiden tulee olla tyköistuvia, mutta ne eivät kuitenkaan saa haitata liikkumista. Älä käytä koruja tai vaatteita, jotka voivat tarttua pensasiin tai oksiin. Pitkät hiukset täytyy pitää kiinni.
2. Käytä laitetta käyttäessäsi aina suojalaseja ja tukevia jalkineita.

Sähköturvallisuus ja akku

1. Vältä vaarallisia ympäristöjä. Älä käytä laitetta kosteissa tai märissä paikoissa äläkä altista sitä sateelle. Laitteen sisään päässyt vesi lisää sähköiskun vaaraa.
2. Lataa akkua vain valmistajan määrittämällä laturilla. Yhdenlaiselle akulle sopiva laturi voi aiheuttaa tulipalovaaran, jos sitä käytetään jonkin toisenlaisen akun kanssa.
3. Käytä sähkötyökaluja vain määritysten mukaisten akkujen kanssa. Muunlaisten akkujen käyttäminen voi aiheuttaa loukkaantumis- tai tulipalovaaran.
4. Kun akku ei ole käytössä, säilytä se erillään metalliesineistä, kuten paperiliittimistä, kolikoista, avaimista, nauloista, ruuveista ja muista pienistä metalliesineistä, jotka voivat yhdistää akun navat. Akun napojen oikosulkeminen voi aiheuttaa palovamman tai tulipalon.
5. Akusta voi vuotaa nestettä, jos sitä käsitellään väärin: vältä kosketusta. Jos kosketat nestettä vahingossa, huuhtelee iho vedellä. Jos nestettä pääsee silmiin, hakeudu lääkärin hoitoon. Akkuneesteet voivat ärsyttää ihoa tai aiheuttaa palovammoja.
6. Älä hävitä akkuja polttamalla. Akkukenko voi räjähtää. Tarkista, onko paikallisissa määräyksissä erityisiä laitetta koskevia hävitysohjeita.
7. Älä avaa tai riko akkuja. Akusta mahdollisesti vuotava elektrolyytti on syövyttävää ja saattaa vaurioittaa ihoa tai silmiä. Se saattaa olla myrkyllistä nieltynä.

Laitteen käynnistäminen

1. Varmista, että lähistöllä ei ole lapsia tai muita ihmisiä. Varmista myös, ettei työskentelyalueen läheisyydessä ole eläimiä. Muussa tapauksessa laitteen käynnistäminen on lopetettava.
2. Varmista aina ennen käyttöä, että laitteen käyttö on turvallista. Tarkista terän ja suojuksen kiinnitys sekä vaihtokytkimen toimivuus. Varmista, että kädensijat ovat puhtaat ja kuivat, ja tarkista, että laitteen voi käynnistää ja sammuttaa.
3. Tarkista ennen käyttöä, onko jokin laitteen osa vaurioitunut. Jos suojuksen tai jokin muu osa on vioittunut, on syytä tarkistaa, että se toimii moitteettomasti ja käyttötarkoituksensa mukaisella tavalla. Varmista, että liikkuvat osat ovat oikeissa asennoissa ja pääsevät liikkumaan esteettä. Tarkasta myös osien eheys, kiinnitykset sekä muut toimintaan mahdollisesti vaikuttavat seikat. Suojus tai muu vaurioitunut osa tulee viedä valtuutettuun huoltoliikkeeseen korjattavaksi tai vaihdettavaksi, jollei tässä käyttöoppaassa muuta mainita.
4. Kun käynnistät moottorin, varmista, että jalkasi ja kätesi ovat kaukana terästä.
5. Varmista ennen käynnistystä, että terä ei kosketa mihinkään.

Käyttötavat

1. Käytä laitetta vain hyvässä valaistuksessa ja näkyvyydessä. Varo talviaikaan liukkaita tai märkiä alueita, jäätä ja lunta (liukastumisvaara). Varmista tukeva jalansija.
2. Varo, ettei terä vahingoita jalkojasi tai käsiäsi.
3. Älä koskaan seiso tikkailla laitetta käyttäessäsi.
4. Älä koskaan kipeä puuhun laitteella leikatessasi.
5. Älä työskentele epävakailta alustoilla.
6. Poista hiekka, kivet, naulat jne. työskentelyalueelta. Vierasesineet voivat vahingoittaa terää ja aiheuttaa vaarallisia takapotkuja.
7. Jos terä osuu kiviin tai muihin koviin esineisiin, sammuta moottori heti ja tarkasta terä.
8. Tarkasta terä säännöllisin väliajoin vaurioiden varalta (hiusmurtumien tarkastus koputtelemalla).
9. Terän pitää pyöriä täydellä nopeudella ennen leikkaamisen aloittamista.
10. Terä on varustettava siihen kuuluvalla suojuksella. Älä koskaan käytä laitetta, jos suojuksen on vaurioitunut tai poistettu!
11. Kaikkia laitteen mukana toimitettuja turvalaitteita ja suojuksia on käytettävä käytön aikana.
12. Poista akku aina laitteesta seuraavissa tilanteissa:
 - kun poistut laitteen luota;
 - ennen tukoksen selvittämistä;
 - ennen laitteen tarkastamista, puhdistamista tai kunnossapitoa;
 - laitteen osuttua vierasesineeseen;
 - aina, kun laite alkaa täristä epänormaalisti.
13. Varmista, että ilmanvaihtoaukot eivät tukkeudu.

Terät

1. Käytä vain käsillä olevaan työhön sopivaa terää.

Huolto-ohjeet

1. Laitteen sekä erityisesti terän ja suojavarusteiden kunto pitää tarkastaa ennen käytön aloittamista.
2. Sammuta moottori ja irrota akku ennen laitteen huoltamista, terien vaihtamista sekä laitteen tai terän puhdistamista.
3. Tarkasta, ettei laitteessa ole irtonaisia kiinnittimiä tai vaurioituneita osia, kuten halkeamia leikkuuterän kiinnikkeissä.
4. Noudata voitelusta ja lisävarusteiden vaihtamisesta annettuja ohjeita.
5. Kun et käytä laitetta, säilytä sitä kuivassa ja korkealla tai lukitussa paikassa lasten ulottumattomissa. Puhdista ja huolla laite ennen sen varastoimista.
6. Käytä vain valmistajan suosittelemia varaosia ja tarvikkeita.
7. Tarkista ja huolla laite säännöllisesti, erityisesti ennen käyttöä ja käytön jälkeen. Korjauta laite vain valtuutetussa huoltoilikkeessä.
8. Pidä kahvat kuivina, puhtaina ja erossa öljystä ja rasvasta.

SÄILYÄ TULEVAA TARVETTA VARTEN

⚠VAROITUS:

ÄLÄ anna työkalun helppokäyttöisyyden tai toistuvan käytön tuudittaa sinua väärään turvallisuuden tunteeseen niin, että laiminlyöt työkalun turvaohjeiden noudattamisen. VÄÄRINKÄYTTÖ tai tämän käyttöohjeen turvamääräysten laiminlyönti voi johtaa vakaviin henkilövahinkoihin.

GEB062-2

AKKUKÄYTTÖISEN PENSASLEIKKURIN TURVALLISUUSOHJEET

1. **Pitele sähkötyökalua vain sen eristetyistä tartuntapinnoista, sillä leikkuuterä saattaa osua piilossa oleviin johtoihin.** Jos leikkuuterät osuvat jännitteiseen johtoon, jännite voi siirtyä työkalun sähköä johtaviin metalliosiin ja aiheuttaa käyttäjälle sähköiskun.
2. **Pidä kaikki kehon osat loitolla leikkuuterästä. Älä poista leikattua ainesta tai pidä leikattavasta aineksestä kiinni, kun terät liikkuvat.** Varmista, että kytkin ei ole painettuna, kun poistat kiinni jäänyttä leikkuuainesta. Hetkellinenkin huolimattomuus pensasleikkurin käytön aikana voi aiheuttaa vakavan vamman.

3. **Kanna pensasleikkuria kahvasta niin, että leikkuuterä on pysähdyksissä. Aseta pensasleikkurin teräsuojus paikalleen kuljetuksen ja varastoinnin ajaksi.** Pensasleikkurin asianmukainen käsittely vähentää leikkuuterien aiheuttamien vammautumisten mahdollisuutta.
4. Älä käytä pensasleikkuria sateella tai muutoin kosteissa olosuhteissa. Sähkömoottori ei kestä vettä.
5. Aloittelijoiden on hyvä pyytää neuvoja kokeneilta pensasleikkurien käyttäjiltä.
6. Pensasleikkuria ei saa luovuttaa lasten tai alle 18-vuotiaiden nuorten käyttöön. Poikkeustapauksissa käyttö voidaan sallia myös kuusitoista vuotta täyttäneille, jos he opettelevat leikkurin käyttöä asiantuntijan valvonnassa.
7. Käytä pensasleikkuria vain, jos olet hyvässä fyysisessä kunnossa. Huomiokyky heikkenee väsymyksen myötä. Noudata erityistä varovaisuutta työpäivän lopulla. Työskentele rauhallisesti ja varovaisesti. Käyttäjä on vastuussa ulkopuolisille aiheutuvista vahingoista.
8. Älä koskaan käytä pensasleikkuria alkoholin, huumeiden tai lääkkeiden vaikutuksen alaisena.
9. Varmista, että virtalähteen jännite ja taajuus vastaavat työkalun arvokilven arvoja. On suositeltavaa käyttää jännösvirtakatkaisinta (vikavirtasuojasta), jonka laukaisuvirta on enintään 30 mA, tai maavuotovirralla suojaavaa kytkintä.
10. Pensasleikkuria käytettäessä tulee käyttää paksuja nahkahansikkaita. Pidä myös tukevia ja pitäväpohjaisia kenkiä.
11. Varmista, että pensasleikkuri on asianmukaisessa toimintakunnossa, ennen kuin aloitat työskentelyn. Varmista, että suojat ovat oikein paikoillaan. Pensasleikkuria ei saa käyttää, jos kaikki osat eivät ole paikallaan.
12. Varmista, että alusta on tukeva ennen työskentelyn aloittamista.
13. Pidä työkalu tukevassa otteessa käytön aikana.
14. Älä käytä työkalua tarpeettomasti ilman kuormaa.
15. Sammuta moottori välittömästi ja irrota akku, jos leikkuri osuu aitaan tai johonkin muuhun kovaan esineeseen. Tarkista leikkurin kunto ja korjaa mahdolliset vauriot viipymättä.
16. Sammuta leikkuri ja irrota akku aina, ennen kuin tarkastat leikkurin, korjaat vikoja tai poistat leikkuriin juuttunutta ainesta.
17. Sammuta leikkuri ja irrota akku, ennen kuin teet minkäänlaisia hoitotoimenpiteitä.
18. Akku tulee irrottaa aina leikkuria siirrettäessä, mukaan lukien työskentelynaikaiset siirtymiset. Älä koskaan kannata tai kuljeta pensasleikkuria, kun se on käynnissä. Älä koskaan tartu leikkuuterään käsin.

- Puhdista pensasleikkuri ja erityisesti leikkuuterä käytön jälkeen sekä silloin, kun viet pensasleikkurin varastoon pitkäksi aikaa. Öljyä leikkuuterä kevyesti ja aseta teräsuojus paikalleen. Laitteen mukana toimitetun suojuksen voi kiinnittää seinään, jolloin suojus toimii kätevästi ja turvallisena säilytyspaikkana pensasleikkurille.
- Säilytä pensasleikkuri kuivassa tilassa teräsuojus terän päällä. Pidä leikkuri lasten ulottumattomissa. Älä koskaan säilytä leikkuria ulkotiloissa.

SÄILYTÄ NÄMÄ OHJEET.

⚠VAROITUS:

ÄLÄ anna työkalun helppokäyttöisyyden tai toistuvan käytön tuudittaa sinua väärään turvallisuuden tunteeseen niin, että laiminlyöt työkalun turvaohjeiden noudattamisen. VÄÄRINKÄYTTÖ tai tämän käyttöohjeen turvamääräysten laiminlyönti voi johtaa vakaviin henkilövahinkoihin.

ENC007-4

AKKUA KOSKEVIA

TÄRKEITÄ TURVAOHJEITA

- Ennen akun käyttöönottoa tutustu kaikkiin laturissa (1), akussa (2) ja akkukäyttöisessä tuotteessa (3) oleviin varoitusteksteihin.
- Älä pura akkua.
- Jos akun toiminta-aika lyhenee merkittävästi, lopeta akun käyttö. Seurauksena voi olla ylikuumeneminen, palovammoja tai jopa räjähdys.
- Jos akkunestettä pääsee silmiin, huuhtelee puhtaalla vedellä ja hakeudu välittömästi lääkärin hoitoon. Akkuneste voi aiheuttaa sokeutumisen.
- Älä oikosulje akkua.
 - Älä koske akun napoihin millään sähköä johtavalla materiaalilla.
 - Vältä akun oikosulkemista äläkä säilytä akkua yhdessä muiden metalliesineiden, kuten naulojen, kolikoiden ja niin edelleen kanssa.
 - Älä aseta akkua alttiiksi vedelle tai sateelle. Akun oikosulku voi aiheuttaa voimakkaan sähkövirran, palovammoja ja jopa laitteen rikkoutumisen.
- Älä säilytä työkalua ja akkua paikassa, jossa lämpötila voi nousta 50 ° C:een tai sitäkin korkeammaksi.
- Älä hävitä akkua polttamalla, vaikka se olisi pahoin vaurioitunut tai täysin loppuun kulunut. Avotuli voi saada akun räjähtämään.
- Varo kolhimasta tai pudottamasta akkua.
- Älä käytä pudonnutta tai kolhiintunutta akkua.

SÄILYTÄ NÄMÄ OHJEET.

Vihjeitä akun käyttöön pidentämiseksi

- Lataa akku ennen kuin se ehtii purkautua kokonaan. Lopeta työkalun käyttö ja lataa akku aina, kun huomaat tehon heikkenevän.
- Älä koskaan lataa täyttä akkua. Yliilataus lyhentää akun käyttöikää.
- Lataa akku huoneenlämmössä 10 ° C-40 ° C. Anna kuumen akku jäähtyä ennen latausta.

TOIMINTAKUVAUS

⚠HUOMAUTUS:

- Varmista aina ennen säätöjä ja tarkastuksia, että työkalu on sammutettu ja akku irrotettu.

Akun asentaminen tai irrottaminen

Kuva1

- Katkaise työkalusta aina virta ennen akun kiinnitystä tai irrotusta.
- Irrota akku vetämällä samalla, kun painat akun kummallakin sivulla olevaa painiketta.
- Kun asetat akun paikalleen, varmista, että akun etuosan muoto täsmää akkulokeron muotoon ja työnnä akku sitten paikalleen. Työnnä akku pohjaan asti niin, että kuulet sen napsahavan paikoilleen. Jos akku ei ole kunnolla paikallaan, se voi pudota työkalusta ja aiheuttaa vammoja joko sinulle tai sivullisille.
- Älä käytä voimaa, kun kiinnität akkua paikalleen. Jos akku ei mene paikalleen helposti, se on väärässä asennossa.

Kytkimen toiminta

Kuva2

⚠HUOMAUTUS:

- Tarkista aina ennen akun kiinnittämistä työkaluun, että liipaisinkytkin kytkeytyy oikein ja palaa OFF-asentoon, kun se vapautetaan.

Laitteessa on lukituksen vapautuspainike, joka estää liipaisinkytkimen vetämisen vahingossa.

Käynnistä laite painamalla lukituksen vapautuspainike sisään ja vetämällä liipaisinkytkimestä. Laite pysäytetään vapauttamalla liipaisinkytkin. Lukituksen vapautuspainike voidaan painaa sisään vasemmalta tai oikealta puolelta.

Merkkivalo

Kuva3

Merkkivalo näyttää laitteen käydessä akun jäljellä olevan varauksen.

Jos laitetta kuormitetaan liikaa ja se pysähtyy kesken käytön, merkkivalo syttyy punaisena.

Oheiseen taulukkoon on koottu tiedot merkkivalon osoittamista tiloista ja vaadittavista toimenpiteistä.

Merkkivalo	Tila	Ryhdy toimenpiteisiin
Merkkivalo vilkkuu punaisena.	Tämä osoittaa sopivaa aikaa akun vaihtoon, kun akun teho laskee.	Lataa akku mahdollisimman pian.
Merkkivalo palaa punaisena. (Huomautus 1)	Tämä toiminta käynnistyy, kun akku on melkein tyhjä. Tässä tapauksessa laite pysähtyy heti.	Lataa akku.
Merkkivalo palaa punaisena. (Huomautus 1)	Laite pysähtynyt automaattisesti ylikuormituksen vuoksi.	Sammuta laite.

Huomautus 1: Merkkivalon syttymisajankohta vaihtelee työskentelyalueen lämpötilan ja akun jäljellä olevan varauksen mukaan.

010970

Leikkauskorkeuden säätäminen

Kuva4

Säätövivun paikkaa muuttamalla voit valita haluamasi leikkauskorkeuden kolmesta eri vaihtoehdosta (10 mm, 15 mm, 25 mm).

Jos haluat muuttaa leikkauskorkeutta, säädä alakehikon paikkaa kallistamalla säätövipua ja siirtämällä sitä ylös- tai alaspäin laitteen pinnan suunnassa, kunnes alakehikon ulkonema asettuu johonkin laitteen rei'istä.

KOKOONPANO

⚠HUOMAUTUS:

- Varmista aina ennen mitään työkalulle tehtäviä toimenpiteitä, että se on sammutettu ja akku irrotettu.

Teräsuojuksen kiinnittäminen ja irrottaminen

⚠HUOMAUTUS:

- Varo koskettamasta leikkuuterää kiinnittäessäsi tai irrottaessasi teräsuojusta. Leikkuuterän koskettamisesta voi aiheutua tapaturma.

Kuva5

Kuva6

Liu'uta teräsuojusta laitteen sivulta, kunnes leikkuuterä jää kokonaan suojuksen sisään, ja työnnä suojusta sitten edestäpäin kevyesti kohti laitetta.

Terä irrotetaan päinvastaisessa järjestyksessä.

Alakehikon kiinnittäminen ja irrottaminen

⚠HUOMAUTUS:

- Varmista ennen alakehikon kiinnittämistä tai irrottamista, että teräsuojus on kiinnitetty paikalleen.

- Varo alakehikkoa kiinnittäessäsi tai irrottaessasi, etteivät sormesi jää puristuksiin laitteen ja kehikon väliin.

Kuva7

Irrota alakehikko kääntämällä laite ympäri ja vetämällä kehikko sitten pohjasta kiinni pitäen irti urasta.

Kuva8

Kiinnitä alakehikko sovittamalla säätövivun lähellä sijaitseva alakehikon ulkonema leikkauskorkeuden säätämiseen tarkoitettuun reikään. Kun alakehikko on sovitettu reikään, vedä alakehikon alaosa ja sovita kehikon toinen puoli laitteessa olevaan uraan.

Ruohonleikkuuterien kiinnittäminen ja irrottaminen

⚠HUOMAUTUS:

- Varmista aina ennen leikkuuterien kiinnittämistä tai irrottamista, että laite on sammutettu ja akku irrotettu. Jos laitetta ei sammuteta ja akkua irroteta, se voi käynnistyä vahingossa ja aiheuttaa vakavan loukkaantumisen.
- Terän kiinnittämisen aikana tulee käyttää hansikkaita ja teräsuojan on oltava paikallaan, jotta terä ei pääse kosketuksiin paljaiden käsien kanssa. Muutoin seurauksena voi olla henkilövamma.

HUOMAUTUS:

- Älä pyyhi hammasrattaiden tai kammen rasvaa pois. Muutoin leikkuri voi vaurioitua.
- Lisätietoja leikkuuterien irrottamisesta ja asentamisesta on lisävarusteena saatavien leikkuuterien pakkauksen takana.



Kuva9

Irrota alakehikko ja käännä laite ylösalaisin.

⚠️HUOMAUTUS:

- Varmista ennen laitteen kääntämistä ylösalaisin, että alakehikko on irrotettu.

Kuva10

Irrota leikkuuterä painamalla lukitusvipua ja kääntämällä alakantta samalla vastapäivään, kunnes alakannen  -merkki tulee lukitusvivussa olevan  -merkin kohdalle.

Kuva11

Nosta alakansi, leikkuuterä ja kampi irti laitteesta.

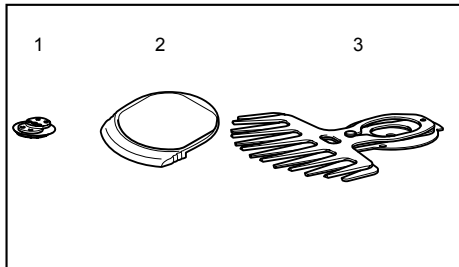

1. Kampi
2. Alakansi
3. Leikkuuterät

010895

Asenna ruohonleikkuuterä ottamalla aluksi kampi, alakansi ja uusi ruohonleikkuuterä valmiiksi esille

Kuva12

Aseta vanhan leikkuuterän teräsuojus uuden leikkuuterän päälle, jotta sen asennuksen aikainen käsittely on helpompaa.

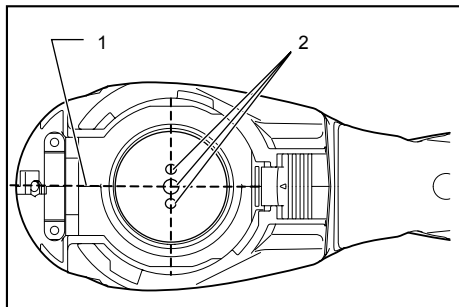

1. Laitteen rungon peruskohdistuslinja
2. Tapit

010897

Säädä kolmen tapin asentoa siten, että ne ovat suorassa kulmassa laitteen rungon peruskohdistuslinjaan nähden.

Kuva13

Sovita kampi paikalleen siten, että sen syvennetty osa osoittaa ylöspäin tappeja kohti. Lisää tässä vaiheessa kammien reunoille vähän valinnaisena lisävarusteena toimitettavien leikkuuterien mukana tulevaa tai hammasrattaiston suojuksen sisällä olevaa rasvaa.



Kuva14

Sovita ylempään terän soikea reikä alemman terän reiän kohdalle. Siirrä leikkuuterä siten, että terien pohjalevyn reikä tulee näiden kohdakkain olevien soikeiden reikien keskelle.



Kuva15

Käännä leikkuuterät ylösalaisin ja kiinnitä ne siten, että laitteen tapit asettuvat leikkuuterissä olevaan reikään. Varmista, että leikkuuterät työntyvät tukevasti paikalleen pohjalevyn saakka.

Kuva16

Aseta alakansi siten, että siinä oleva  -merkki tulee lukitusvivussa olevan  -merkin kohdalle.

Kuva17

Paina alakansi alas ja kierrä sitä samalla myötäpäivään, kunnes tarasssa oleva  -merkki tulee lukitusvivussa olevan  -merkin kohdalle. (Alakansi on tällöin kokonaan lukittu.)

Kuva18

Varmista tässä vaiheessa, että lukitusvipu sopii alakannen uraan.

Poista teräsuojus ja tarkista liikkuuko terä oikein koekäyttämällä leikkuria.

HUOMAUTUS:

- Jos leikkuuterät eivät toimi halutulla tavalla, terien ja kammien kiinnitys on tehty väärin. Aloita alusta.

KÄYTTÖ

⚠️VAROITUS:

- Pidä kädet poissa terien ulottuvilta.

⚠️HUOMAUTUS:

- Levitä terään koneöljyä ennen käyttöä ja tunnin välein käytön aikana.
- Vältä laitteen käyttämistä kuumassa auringonpaisteessa. Vältä yllirasittumista, kun käytät laitetta.

Kuva19

Käynnistä laite leikkauskorkeuden säätämisen jälkeen ja pidä sitä siten, että laitteen jalusta on tukevasti maata vasten. Siirrä laite sitten varovasti leikattavalle alueelle.

Kuva20

Kun trimmaat kaivonkehää, aitaa tai puita, liikuta työkalua niitä pitkin. Varo, ettei terä kosketa niitä.

Kuva21

Irrota laitteen alakehikko ja leikkaa vähän kerallaan, kun trimmaat pienen puun versoja tai lehvistäöä.

Leikkaa isot oksat haluamaasi korkeuteen oksasaksilla ennen tämän laitteen käyttämistä.

⚠️HUOMAUTUS:

- Kun trimmaat oksia ja lehvistäöä, älä yritä trimmata liikaa kerrallaan. Etene hellävaroen. Älä myöskään yritä leikata paksuja puunoksia.

- Älä anna leikkuuterien koskettaa maata laitteen käydessä. Terät tylsyvät, jolloin leikkausteho huononee.
- Älä trimmaa nurmikkoa tai pienten puiden lehivistöä märkänä

HUOLTO

⚠HUOMAUTUS:

- Varmista aina ennen tarkastusta tai huoltoa, että työkalu on sammutettu ja akku irrotettu.

Työkalun puhdistaminen

Puhdista työkalu kuivalla tai saippuaveden kastetulla rievulla.

⚠HUOMAUTUS:

- Älä koskaan käytä bensiiniä, ohentimia, alkoholia tai tms. aineita. Muutoin pinta voi halkeilla tai sen värit ja muoto voivat muuttua.

Leikkuuterän huolto

Kuva22

Kuva23

Puhdista terän molemmat puolet pölystä harjaamalla, pyyhi terä rievulla ja levitä terään sitten riittävästi matalaviskositeettista öljyä, kuten koneöljyä tai suihkutettavaa voiteluöljyä.

⚠HUOMAUTUS:

- Älä pese teriä vedessä. Muutoin terät voivat ruostua tai työkalu vahingoittua.
- Lika ja korroosia aiheuttavat terien liikkakatkaisuuden ja lyhentävät toiminta-aikaa jokaisen akun latauksen yhteydessä.

Käytön jälkeen

- Puhdistan työkalun ulkopuolen kostuttamalla pehmeän kankaan saippuvedessä ja pyyhkimällä hellävaroen. Älä koskaan käytä tinneriä tai bensiiniä.
- Älä varastoi työkalua sellaisessa paikassa, missä säilytetään haittuvia aineita.

Tuotteen TURVALLISUUDEN ja LUOTETTAVUUDEN takaamiseksi korjaukset, muut huoltotyöt ja säädöt on teetettävä Makitan valtuutetussa huoltopisteessä Makitan varaosia käyttäen.

LISÄVARUSTEET

⚠HUOMAUTUS:

- Seuraavia lisävarusteita tai laitteita suositellaan käytettäväksi tässä ohjeessa kuvatun Makita-työkalun kanssa. Muiden lisävarusteiden tai laitteiden käyttö voi aiheuttaa vammautumisriskin. Käytä lisävarustetta tai laitetta vain ilmoitettuun käyttötarkoitukseen.

Jos tarvitset lisätietoja näistä lisävarusteista, ota yhteys paikalliseen Makita-huoltopisteeseen.

- Ruohonleikkuuteräkoonpano
- Ruohonleikkuuterän suojus
- Alakehikko
- Akku BL1013
- Akkulaturi DC10WA
- Kahvan jatke

Käyttö pensasleikkurina

Tätä laitetta voi käyttää pensasleikkurina liittämällä siihen pensasleikkuuterän (valinnainen lisävaruste) ja kaksitoimivaihtosarjan (valinnainen lisävaruste).

Jos laitetta käytetään pensasleikkurina, ruohonleikkuuterien tilalle on vaihdettava pensasleikkuuterät.

Lisätietoja ruohonleikkuuterien irrottamisesta on edellä kohdassa "Ruohonleikkuuterien kiinnittäminen ja irrottaminen". Lisätietoja pensasleikkuuterien kiinnittämisestä on jäljempänä kohdassa "Pensasleikkuuterien kiinnittäminen ja irrottaminen".

- Pensasleikkuuteräkoonpano (pensasleikkuria varten)
- Kaksitoimivaihtosarja, joka koostuu seuraavista kahdesta lisävarusteesta
- Pensasleikkuuterän suojus (pensasleikkuria varten)
- Säilytyskotelot (terän alaosa varten)

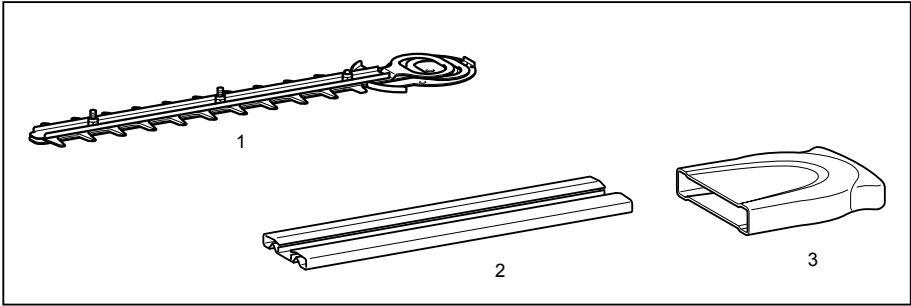

1. Pensasleikkuuterä
2. Pensasleikkuuterän suojuus
3. Säilytyskotelo

011044

- Keräin pensasleikkuuseen (pensasleikkuria varten)

Pensasleikkuuterien kiinnittäminen ja irrottaminen

⚠HUOMAUTUS:

- Varmista aina ennen leikkuuterien kiinnittämistä tai irrottamista, että laite on sammutettu ja akku irrotettu.
- Terä kiinnitettäessä tulee käyttää hansikkaita ja teräsuojan on oltava paikallaan, jotta terä ei pääse kosketuksiin paljaiden käsien kanssa. Muutoin seurauksena voi olla henkilövamma.

HUOMAUTUS:

- Älä pyyhi hammasrattaiden tai kammien rasvaa pois. Muutoin leikkuri voi vaurioitua.
- Lisätietoja leikkuuterien irrottamisesta ja asentamisesta on lisävarusteena saatavien leikkuuterien pakkauksen takana.

Pensasleikkuuterien kiinnittäminen

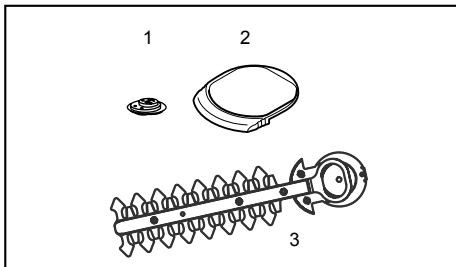

1. Kampi
2. Alakansi
3. Leikkuuterät

010904

Ota kampi, alakansi ja uusi ruohonleikkuuterä valmiiksi esille.

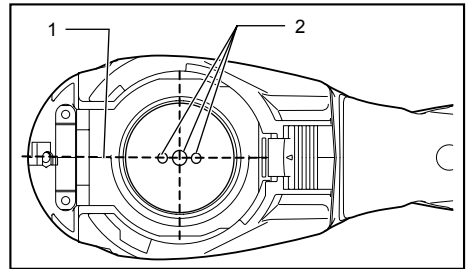

1. Laitteen rungon peruskohdistuslinja
2. Tapit

010905

Säädä kolmen tapin asentoa siten, että ne tulevat laitteen rungon peruskohdistuslinjaan kohdalle.

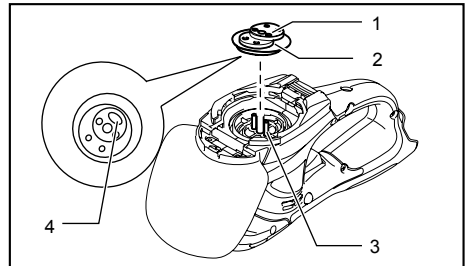

1. Kampi
2. Lisää rasvaa.
3. Tapit
4. Kammien syvennetty osa

010906

Sovita kampi paikalleen siten, että sen syvennetty osa osoittaa alaspäin tappeja kohti. Lisää tässä vaiheessa kammien reunoille vähän valinnaisena lisävarusteena toimitettavien leikkuuterien mukana tulevaa tai hammasrattaiston suojuksen sisällä olevaa rasvaa.

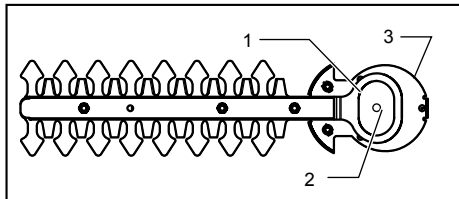

1. Päällekkäiset soikeat reiät
2. Leikkuuterien pohjalevyn reikä
3. Pohjalevy

010907

Sovita ylempään terän soikea reikä alemman terän reian kohdalle. Siirrä leikkuuteriä siten, että terien pohjalevyn reikä tulee näiden kohdakkain olevien soikeiden reikien keskelle.

Kuva24

Aseta vanhan leikkuuterän teräsuojus uuden leikkuuterän päälle, jotta sen asennuksen aikainen käsittely on helpompaa.

Kuva25

Käännä leikkuuterät ylösalaisin ja kiinnitä ne siten, että laitteen tappi asettuu leikkuuterissä olevaan reikään. Sovita leikkuuterien pohjalevyn taivutettu osa laitteen rungossa olevaan uraan. Varmista sitten, että leikkuuterien pohjalevy on asianmukaisesti paikallaan.

Kuva26

Kiristä kaksi ruuvia kolikon tai vastaavan avulla.

Kuva27

Aseta alakansi siten, että siinä oleva ♂ -merkki tulee lukitusvivussa olevan △ -merkin kohdalle.

Kuva28

Paina alakansi alas ja kierrä sitä samalla myötäpäivään, kunnes tarasssa oleva ♂ -merkki tulee lukitusvivussa olevan △ -merkin kohdalle (Alakansi on tällöin kokonaan lukittu.).

Kuva29

Varmista tässä vaiheessa, että lukitusvipu sopii alakannen uraan.

△HUOMAUTUS:

- Älä koskaan käytä laitetta kiinnittämättä siihen ensin alakantta.

Poista teräsuojus ja tarkista liiukuuko terä oikein koekäyttämällä leikkuria.

HUOMAUTUS:

- Jos leikkuuterät eivät toimi halutulla tavalla, terien ja kammen kiinnitys on tehty väärin. Aloita alusta.

Pensasleikkuuterien irrottaminen

Kuva30

△HUOMAUTUS:

- Kiinnitä teräsuojus paikalleen ennen leikkuuterien irrottamista tai kiinnittämistä.

Käännä laite ylösalaisin.

Kuva31

Irrota leikkuuterät painamalla lukitusvipua ja kääntämällä alakantta samalla vastapäivään, kunnes alakannen ♂ -merkki tulee lukitusvivussa olevan △ -merkin kohdalle.

Kuva32

Nosta alakansi irti laitteesta.

Kuva33

Löysää kaksi ruuvia kolikon tai vastaavan avulla ja irrota leikkuuterät.

HUOMAUTUS:

- Älä irrota ruuveja. Leikkuuterät voi irrottaa löysätyjä ruuveja irrottamatta.

Kuva34

Irrota kampi leikkuuteristä.

HUOMAUTUS:

- Kampi voi jäädä laitteeseen.

Kuva35

HUOMAUTUS:

- Jos laitetta käytetään kaksitoimisesti, irrotetut ruohonleikkuuterät pitää asettaa säilytyskoteloon myöhemmästä käytöstä varten.

KÄYTTÖ

Tutustu turvallisuusohjeisiin ennen laitteen käyttämistä.

△HUOMAUTUS:

- Huolehdi, että leikkurin terä ei osu metalliintaan tai muuhun kovaan esineeseen työskentelyn aikana. Muutoin terä rikkoontuu ja voi aiheuttaa vakavia vammoja.
- Varo myös, että leikkuuterä ei pääse koskettamaan maata.
- Pensasleikkurin kanssa kurkotteleminen, erityisesti tikkailla seisottaessa, on erittäin vaarallista. Älä käytä leikkuria epävakailta alustoilla.

Kuva36

Älä leikkaa halkaisijaltaan yli 10 mm:n oksia tällä leikkurilla. Tällaiset oksat tulee ensin katkaista sopivaan tasoon puutarhasaksilla.

△HUOMAUTUS:

- Älä leikkaa puita tai mitään muutakaan kovaa materiaalia. Muutoin leikkuri voi vaurioitua.
- Älä leikkaa nurmikkoja tai rikkaruohoja pensasleikkuuterää käyttäessäsi. Leikkuuterä voi tarttua kiinni ruohon tai rikkaruohoihin.

Kuva37

Tartu leikkuriin yhdellä kädellä, paina lukituksen vapautuspainiketta, vedä liipaisinkytkimestä ja liikuta leikkuria sitten niin, että se on suoraan edessäsi.

Kuva38

Perustasoitus tapahtuu siten, että leikkuuterää kallistetaan leikkusuuntaan samalla, kun leikkuria

liikutetaan eteenpäin nopeudella 3 - 4 sekuntia/metri.

Kuva39

Pensaan tasoittamista helpottaa, kun sen päälle sidotaan ohjauslanka, jonka mukaan pensas leikataan.

Kuva40

Kun leikkuriin asennetaan kerääjä (lisävaruste) pensasta tasoitettaessa, leikkuujäte saadaan kerättyä talteen.

Kuva41

Pensaan sivut on helpointa tasoittaa alhaalta ylöspäin.

Kuva42

Puksipuiden ja rhododendron-pensaiden tasoitus kannattaa aloittaa tyvestä latvaa kohti edeten.

Keräimen (lisävaruste) kiinnittäminen ja irrottaminen

⚠HUOMAUTUS:

- Varmista aina ennen keräimen kiinnittämistä tai irrottamista, että laite on sammutettu ja akku irrotettu.

HUOMAUTUS:

- Keräimen kiinnittämisen aikana tulee käyttää hansikkaita, jotta terä ei pääse kosketuksiin paljaiden käsien kanssa. Muutoin seurauksena voi olla henkilövamma.
- Varo koskettamasta leikkuuteriä, kun vaihdat keräintä.
- Keräin kerää leikkuujätettä, joten haravoitavien lehtien määrä vähenee. Keräin voidaan asentaa kummalle puolelle työkalua tahansa.

Kuva43

Sovita keräin leikkuuterien päälle siten, että keräimessä olevat aukot tulevat terän muttereiden kohdille. Kiinnitä se sitten paikalleen kahden kiristysmutterin avulla. Irrota keräin löysäämällä ja irrottamalla mainitut kaksi kiristysmutteria ja vetämällä keräin sitten irti laitteesta.

Säilytys

Kuva44

Laitteen pohjassa on ripustusreikä, josta laitteen voi kätevästi ripustaa seinässä olevaan naulaan tai ruuviin. Käytä teräsuojusta, jotta leikkuuterät eivät ole paljaana. Säilytä työkalua lasten ulottumattomissa. Säilytä työkalua paikassa, jossa se ei altistu sateelle tai kosteudelle.

LATVIEŠU (oriģinālās instrukcijas)

Kopskata skaidrojums

1-1. Akumulatora kasetne	12-1. Asmens aizsargs	30-1. Asmens aizsargs
1-2. Poga	12-2. Šķēru asmens	31-1. Aizsargs
2-1. Atbloķēšanas poga	13-1. Palaišanas kloķa padziļinātā daļa	31-2. Bloķēšanas svira
2-2. Slēdža mēliete	13-2. Tapas	31-3. Nospiest
3-1. Indikatora lampiņa	13-3. Kloķvārpsta	31-4. Pagriezīt
4-1. Maiņas svira	13-4. Izmantojiet smērvielu	32-1. Aizsargs
4-2. Izcilnis pamatnes ietvarā	14-1. Pamatnes plāksne	33-1. Skrūves
4-3. Pamatnes ietvars	14-2. Atvērums šķēru asmens pamatplātnē	34-1. Kloķvārpsta
5-1. Šķēru asmens	14-3. Ovālas, pārklājušās atveres	34-2. Šķēru asmens
5-2. Pamatnes ietvars	16-1. Aizsargs	35-1. Zāles šķēru asmens apvalks
5-3. Asmens aizsargs	16-2. Bloķēšanas svira	35-2. Zāles šķēru asmens
7-1. Rieva	18-1. Rieva aizsargā	35-3. Glabāšanas ietvars
7-2. Pamatnes ietvars	18-2. Bloķēšanas svira	38-1. Griešanas virziens
8-1. Maiņas svira	22-1. Suka	38-2. Nolieciet asmeņus
8-2. Izcilnis pamatnes ietvarā	23-1. Mašīneļļa	38-3. Griezamā dzīvzoga virsma
8-3. Pamatnes ietvars	24-1. Asmens aizsargs	39-1. Aukla
9-1. Asmens aizsargs	25-1. Šķēru asmens pamatplātnes nolocītā daļa	43-1. Spīļējuma uzgriežņi
10-1. Aizsargs	26-1. Skrūves	43-2. Lapu savācējs
10-2. Bloķēšanas svira	27-1. Bloķēšanas svira	43-3. Skrūves uz šķēru asmens
10-3. Nospiest	27-2. Aizsargs	43-4. Pirms atgriezumam savācēja uzstādīšanas vienmēr vispirms jāuzstāda asmens apvalks
10-4. Pagriezīt	29-1. Rieva aizsargā	44-1. Atvērums āķim
11-1. Aizsargs	29-2. Bloķēšanas svira	
11-2. Šķēru asmens		
11-3. Kloķvārpsta		

SPECIFIKĀCIJAS







Modelis	UM164D
Vislabākais griešanas platums	160 mm
Gājienu skaits minūtē (min ⁻¹)	1 250
Gabarīti (G x P x A)	292 mm x 178 mm x 130 mm
Neto svars	1,1 kg
Nominālais spriegums	Līdzstrāva 10,8 V

- Dēļ mūsu nepārtrauktās pētniecības un izstrādes programmas, šeit dotās specifikācijas var mainīties bez brīdinājuma.
- Atkarība no valsts specifikācijas var atšķirties.
- Svars atbilstoši EPTA-Procedure 01/2003

END010-1

Simboli

Zemāk ir attēloti simboli, kas attiecas uz iekārtu. Pirms darbarīka izmantošanas pārliecinieties, vai pareizi izprotat to nozīmi.

-  Esiet īpaši rūpīgi un uzmanīgi!
-  Izlasiet rokasgrāmatu.
-  Bīstami! Uzmanieties no izmestiem priekšmetiem.
-  Neļaujiet tuvumā atrasties nepiederošām personām.
-  Griezējdaļas turpina griezties pēc motora izslēgšanas.
-  Neatstājiet ierīci lietū.



Tikai ES dalībvalstīm
Neizmetiet elektriskās iekārtas vai akumulatoru kopā ar mājturības atkritumiem!

Saskaņā ar Eiropas Direktīvu 2002/96/EK par elektrisko un elektronisko iekārtu atkritumiem, 2006/66/EK par baterijām un akumulatoriem, un bateriju un akumulatoru atkritumiem un to īstenošanu saskaņā ar valsts likumdošanu lietotais elektriskais aprīkojums un akumulators kalpošanas laika beigās jāsavāc atsevišķi un jānogādā atsevišķai pārstrādei vidi

saudzējošā veidā.

ENE015-1

2009. gada 27. augusts

Paredzētā lietošana

Šis darbarīks ir paredzēts zālāju malu vai asnu plaušanai.

ENG104-2

000230



Tomoyasu Kato

Direktors

"Makita Corporation"

3-11-8, Sumiyoshi-cho,

Anjo, Aichi, JAPĀNA

Troksnis

Tipiskais A-svērtais trokšņa līmenis ir noteikts saskaņā ar IEC60335:

Skaņas spiediena līmeni (L_{pA}) : 75,9 dB(A)

Mainīgums (K) : 2,5 dB(A)

Skaņas līmenis strādājot var pārsniegt 80 dB (A).

Lietojiet ausu aizsargus.

ENG244-1

GEA010-1

Vibrācija

Vibrācijas emisijas vērtība noteikta atbilstoši IEC60335:

Vibrācijas izmeši (a_n) : 2,5 m/s² vai mazāk

Nenoteiktību (K) : 1,5 m/s²

ENG901-1

- Paziņotā vibrācijas emisijas vērtība noteikta atbilstoši standarta pārbaudes metodei un to var izmantot, lai salīdzinātu vienu darbarīku ar citu.
- Paziņoto vibrācijas emisijas vērtību arī var izmantot iedarbības sākotnējā novērtējumā.

⚠ BRĪDINĀJUMS:

- Reāli lietojot mehanizēto darbarīku, vibrācijas emisija var atšķirties no paziņotās emisijas vērtības atkarībā no darbarīka izmantošanas veida.
- Lai aizsargātu lietotāju, nosakiet drošības pasākumus, kas pamatoti ar iedarbību reālos darba apstākļos (ņemot vērā visus ekspluatācijas cikla posmus, piemēram, laiku, kamēr darbarīks ir izslēgts un kad darbojas tukšgaitā, kā arī palaides laiku).

ENH003-12

Tikai Eiropas valstīm

EK Atbilstības deklarācija

Mēs, uzņēmums „Makita Corporation”, kā atbildīgs ražotājs paziņojam, ka sekojošais/-ie „Makita” darbarīks/-i:

Darbarīka nosaukums:
Bezvada zālāja šķēres

Modeļa Nr./ tips: UM164D
ir sērijveida izstrādājums un

atbilst sekojošām Eiropas Direktīvām:

2006/42/EC

Un tas ražots saskaņā ar sekojošiem standartiem vai standartdokumentiem:

IEC60335, EN60745

Tehnisko dokumentāciju uztur mūsu pilnvarots pārstāvis Eiropā -

„Makita International Europe Ltd”,
Michigan, Drive, Tongwell,
Milton Keynes, MK15 8JD, Anglija

Vispārējie mehanizēto darbarīku drošības brīdinājumi

⚠ **BRĪDINĀJUMS** Izlasiet visus drošības brīdinājumus un visus norādījumus. Brīdinājumu un norādījumu neievērošanas gadījumā var rasties elektriskās strāvas trieciens, ugunsgrēks un/vai nopietnas traumas.

Glabājiet visus brīdinājumus un norādījumus, lai varētu tajos ieskatīties turpmāk.

GEB070-1

DROŠĪBAS NORĀDĪJUMI

⚠ **BRĪDINĀJUMS! SVARĪGI! IZLASIET UZMANĪGI!**
PIRMS LIETOŠANAS izlasiet visus drošības brīdinājumus un visus norādījumus. Brīdinājumu un norādījumu neievērošanas gadījumā var rasties elektriskās strāvas trieciens, ugunsgrēks un/vai nopietnas traumas.

Glabājiet visus brīdinājumus un norādījumus, lai varētu tajos ieskatīties turpmāk.

Vispārēji norādījumi

1. Lai nodrošinātu pareizu ekspluatāciju, lietotājam jāizlasa šī lietošanas rokasgrāmata un jāiepazīstas ar ierīces izmantošanu. Lietotāji, kas nebūs pietiekami labi informēti, pakļaus sevi un arī citus bīstamam riskam, nepareizi rīkojoties ar ierīci.
2. Šo ierīci nevar izmantot personas, kas nav iepazinušās ar šiem norādījumiem, personas (tai skaitā bērni) ar samazinātām fiziskām, sensoriskām vai psihiskām spējām, vai kam trūkst pieredze un zināšanas. Vietējie noteikumi var ierobežot lietotāja vecumu.
3. Ierīci izmantojiet ar vislielāko rūpību un uzmanību.
4. Ierīci lietojiet tikai tad, ja esat labā fiziskā stāvoklī. Visus darbus veiciet mierīgi un uzmanīgi. Sekojiet savai darbībai un ņemiet vērā, ka operators vai lietotājs ir atbildīgs par negadījumiem vai apdraudējumu, kas radīts citiem cilvēkiem vai to

īpašumam.

5. Nekad nestrādājiet ar ierīci, ja tuvumā ir cilvēki, jo īpaši bērni, vai dzīvnieki.
6. Nekad neizmantojiet ierīci pēc alkohola vai narkotiku lietošanas vai, ja esat noguris vai slims.
7. Motors jāizslēdz nekavējoties, ja ierīcei pamanāt kādu problēmu vai novirzi.
8. Izslēdziet motoru un izņemiet akumulatora kasetni atpūtas laikā un, atstājot ierīci bez uzraudzības, kā arī novietojiet to drošā vietā, lai nepakļautu riskam citus un lai nebojātu ierīci.
9. Nepārslogojiet ierīci. Darbs būs paveikts labāk un ar mazāku ievainojumu risku, ja ierīci izmantosit paredzētajā ātrumā.
10. Nesniedzieties pāri. Vienmēr cieši stāviet uz piemērota atbalsta un saglabājiet līdzsvaru.

Individuālās aizsardzības līdzekļi

1. Valkājiet piemērotu apģērbu. Valkātajam apģērbam jābūt funkcionālam un piemērotam, t.i., tam jābūt cieši pieguļošam, taču tas nedrīkst ierobežot kustības. Nenēsājiet tādas rotaslietas vai apģērbu, kas var iekerties. Ja jums ir gari mati, lietojiet galvassegu.
2. Vienmēr, strādājot ar ierīci, izmantojiet acu aizsardzību un valkājiet izturīgus apavus.

Elektrodrošība un akumulatora drošība

1. Izvairieties no bīstamas vides. Neizmantojiet ierīci mitrās vai slapjās vietās un nepakļaujiet to lietus. Ja ierīcē nokļūš uguns, palielināsies elektriskās strāvas trieciena risks.
2. Uzlādei izmantojiet tikai ražotāja norādītos uzlādētājus. Vienam akumulatoru tipam paredzēta uzlādētāja izmantošana cita tipa akumulatoru uzlādei var radīt ugunsgrēka risku.
3. Izmantojiet mehānizētos darbarīkus tikai ar paredzētajiem akumulatoriem. Jebkura cita tipa akumulatoru izmantošana var radīt ievainojuma un ugunsgrēka risku.
4. Kamēr akumulators netiek izmantots, neturiet to blakus metāla priekšmetiem, piemēram, saspaudēm, monētām, atslēgām, naglām, skrūvēm un citiem nelieliem metāla priekšmetiem, kas var savienot izvadus. Akumulatora izvadu īssavienojums var izraisīt uzliesmojumu vai ugunsgrēku.
5. Nepareizas lietošanas gadījumā šķidrums var iztecēt no akumulatora, nepieskarieties tam. Ja jūs nejausi pieskārties šķidrumam, noskalojiet saskares vietu ar ūdeni. Ja šķidrums nokļūst acīs, papildus iepriekš minētajam, griezieties pie ārsta. No akumulatora iztecējušais šķidrums var izraisīt kairinājumu vai apdegumus.
6. Nelikvidējiet akumulatoru, to sadedzinot. Tas var eksplodēt. Pārbaudiet vietējos noteikumus, lai uzzinātu iespējamus īpašus likvidēšanas norādījumus.
7. Neatveriet un nedeformējiet akumulatoru(-s).

Iztecējušais elektrolīts ir kodīgs un var izraisīt acu vai ādas bojājumus. Norijot tas var būt toksisks.

Ierīces iedarbināšana

1. Pārbaudiet, vai tuvumā neatrodas bērni vai citi cilvēki, kā arī uzmanieties no dzīvniekiem tuvumā. Pretējā gadījumā pārtrauciet ierīces lietošanu.
2. Pirms lietošanas vienmēr pārbaudiet, vai ierīce ir ekspluatācijā droša. Pārbaudiet griezējinstrumenta un aizsarga drošību un pārbaudiet, vai slēdža sprūds/svira darbojas viegli un pareizi. Pārbaudiet, vai rokturi ir tīri un sausi un pārbaudiet ieslēgšanas/izslēgšanas funkcionēšanu.
3. Pirms ierīces izmantošanas pārbaudiet, vai tai nav bojātas daļas. Bojātais aizsargs vai cita daļa ir rūpīgi jāpārbauda, lai noteiktu, vai tā darbosies pareizi un izpildīs savas funkcijas. Pārbaudiet, vai kustīgās daļas ir pareizi savienotas, tās var brīvi darboties, daļas nav salūzušas, pārbaudiet uzstādīšanu un citus apstākļus, kas var ietekmēt darbarīka darbību. Bojātais aizsargs vai citas daļas jāmaina vai to remonts pareizi jāveic pilnvarotā servisa centrā, ja vien šajā lietošanas rokasgrāmatā nav norādīts citādi.
4. Motoru ieslēdziet tikai tad, ja rokas un kājas neatrodas griezējinstrumenta tuvumā.
5. Pirms iedarbināšanas pārbaudiet, vai griezējinstrumenta nesaskaras ar kādu priekšmetu.

Ekspluatācijas metode

1. Ierīci izmantojiet tikai labā apgaismojumā un redzamībā. Ziemā esiet uzmanīgi slidenās vai slapjās vietās, uz ledu un sniegā (paslīdēšanas risks). Vienmēr pārliecinieties par stabilitātes pamatu.
2. Uzmanieties, lai griezējinstrumenta neievainotu kājas un rokas.
3. Nekad nestāviet uz kāpnēm ar iedarbinātu ierīci.
4. Nekad nekāpiet kokā, lai veiktu griešanu ar ierīci.
5. Nekad nestrādājiet uz nestabilām virsmām.
6. Atbrīvojiet darba zonas apgabalu no smiltīm, akmeņiem, naglām u.c. Svešķermeņi var bojāt griezējinstrumentu un izraisīt bīstamu atsitenu.
7. Ja griezējinstrumenta saskaras ar akmeņiem vai citiem cietiem priekšmetiem, nekavējoties izslēdziet motoru un pārbaudiet griezējinstrumentu.
8. Regulāri pārbaudiet, vai griezējinstrumentam nav bojājumu (stikas plaisas nosakiet ar uzsišanas trokšņa pārbaudi).
9. Pirms griešanas uzsākšanas griezējinstrumentam ir jāsasniegt pilns darba ātrums.
10. Griezējinstrumenta jāaprīko ar piemērotu aizsargu. Nekad nelietojiet ierīci ar bojātu aizsargu vai bez tā!
11. Ekspluatācijas laikā jāizmanto viss aizsargaprīkojums un visi aizsargi, kas piegādāti kopā ar ierīci.

12. Vienmēr noņemiet akumulatora kasetni no ierīces:
 - atstājot ierīci bez uzraudzības;
 - pirms nosprostojuma tīrīšanas;
 - pirms ierīces pārbaudīšanas, tīrīšanas vai strādāšanas ar to;
 - pēc atsišanās pret kādu priekšmetu;
 - ja ierīce sāk neparasti vibrēt.
13. Vienmēr nodrošiniet, lai ventilācijas atverēs nav netīrumi.

Griezējinstrumenti

1. Izmantojiet tikai pareizo griezējinstrumentu paredzētajam darbam.

Tehniskās apkopes norādījumi

1. Pirms darba sākšanas pārbaudiet ierīces stāvokli — īpaši pārbaudiet griezējinstrumenta aizsargierīci.
2. Pirms veikt tehnisko apkopi, mainīt griezējasmēni vai tīrīt ierīci vai griezējasmēni, izslēdziet motoru un izņemiet akumulatora kasetni.
3. Pārbaudiet, vai sastiprināšanas detaļas nav vaļīgas un vai griezējinstrumentam nav bojātu daļu, piemēram, tās nav saplaisājušas.
4. Ievērojiet elļošanas un piederumu nomainīšanas noteikumus.
5. Kad ierīci neizmanto, tā jāuzglabā sausā un augstā, vai aizslēgtā vietā, kas nav sasniedzama bērniem. Pirms glabāšanas ierīci iztīriet un apkopiet.
6. Izmantojiet tikai ražotāja ieteiktās rezerves daļas un papildpiederumus.
7. Regulāri pārbaudiet un apkopiet ierīci, jo sevišķi pirms/pēc lietošanas. Ierīci drīkst labot tikai pilnvarotā servisa centrā.
8. Rūpējieties, lai rokturi vienmēr būtu sausi, tīri un lai uz tiem nebūtu eļļas un smērvielas.

SAGLABĀJIET TURPMĀKĀM UZZIŅĀM

⚠BRĪDINĀJUMS:

NEZAUDĒJIET modrību darbarīka lietošanas laikā (tas var gadīties pēc darbarīka daudzkārtējas izmantošanas), rūpīgi ievērojiet urbsšanas drošības noteikumus šim izstrādājumam. **NEPAREIZAS LIETOŠANAS** vai šīs rokasgrāmatas drošības noteikumu neievērošanas gadījumā var gūt smagas traumas.

GEB062-2

DROŠĪBAS NOTEIKUMI BEZVADU DZĪVŽOGA GRIEZĒJA LIETOŠANAI

1. Veicot darbu, turiet mehanizēto darbarīku tikai pie izolētajām satveršanas virsmām, jo griezējasmēns var saskarties ar aplēptu elektroinstalāciju. Ja griezējasmēns saskaras ar

vadu, kurā ir strāva, mehanizētā darbarīka ārējās metāla virsmas var vadīt strāvu un radīt elektriskā strāvas trieciena risku.

2. **Visas korpusa detaļas turiet tālāk no griezņa asmens. Kad asmeņi kustas, neņemiet nost griešanas materiālu un neturiet griežamo materiālu. Izmēģiniet iestrēgušu materiālu, pārliecinieties, ka slēdzis ir izslēgtā pozīcijā.** Dzīvžoga griezēja lietošanas laikā neuzmanīgs moments var izraisīt nopietnu personīgo traumu.
3. **Dzīvžoga griezēju pārnēsājiet, turot aiz roktura, ar griezņa asmeņiem apturētā pozīcijā. Transportējot vai uzglabājot dzīvžoga griezēju, vienmēr uzlieciet griezņa ierīces apvalku.** Atbilstoša dzīvžoga griezēja izmantošana samazinās griezņa asmeņu izraisīto iespējamo traumas risku.
4. Dzīvžogu trimeri nelietojiet lietus laikā vai mitros un drēgnos apstākļos. Elektrodzinējs nav ūdensizturīgs.
5. Pirmajā lietošanas reizē lietotājiem ir jāpieaicina pieredzējis dzīvžogu trimera lietotājs, lai parādītu, kā trimēris ir jālieto.
6. Dzīvžoga griezēju nedrīkst izmantot bērni vai jaunieši, kas jaunāki par 18 gadiem. Jauniešus, kam ir vairāk par 16 gadiem, var neiekļaut šajā ierobežojumā, ja tie saņem apmācību speciālista uzraudzībā.
7. Dzīvžoga griezēju lietojiet tikai, ja esat labā fiziskā stāvoklī. Ja esat noguris, jūsu uzmanība būs samazināta. Īpaši uzmanīgi esiet darba dienas beigās. Visus darbus veiciet mierīgi un uzmanīgi. Lietotājs ir atbildīgs par visiem bojājumiem trešajai pusei.
8. Nekad nelietojiet griezēju alkohola, narkotiku vai medikamentu ietekmē.
9. Pārbaudiet, lai pārliecinātos, ka elektroapgādes spriegums un frekvence atbilst uz datu plāksnītes norādītajai tehniskajai specifikācijai. Mēs iesakām izmantot diferenciālo strāvu reaģējošo automātslēdzi (zemslēguma ķēžu pārtraucēju) ar 30 mA vai mazāku atslēgšanās strāvu vai strāvas noplūdes aizsargierīci.
10. Dzīvžoga griezēja pamata aprīkojumā ir ietverti izturīgas ādas darba cimdi, un darbarīka lietošanas laikā tos ir jānēsā vienmēr. Nēsājiet arī stingrus apavus ar nesliedošu zoli.
11. Pirms darba uzsākšanas pārbaudiet, lai pārliecinātos, ka griezējs ir labā un drošā darba kārtībā. Nodrošiniet, lai aizsargi ir uzstādīti atbilstoši. Ja dzīvžoga griezējs nav pilnībā aprīkots, to nedrīkst lietot.
12. Pirms darba uzsākšanas pārliecinieties, ka jums ir drošs atbalsts.
13. Turiet darbarīku stingri tā lietošanas laikā.
14. Lieki nedarbiniet darbarīku bez slodzes.
15. Ja grieznis saskaras ar sētu vai citu cietu priekšmetu, nekavējoties izslēdziet motoru un

izņemiet akumulatora kasetni. Pārbaudiet, vai grieznim nav bojājumu, un, ja tas ir bojāts, nekavējoties salabojiet to.

16. Pirms griezņa pārbaudīšanas, bojājumu labošanas vai griezni iesprūdušo materiālu izņemšanas vienmēr izslēdziet griezēju un izņemiet akumulatora kasetni.
17. Pirms veikt tehnisko apkopi, izslēdziet griezēju un izņemiet akumulatora kasetni.
18. Akumulatora kasetni izņemiet vienmēr, kad dzīvzoga griezējs tiek pārvietots uz citu vietu, arī darba laikā. Nekad nenesiet un netransportējiet griezēju ar darbojošos griezni. Griezni nekad nedrīkst satvert ar rokām.
19. Pēc griezēja lietošanas un novietošanas glabāšanā un ilgāku laika periodu vienmēr iztīriet to un it īpaši griezni. Nedaudz ieeļļojiet griezni un uzlieciet apvalku. Ierīces komplektā ietverto apvalku var pakārt pie sienas, nodrošinot drošu un praktisku dzīvzoga griezēja uzglabāšanu.
20. Dzīvzoga griezēju glabājiet ar uzliktu apvalku un sausā telpā. Turiet to bērniem nepieejamā vietā. Nekad griezēju neglabājiet ārā.

SAGLABĀJIET ŠOS NORĀDĪJUMUS.

⚠BRĪDINĀJUMS:

NEZAUDĒJIET modrību darbarīka lietošanas laikā (tas var gadīties pēc darbarīka daudzkārtējas izmantošanas), rūpīgi ievērojiet urbšanas drošības noteikumus šim izstrādājumam. **NEPAREIZAS LIETOŠANAS** vai šīs rokasgrāmatas drošības noteikumu neievērošanas gadījumā var gūt smagas traumas.

ENC007-4

SVARĪGI DROŠĪBAS NOTEIKUMI

AKUMULATORA LIETOŠANAI

1. Pirms akumulatora lietošanas izlasiet visus norādījumus un brīdinājumus, kuri attiecas uz (1) akumulatora lādētāju, (2) akumulatoru un (3) ierīci, kurā tiek izmantots akumulators.
2. Neizjauciet akumulatoru.
3. Ja akumulatora darbības laiks kļūva ievērojami īsāks, nekavējoties pārtrauciet to izmantot. Citādi, tas var izraisīt pārkaršējumu, uzliesmojumu vai pat sprādzienu.
4. Ja elektrolīts nonāk acīs, izskalojiet tās ar tīru ūdens un nekavējoties griezieties pie ārsta. Tas var izraisīt redzes zaudēšanu.
5. Neradiet īssavienojumu akumulatora kasetnē:
 - (1) Neskarīties pie termināliem ar jebkāda veida vadītspējīgiem materiāliem.
 - (2) Neuzglabājiet akumulatoru kasetni kopā ar citiem metāla priekšmetiem, tādiem kā naglas, monētas u.c.

- (3) **Nepakļaujiet akumulatora kasetni ūdens vai lietus ietekmei.**

Akumulatora īssavienojums var radīt spēcīgu strāvas plūsmu, pārkaršanu, uzliesmojumu un pat sabojāt akumulatoru.

6. Neuzglabājiet darbarīku un akumulatora kasetni vietās, kur temperatūra var sasniegt vai pārsniegt 50 ° C (122 ° F).
7. Nededziniet akumulatora kasetni, pat ja tā ir stipri bojāta vai pilnībā nolietota. Akumulatora kasetne uguni var eksplodēt.
8. Uzmanieties, lai neļautu akumulatoram nokrist un nepakļautu to sitenam.
9. Neizmantojiet nometu vai atsistu akumulatoru.

SAGLABĀJIET ŠOS NORĀDĪJUMUS.

Ieteikumi akumulatora kalpošanas laika pagarināšanai.

1. **Uzlādējiet akumulatora kasetni pirms tā pilnīgi izlādējas.**
Vienmēr, kad ievērojat, ka darbarīka darba jauda zudusi, apturiet darbarīku un uzlādējiet akumulatora kasetni.
2. **Nekad neuzlādējiet pilnībā uzlādētu akumulatora kasetni.**
Pārmērīga uzlāde saīsina akumulatora kalpošanas laiku.
3. **Uzlādējiet akumulatora kasetni istabas temperatūrā 10 ° C - 40 ° C (50 ° F - 104 ° F).**
Karstai akumulatora kasetnei pirms uzlādes ļaujiet atdzist.

FUNKCIJU APRAKSTS

⚠UZMANĪBU:

- Pirms darbarīka regulēšanas vai tā darbības pārbaudes vienmēr pārliecinieties, ka darbarīks ir izslēgts un akumulatora kasetne ir izņemta.

Akumulatora kasetnes uzstādīšana un izņemšana

Att.1

- Pirms akumulatora kasetnes uzstādīšanas vai izņemšanas vienmēr izslēdziet darbarīku.
- Lai izņemtu akumulatora kasetni, velciet to ārā no darbarīka, turot nospiešanas kasetnes abās malās esošās pogas.
- Lai ievietotu akumulatora kasetni, turiet to tā, lai akumulatora kasetnes priekšpusē forma atbilstu akumulatora instalācijas atveres formai, tad ievietojiet kasetni. Vienmēr bīdīet to iekšā līdz klikšķim, kas nozīmē, ka tā ir pareizi uzstādīta. Pretējā gadījumā tā var nejauši izkrist no darbarīka un izraisīt jums vai apkārtējiem ievainojumu.
- Ievietojot akumulatora kasetni, nospiediet to ar spēku. Ja kasetne neslīd ietvarā viegli, tā nav

pareizi ielikta.

Slēdža darbība

Att.2

⚠UZMANĪBU:

- Pirms akumulatora kasetnes uzstādīšanas darbarīkā, vienmēr pārbaudiet, vai slēdža mēlīte darbojas pareizi un pēc atlaišanas atgriežas "OFF" (izslēgts) stāvoklī.

Lai nepieļautu slēdža mēlītes nejaušu nospiešanu, darbarīks ir aprīkots ar atbloķēšanas pogu.

Lai iedarbinātu darbarīku, nospiediet atbloķēšanas pogu un pavelciet slēdža mēlīti. Lai apturētu darbarīku, atlaidiet slēdža mēlīti. Atbloķēšanas pogu var nospiegt gan no labās, gan kreisās puses.

Indikatora lampiņa

Att.3

Iedarbinot darbarīku, indikatora lampiņa norāda akumulatora kasetnes jaudu.

Kad darbarīks ir pārslēgots un ekspluatācijas laikā apstājas, lampiņa izgaismojas sarkanā krāsā.

Lai uzzinātu par indikatora lampiņas stāvokli un veicamo darbību, skatiet šo tabulu.

Indikatora lampiņa	Statuss	Veicamā darbība
Lampiņa mirgo sarkanā krāsā	Šādā veidā norāda pareizo akumulatora kasetnes nomaiņas laiku, kad akumulatora jauda ir samazinājusies.	Uzlādējiet akumulatora kasetni pēc iespējas ātrāk
Lampiņa izgaismojas sarkanā krāsā. (1. piezīme)	Šī funkcija darbojas, kad akumulatora jauda ir gandrīz izsīkusī. Šajā gadījumā darbarīks nekavējoties pārstāj darboties	Uzlādējiet akumulatora kasetni.
Lampiņa izgaismojas sarkanā krāsā. (1. piezīme)	Apstāšanās pārslodzes dēļ	Izslēdziet darbarīku.

1. piezīme: Pēc cik ilga laika indikatora lampiņa izgaismojas ir atkarīgs no temperatūras darba zonā un akumulatora kasetnes stāvokļa.

010970

Griešanas augstuma noregulēšana

Att.4

Mainot izmaiņu sviras stāvokli, iespējams iestatīt vienu no trīs pakāpju zāles griešanas augstumiem (10 mm, 15 mm, 25 mm).

Lai mainītu iestatījumu, nolieciet izmaiņu sviru stāvoklī pret pamatnes ietvaru un ar noliektu izmaiņu sviru, virziet ietvaru uz augšu un uz leju gar darbarīka virsmu, līdz izcilnis pamatnes ietvarā atbilst vienai no atverēm darbarīkā, un to atlaidiet.

MONTĀŽA

⚠UZMANĪBU:

- Pirms darbarīka regulēšanas vai apkopes vienmēr pārliecinieties, ka darbarīks ir izslēgts un akumulatora kasetne ir izņemta.

Asmens apvalka uzstādīšana vai noņemšana

⚠UZMANĪBU:

- Uzmanieties, lai, uzstādot vai noņemot asmens apvalku, nesaskartos ar šķēru asmeni.

Saskaršanās ar šķēru asmeni var izraisīt ievainojumus.

Att.5

Att.6

Virziet asmens apvalku no vienas darbarīka puses, līdz šķēru asmens ir pilnībā pārklāts, pēc tam no priekšpusē piespiediet nedaudz uz darbarīka pusi. Lai noņemtu asmens apvalku, izpildiet augstāk aprakstīto uzstādīšanas procedūru apgrieztā secībā.

Pamatnes ietvara uzstādīšana vai noņemšana

⚠UZMANĪBU:

- Pirms pamatnes ietvara uzstādīšanas vai noņemšanas uzstādiet asmens apvalku.
- Uzstādot vai noņemot galveno ietvaru, uzmanieties, lai pirksti neiesprūst starp darbarīku un pamatnes ietvaru.

Att.7

Lai noņemtu pamatnes ietvaru, nolieciet darbarīku otrādi, un satverot tā apakšdaļu, izņemiet ietvaru no rievās.

Att.8

Lai uzstādītu pamatnes ietvaru, ievietojiet pamatnes ietvara izcilni, kas atrodas pie izmaiņu sviras, atvērumā zāles griešanas augstuma iestatīšanai. Kad pamatnes ietvars ir šādi novietots, pavelciet pamatnes ietvara apakšdaļu un ievietojiet otru ietvara daļu darbarīka rievā.

Zāles šķēru asmens uzstādīšana vai noņemšana

⚠UZMANĪBU:

- Pirms šķēru asmens uzstādīšanas vai noņemšanas vienmēr pārbaudiet, vai darbarīks ir izslēgts un akumulatora kasetne ir izņemta. Ja darbarīku neizslēdz un akumulatora kasetni neizņem no darbarīka, nejausa iedarbināšana var izraisīt nopietnus ievainojumus.
- Nomainot šķēru asmeni, vienmēr nēsājiet cimdus, nenotverot asmens apvalku, tā, lai rokas un seja nenonāk tiešā saskarsmē ar asmeni. Šīs norādes neievērošana var radīt personīgu traumu.

PIEĻĒME:

- Netīriet smērvielu nost no pārvadmehānisma un kloķvārpstas. Šīs norādes neievērošana var sabojāt darbarīku.
- Par šķēru asmeņu konkrētu noņemšanas un uzstādīšanas veidu skatiet šķēru asmeņu piederumu iepakojuma otrā pusē.



Att.9

Noņemiet pamatnes ietvaru un novietojiet darbarīku otrādi.

⚠UZMANĪBU:

- Pirms darbarīka apgriešanas otrādi, noteikti noņemiet pamatnes ietvaru.

Att.10

Lai noņemtu šķēru asmeni, nospiediet bloķēšanas sviru un, turot to nospiestu, pagrieziet aizsargu pretēji pulksteņrādītāja virzienam līdz simbols  uz aizsarga atrodas pret simbolu  uz bloķēšanas sviras.

Att.11

Izņemiet aizsargu, šķēru asmeni un palaidies kloķi – šādā kārtībā – no darbarīka.

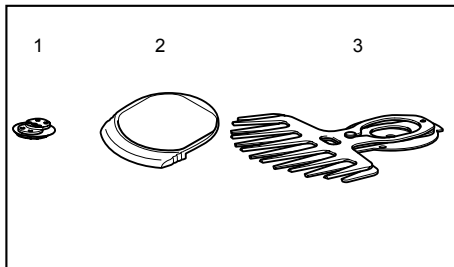

1. Kloķvārpsta
2. Aizsargs
3. Šķēru asmens

010895

Lai uzstādītu zāles šķēru asmeni, sagatavojiet palaidies kloķi, aizsargu un jaunu zāles šķēru asmeni.

Att.12

Izņemiet asmeņu apvalku no vecajiem šķēru asmeņiem un uzlieciet to jaunajiem vieglākai darba izpildei asmeņu nomaiņas laikā.

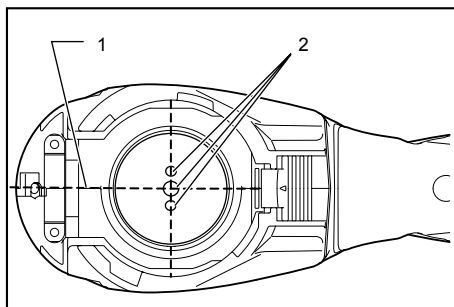

1. Galvenā pielāgošanas līnija darbarīka korpusā
2. Tapas

010897

Trīs tapu stāvokli noregulējiet tā, lai tapas atrodas taisnā leņķī pret galveno pielāgošanas līniju darbarīka korpusā.

Att.13

Palaidies kloķi ar tā padziļināto daļu uz augšu novietojiet uz tapām. Šajā posmā uz palaidies kloķa perifērijas uzmērējiet nelielu daudzumu smērvielas, izmantojot smērvielu, kas pievienota šķēru asmenim kā papildpiederums vai smērvielu, kas atrodas ierīces korpusā.



Att.14

Pārklājiet ovālo atveri augšējā asmenī ar to, kas atrodas apakšējā. Šķēru asmeņus novietojiet tā, lai atvērumš ķēru asmens pamatplātnē atrodas šo pārklāto, ovālo atveru vidū.



Att.15

Apgrieziet šķēru asmeņus otrādi un uzstādiēt tos tā, lai tapas uz darbarīka atrodas pret atvērumu šķēru asmenī. Pārbaudiet, vai šķēru asmeņi savā vietā atrodas cieši un saskaras ar pamatplātni.

Att.16

Aizsargu novietojiet tā, lai simbols  uz aizsarga atrastos pret simbolu  uz bloķēšanas sviras.

Att.17

Nospiediet aizsargu un pagrieziet pulksteņrādītāja virzienā, vienlaicīgi to spiežot, līdz simbols  uz etiķetes atrodas pret simbolu  uz bloķēšanas sviras (aizsargs ir pilnībā bloķēts).

Att.18

Pārbaudiet, vai bloķēšanas svira der rievā, kas atrodas uz aizsarga.

Noņemiet asmeņu apvalku un pagrieziet darbarīku, lai pārbaudītu, vai tas kustas atbilstoši.

PIEZĪME:

- Kad šķēru asmeņi nedarbojas atbilstoši, starp asmeņiem un kloķvārpstu ir nepietiekama sēža. Veiciet atkārtoti visu no sākuma.

EKSPLUATĀCIJA

BRĪDINĀJUMS:

- Netuviniet rokas asmeņiem.

UZMANĪBU:

- Pirms darba un vienu reizi stundā darba laikā iesmērējiet asmeni, izmantojot mašīnēlļu vai līdzīgu vielu.
- Ja tas ir iespējams, nelietojiet darbarīku svelmainā saules gaismā. Lietojot darbarīku, sekojiet līdzī savam fiziskajam stāvoklim.

Att.19

Pēc griešanas augstuma noregulēšanas ieslēdziet darbarīku un turiet to tā, lai pamatne atbalstītos pret zemi. Tad uzmanīgi virziet darbarīku griešanas vietas virzienā.

Att.20

Apgriežot apkārt apmalei, žogam vai kokiem, virziet darbarīku gar to malām. Uzmanieties, lai asmens nesaskartos ar tiem.

Att.21

Ja griežat neliela koka atvases vai lapotni, no darbarīka noņemiet pamatnes ietvaru un griežiet pa nelielam gabalam.

Pirms šī darbarīka izmantošanas ar zaru šķērēm vispirms nogrieziet lielus zarus vēlamajā augstumā.

UZMANĪBU:

- Apgriežot zariņus un lapotnes, vienā reizē negrieziet pārāk daudz. Veiciet darbu uzmanīgi. Turklāt negrieziet resnus zarus.
- Nepieļaujiet, ka šķēru asmens ekspluatācijas laikā saskaras ar zemi. Asmens kļūs truls un darbs nebūs paveikts kvalitatīvi.
- Negrieziet mitru zāli vai mitru nelielu koku lapotni

APKOPE

UZMANĪBU:

- Pirms darbarīka pārbaudes vai apkopes vienmēr pārliecinieties, ka darbarīks ir izslēgts un akumulatora kasetne ir izņemta.

Darbarīka tīrīšana

Darbarīku tīriet, noslaukot putekļus ar sausu vai ieziepētu lupatiņu.

UZMANĪBU:

- Nekad neizmantojiet gazolīnu, benzīnu, atšķaidītāju, spirtu vai līdzīgus šķidrumus. Tas var radīt izbalēšanu, deformāciju vai plaisas.

Šķēru asmens tehniskā apkope

Att.22

Att.23

Pēc darba putekļus no abām asmens pusēm noņemiet ar metāla birsti, notīriet to ar lupatiņu un pēc tam uzlieciet pietiekami zemas viskozitātes eļļu, piemēram, mašīnēlļu, un izsmidzināmo smēreļļu.

UZMANĪBU:

- Ar ūdeni asmeņus nemazgājiet. Šīs norādes ievērošana var radīt rūsu vai bojājumus uz darbarīka.
- Netīrumu un korozijas rezultātā asmens pār daudz rīviesies un saīsinās uzlādēta akumulatora darbības laiku.

Pēc ekspluatācijas

- Lai notīrītu darbarīka ārējo virsmu, samitriniet lupatiņu ziepjūdenī un uzmanīgi noslaukiet. Nekad nelietojiet šķīdinātāju vai benzīnu.
- Neuzglabājiet darbarīku tādās vietās, kur uzglabājāt ātri iztvaikojošas vielas.

Lai saglabātu produkta DROŠU un UZTICAMU darbību, remontdarbus, apkopi un regulēšanu uzticiet veikt tikai Makita pilnvarotam apkopes centram un vienmēr izmantojiet tikai Makita rezerves daļas.

PIEDERUMI

UZMANĪBU:

- Šādi piederumi un rīki tiek ieteikti lietošanai ar šajā pamācībā aprakstīto Makita instrumentu. Jebkādu citu piederumu un rīku izmantošana var radīt

traumu briesmas. Piederumu vai rīku izmantotiet tikai tā paredzētajam mērķim.

Ja jums vajadzīga palīdzība vai precīzāka informācija par šiem piederumiem, vērsieties savā tuvākajā Makita apkopes centrā.

- Zāles šķēru asmens ierīce
- Zāles šķēru asmens apvalks
- Pamatnes ietvars
- Akumulatora kasetne BL1013
- Akumulatora lādētājs DC10WA
- Roktura pagarinājuma pierīce

Lietojot kā bezvadu dzīvžoga griezēju

Šo darbarīku var lietot kā dzīvžoga griezēju, izmantojot dzīvžoga šķēru asmeni (papildpiederums) un divvirzienu maiņas komplektu (papildpiederums).

Lai izmantotu šo piederumu kā dzīvžoga griezēju, nepieciešams nomainīt zāles šķēru asmeni pret dzīvžoga šķēru asmeni.

Lai noņemtu zāles šķēru asmeni, skatiet iepriekš minēto sadaļu ar nosaukumu „Zāles šķēru asmens uzstādīšana vai noņemšana”. Lai uzstādītu dzīvžoga šķēru asmeni, skatiet sadaļu turpmāk „Dzīvžoga šķēru asmens uzstādīšana vai noņemšana”.

- Dzīvžoga šķēru asmens ierīce (dzīvžoga griezējs)
- Divvirzienu maiņas komplekts sastāv no šādiem diviem piederumiem
- Dzīvžoga šķēru asmens apvalks (dzīvžoga griezējs)
- Glabāšanas ietvars (asmens apakšējai daļai)

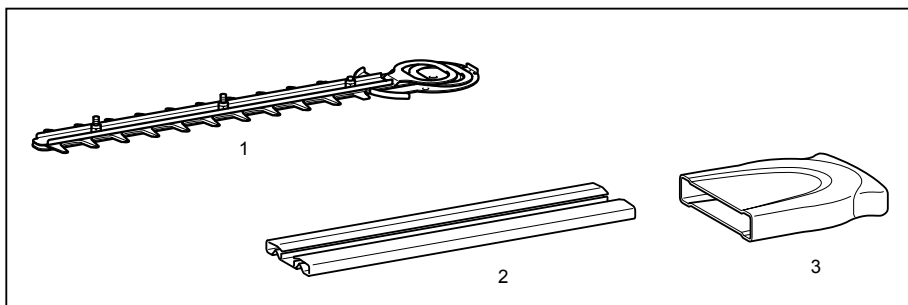

1. Dzīvžoga šķēru asmens
2. Dzīvžoga šķēru asmens apvalks
3. Glabāšanas ietvars

011044

- Atgriezumam savācējs dzīvžogu griešanai (dzīvžoga griezējam)

Dzīvžoga šķēru asmens uzstādīšana vai noņemšana

⚠ UZMANĪBU:

- Pirms šķēru asmens uzstādīšanas vai noņemšanas vienmēr pārbaudiet, vai darbarīks ir izslēgts un akumulatora kasetne ir izņemta.
- Nomainot šķēru asmeni, vienmēr nēsājiet cimdus, nenotverot asmeni apvalku, tā, lai rokas un seja nenonāk tiešā saskarsmē ar asmeni. Šis norādes neievērošana var radīt ievainojumus.

PIEZĪME:

- Netīriet smērvielu nost no pārvadmehānisma un kloķvārpstas. Šis norādes neievērošana var sabojāt darbarīku.
- Par šķēru asmeņu konkrētu noņemšanas un uzstādīšanas veidu skatiet šķēru asmeņu piederumu iepakojuma otrā pusē.

Dzīvžoga šķēru asmens uzstādīšana

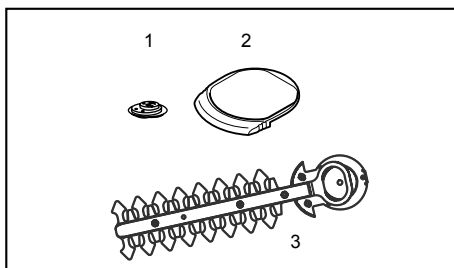

1. Kloķvārpsta
2. Aizsargs
3. Šķēru asmens

010904

Sagatavojiet palaišanas kloķi, aizsargu un jaunu šķēru asmeni.

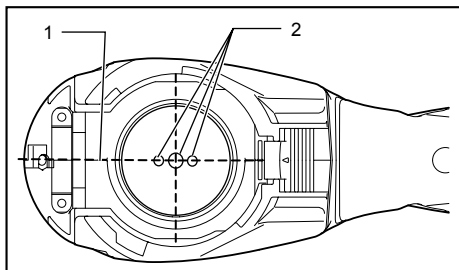

1. Galvenā pielāgošanas līnija darbarīka korpusā
2. Tapas

010905

Trīs tapu stāvokli noregulējiet tā, lai tapas atrodas pret galveno pielāgošanas līniju darbarīka korpusā.

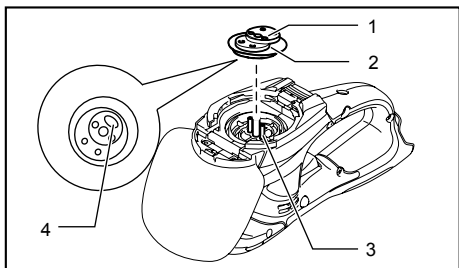

1. Klokvārpsta
2. Izmantojiet smērvielu.
3. Tapas
4. Palaides kloķa padziļinātā daļa

010906

Palaides kloķi ar tā padziļināto daļu uz leju novietojiet uz tapām. Šajā posmā uz palaides kloķa perifērijas uzsmērējiet nelielu daudzumu smērvielas, izmantojot smērvielu, kas pievienota šķēru asmenim kā papildpiederums vai smērvielu, kas atrodas ierīces korpusā.

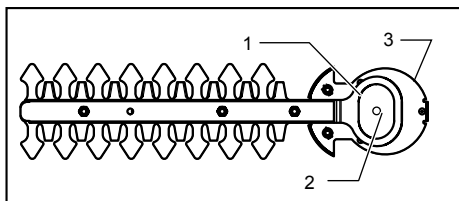

1. Ovālas, pārklājušās atveres
2. Atvērumš šķēru asmens pamatplātnē
3. Pamatnes plāksne

010907

Pārklājiet ovālo atveri augšējā asmenī ar to, kas atrodas apakšējā. Šķēru asmeņus novietojiet tā, lai atvērumš šķēru asmens pamatplātnē atrodas šo pārklāto, ovālo atveru vidū.

Att.24

Izņemiet asmeņu apvalku no vecajiem šķēru asmeņiem un uzlieciet to jaunajiem vieglākai darba izpildei asmeņu

nomaiņas laikā.

Att.25

Apgrieziet šķēru asmeņus otrādi un uzstādiēt tos tā, lai tapas uz darbarīka atrodas pret atvērumš šķēru asmeni. Šķēru asmens pamatplātnes nolocīto daļu pielāgojiet rievai darbarīka ietvarā. Pēc tām pārbaudiet, vai šķēru asmens pamatplātnē novietota savā vietā.

Att.26

Abas skrūves cieši pieskrūvējiet ar monētu vai līdzīgu priekšmetu.

Att.27

Aizsargu novietojiet tā, lai simbols ♠ uz aizsarga atrastos pret simbolu Δ uz bloķēšanas sviras.

Att.28

Nospiediet aizsargu, un turot to nospiestu, pagrieziet pulkstenrādītāja virzienā, līdz simbols ♠ uz etiķetes atrodas pret simbolu Δ uz bloķēšanas sviras (aizsargs ir pilnībā bloķēts).

Att.29

Pārbaudiet, vai bloķēšanas svira der rievā, kas atrodas uz aizsarga.

Δ UZMANĪBU:

- Nekad neizmantojiet darbarīku, ja nav uzstādīts aizsargs.

Noņemiet asmeņu apvalku un pagrieziet darbarīku, lai pārbaudītu, vai tas kustas atbilstoši.

PIEZĪME:

- Kad šķēru asmeni nedarbojas atbilstoši, starp asmeņiem un klokvārpstu ir nepietiekama sēža. Veiciet atkārtoti visu no sākuma.

Dzīvzoga šķēru asmens noņemšana

Att.30

Δ UZMANĪBU:

- Pirms šķēru asmens noņemšanas vai uzstādīšanas uzstādiēt asmens apvalku.

Apgrieziet darbarīku otrādi.

Att.31

Lai noņemtu šķēru asmeni, nospiediet bloķēšanas sviru un, turot to nospiestu, pagrieziet aizsargu pretēji pulkstenrādītāja virzienam, līdz simbols ♠ uz aizsarga atrodas pret simbolu Δ uz bloķēšanas sviras.

Att.32

No darbarīka noņemiet aizsargu.

Att.33

Lai noņemtu šķēru asmeni, ar monētu vai līdzīgu priekšmetu atskrūvējiet abas skrūves.

PIEZĪME:

- Skrūves neņemiet ārā. Šķēru asmeņus var noņemt arī tad, ja atskrūvētās skrūves nav izņemtas.

Att.34

No šķēru asmens izņemiet palaides kloķi.

PIEZĪME:

- Palaides kļokļis var palikt darbarīkā.

Att.35

PIEZĪME:

- Divvirzienu komplektam noņemtais zāles šķēru asmens jāievieto asmens glabāšanas ietvarā un jāuzglabā turpmākai lietošanai.

EKSPLUATĀCIJA

Pirms ekspluatācijas skatiet sadaļu „Svarīgas drošības norādes”.

⚠UZMANĪBU:

- Griešanas laikā esiet uzmanīgs un nepieskarieties netīšām metāla sētai vai citiem cietiem priekšmetiem. Asmens salūzīs un var radīt nopietnu traumu.
- Uzmanieties arī, lai šķēru asmens nepieskaras zemei.
- Stiepšanās pāri kaut kam ar dzīvzogu griezēju, it īpaši no kāpnēm, ir ļoti bīstama. Neveiciet darbu no jebkā, kas ir nestabils un nestiprs.

Att.36

Ar šo griezēju nemēģiniet nogriezt zarus, kas biezāki par 10 mm diametrā. Tos vispirms ir jānogriež ar šķērēm līdz dzīvzoga griezēja līmenim.

⚠UZMANĪBU:

- Negrieziet sausus kokus (kas vairs neaug) vai līdzīgus cietus priekšmetus. Šīs norādes neievērošana var sabojāt darbarīku.
- Ar dzīvzoga šķēru asmeni negrieziet zāli vai nezāles. Šķēru asmens var ieķerties zālē vai nezālēs.

Att.37

Ar vienu roku turot griezēju, nospiediet atbloķēšanas pogu un pavelciet slēdža mēlīti, pēc tam virziet griezēju savā priekšā.

Att.38

Kā pamatdarbību nolieciet asmeņus griezēja virzienā un pārvietojiet tos lēnām un mierīgi ar ātrumu 3 -4 sekundes metrā.

Att.39

Lai dzīvzoga augšējo daļu nogrieztu vienmērīgi, palīdz tas, ja tiek piesieta aukla vēlamajā dzīvzoga augstumā, un griezumam tiek izdarīts gar to, izmantojot līniju kā norādi.

Att.40

Griežot dzīvzogu taisni, lapu savācēja (palģierīce) pievienošana darbarīkam var novērst nogrieztu lapu aizpūšanu prom.

Att.41

Lai taisni grieztu dzīvzoga sānu daļu, palīdz tas, ka tiek griezts no apakšas uz augšu.

Att.42

Jaukam izskatam un labam darbam buksusus un rododendrus grieziet no apakšējās daļas uz augšu.

Lapu savācēja (palģierīce) uzstādīšana vai noņemšana

⚠UZMANĪBU:

- Pirms atgriezumam savācēja uzstādīšanas vai noņemšanas vienmēr pārbaudiet, vai darbarīks ir izslēgts un akumulatora kasetne ir izņemta.

PIEZĪME:

- Lapu savācēja mainīšanas laikā vienmēr nēsājiet cimdus tā, lai rokas un seja nonenāk tiešā saskarsmē ar asmeni. Šīs norādes neievērošana var radīt personīgu traumu.
- Mainot atgriezumam savācēju, vienmēr uzmanieties, lai nesaskartos ar šķēru asmeni.
- Lapu savācējs savāc nogrieztās lapas un atvieglo aizpūsto lapu savākšanas darbu. To var uzstādīt jebkurā darbarīka pusē.

Att.43

Novietojiet atgriezumam savācēju uz šķēru asmeņiem tā, lai tā šķēlumi pārklājas ar šķēru asmeņu skrūvēm, un to pieskrūvējiet, izmantojot divus spīlējuma uzgriežņus.

Lai noņemtu atgriezumam savācēju, atskrūvējiet un noņemiet abus spīlējuma uzgriežņus un pēc tam noņemiet atgriezumam savācēju.

Glabāšana

Att.44

Āķis pie darbarīka apakšdaļas ir paredzēts, lai darbarīku aiz tā pakarinātu pie sienas uz naglas vai skrūves.

Novietojiet asmeņu apvalku uz šķēru asmeņiem tā, lai asmeņi netiek pakļauti nekādai iedarbībai. Darbarīku uzmanīgi glabājiet bērniem nepieejamā vietā.

Darbarīku glabājiet tādā vietā, kas netiek pakļauta ūdenim un lietum.

LIETUVIŲ KALBA (Originali naudojimo instrukcija)

Bendrasis aprašymas

1-1. Akumulatoriaus kasetė	12-1. Peilio gaubtas	30-1. Peilio gaubtas
1-2. Mygtukas	12-2. Karpymo peiliai	31-1. Apatinis gaubtas
2-1. Atlaisvinimo mygtukas	13-1. Įgaubta alkūninio veleno dalis	31-2. Fiksavimo svirtelė
2-2. Jungiklio spraktukas	13-2. Kaiščiai	31-3. Spausti
3-1. Indikatoriaus lemputė	13-3. Švaistiklis	31-4. Pasukite
4-1. Keitimo svirtelė	13-4. Patepkite tepalu	32-1. Apatinis gaubtas
4-2. Pagrindo korpuse esanti iškyša	14-1. Pagrindo plokštė	33-1. Varžtai
4-3. Pagrindo korpusas	14-2. Karpymo peilių pagrindinėje plokštėje esanti anga	34-1. Švaistiklis
5-1. Karpymo peiliai	14-3. Persidengiančios ovalios angos	34-2. Karpymo peiliai
5-2. Pagrindo korpusas	16-1. Apatinis gaubtas	35-1. Žolės pjovimo peilio gaubtas
5-3. Peilio gaubtas	16-2. Fiksavimo svirtelė	35-2. Žolės pjovimo peilis
7-1. Griovelis	18-1. Griovelis apatiniame gaubte	35-3. Dėklas
7-2. Pagrindo korpusas	18-2. Fiksavimo svirtelė	38-1. Kirpimo kryptis
8-1. Keitimo svirtelė	22-1. Šepetys	38-2. Pakreipti peiliai
8-2. Pagrindo korpuse esanti iškyša	23-1. Automobiline alyva	38-3. Apkerpamas gyvatvorės paviršius
8-3. Pagrindo korpusas	24-1. Peilio gaubtas	39-1. Viela
9-1. Peilio gaubtas	25-1. Karpymo peilių pagrindinėje plokštėje esanti anga	43-1. Suveržimo veržlės
10-1. Apatinis gaubtas	26-1. Varžtai	43-2. Skiedrų gaudyklė
10-2. Fiksavimo svirtelė	27-1. Fiksavimo svirtelė	43-3. Karpymo peilių varžtai
10-3. Spausti	27-2. Apatinis gaubtas	43-4. Prieš montuodami skiedrų gaudyklę, visuomet sumontuokite apsauginį peilio gaubtą
10-4. Pasukite	29-1. Griovelis apatiniame gaubte	44-1. Kablo kilpa
11-1. Apatinis gaubtas	29-2. Fiksavimo svirtelė	
11-2. Kirpimo peilis		
11-3. Švaistiklis		

SPECIFIKACIJOS

Modelis	UM164D
Naudingas pjovimo plotis	160 mm
Smūgiai per minutę (min ⁻¹)	1 250
Matmenys (I x P x A)	292 mm x 178 mm x 130 mm
Neto svoris	1,1 kg
nominali įtampa	Nuol. sr. 10,8 V

• Atliekame nepertraukiamus tyrimus ir nuolat tobuliname savo gaminius, todėl čia pateikiamos specifikacijos gali būti keičiamos be įspėjimo.







• Įvairiose šalyse specifikacijos gali skirtis.

• Svoris pagal Europos elektrinių įrankių asociacijos nustatytą metodiką „EPTA - Procedure 01/2003“

END010-1

Simboliai

Žemiau yra nurodyti įrangai naudojami simboliai. Prieš naudodami įsitinkinkite, kad suprantate jų reikšmę.

-  • Būkite itin atsargūs ir dėmesingi.
-  • Perskaitykite naudojimo instrukciją.
-  • Pavojus: saugokitės svaidomų objektų.
-  • Žmonės turėtų būti saugiu atstumu.
-  • Išjungus variklį, pjovimo dalys dar kurį laiką sukasi.
-  • Saugokite įrankį nuo lietaus.



Tik ES šalims

Neišmeskite elektrinės įrangos arba akumulatoriaus blokų kartu su buitinėmis atliekomis!

Pagal Europos Direktyvą 2002/96/EC dėl elektros ir elektroninės įrangos atliekų bei Direktyvą 2006/66/EB dėl maitinimo elementų ir panaudotų maitinimo elementų bei akumuliatorių ir jų vykdymą pagal vietinius įstatymus, elektros įranga ir akumuliatorių blokas, pasibaigus jų eksploatavimo laikui, turi būti atskirai surinkta ir nusiųsta į ekologišką perdirbimo gamyklą.

Paskirtis

Šis įrankis skirtas pjauti vejos kraštams ar ūgliams.

ENG104-2

Triukšmas

Tipiškas A svertinis triukšmo lygis nustatytas pagal IEC60335:

Garso slėgio lygis (L_{pA}) : 75,9 dB (A)

Paklaida (K) : 2,5 dB (A)

Triukšmo lygis dirbant gali viršyti 80 dB(A).

Dėvėkite ausų apsaugą.

ENG244-1

Vibracija

Keliamos vibracijos dydis, nustatytas pagal IEC60335 :

Vibracijos skleidimas (a_{h1}): 2,5 m/s² arba mažiau

Paklaida (K): 1,5 m/s²

ENG901-1

- Paskelbtasis vibracijos emisijos dydis nustatytas pagal standartinį testavimo metodą ir jį galima naudoti vienam įrankiui palyginti su kitu.
- Paskelbtasis vibracijos emisijos dydis taip pat gali būti naudojamas preliminariai įvertinti vibracijos poveikį.

⚠️ ĮSPĖJIMAS:

- Faktiškai naudojant elektrinį įrankį, keliamos vibracijos dydis gali skirtis nuo paskelbtojo dydžio, priklausomai nuo būdų, kuriais yra naudojamas šis įrankis.
- Siekiant apsaugoti operatorių, būtina įvertinkite saugos priemones, remdamiesi vibracijos poveikio įvertinimu esant faktinėms naudojimo sąlygoms (atsižvelgdami į visas darbo ciklo dalis, pavyzdžiui, ne tik kiek laiko įrankis veikia, bet ir kiek kartų jis yra išjungiamas bei kai jis veikia be apkrovų).

ENH003-12

Tik Europos šalis**ES atitikties deklaracija**

Mes, „Makita Corporation“ bendrovė, būdami atsakingas gamintojas, pareiškiame, kad šis „Makita“ mechanizmas(-ai):

Mechanizmo paskirtis:
Belaidė žoliapjovė

Modelio Nr./ tipas: UM164D

priklauso serijinei gamybai ir

atitinka šias Europos direktyvas:

2006/42/EC

ir yra pagamintas pagal šiuos standartus arba normatyvinius dokumentus:

IEC60335, EN60745

Techninę dokumentaciją saugo mūsų įgaliotasis atstovas Europoje, kuris yra:

Makita International Europe Ltd,

Michigan, Drive, Tongwell,

Milton Keynes, MK15 8JD, England (Anglija)

000230



Tomoyasu Kato

Direktorius

Makita Corporation

3-11-8, Sumiyoshi-cho,

Anjo, Aichi, JAPAN (JAPONIJA)

GEA010-1

Bendrieji perspėjimai darbui su elektriniais įrankiais

⚠️ ĮSPĖJIMAS Perskaitykite visus saugos įspėjimus ir instrukcijas. Nesilaikydami žemiau pateiktų įspėjimų ir instrukcijų galite patirti elektros smūgį, gaisrą ir/arba sunkų sužeidimą.

Išsaugokite visus įspėjimus ir instrukcijas, kad galėtumėte jas peržiūrėti ateityje.

GEB070-1

SAUGOS INSTRUKCIJOS

⚠️ ĮSPĖJIMAS! SVARBU: PRIEŠ PRADĖDAMI NAUDOTI, ATIDŽIAI PERSKAITYKITE visus saugos įspėjimus ir nurodymus. Nesilaikydami toliau pateiktų įspėjimų ir nurodymų, galite patirti elektros smūgį, gaisrą ir (arba) sunkų sužeidimą.

Išsaugokite visus įspėjimus ir instrukcijas, kad galėtumėte jas peržiūrėti ateityje.

Bendrieji nurodymai

1. Norėdamas užtikrinti tinkamą įrenginio darbą, vartotojas turi perskaityti šią naudojimo instrukciją, kad sužinotų, kaip naudoti šį prietaisą. Nepakankamai informuoti vartotojai sumažina sau ir kitiems dėl netinkamo naudojimo kylančių pavojų.
2. Niekada neleiskite, kad šį prietaisą naudotų žmonės (įskaitant vaikus) su fizine, jutimine ar psichine negalia arba stokojantys patirties ir žinių, kaip naudoti šį prietaisą. Operatoriaus amžius gali būti reglamentuojamas vietinių įstatymų.
3. Naudodami šį prietaisą, būkite labai atsargūs ir atidūs.
4. Naudokite šį prietaisą tik būdami geros fizinės būklės. Visus darbus atlikite ramiai ir atidžiai. Vadovaukitės sveika nuovoka ir prisiminkite, kad operatorius arba vartotojas yra atsakingas už nelaimingus atsitikimus ar žalą, padarytą kitiems žmonėms arba jų turtui.
5. Niekuomet nenaudokite šio prietaiso, jei netoliese yra žmonių, ypač vaikų ar naminių gyvūnų.

- Niekada nenaudokite šio prietaiso, jei esate apsvaigę nuo alkoholio arba narkotikų, arba, jei jaučiatės pavargę ar sergą.
- Įvykus kokiam nors šio prietaiso gedimui ar esant neįprasto veikimo požymių, būtina tuoj pat išjungti variklį.
- Išjunkite variklį poilsio pertraukų metu ir tuomet, kai paliekate šį prietaisą be priežiūros; padėkite jį saugioje vietoje, kad jis neketų pavojaus kitiems arba pats nebūtų sugadintas.
- Neforsuokite šio prietaiso. Naudodami jį numatytu pajėgumu, darbą atliksite geriau ir saugiau - sumažės tikimybė susižeisti.
- Nepersitempkite. Visada tvirtai remkitės kojomis ir išlaikykite lygsvarą.

Asmeninės apsaugos priemonės

- Naudokite tinkamą aprangą. Reikia dėvėti tinkamus darbinius drabužius, t.y., jie turi būti prigulde, bet neaptempti. Nedėvėkite papuošalų ar plačių drabužių, kurie galėtų būti įspainioti. Dėvėkite apsauginį plaukų apdangalą, kad prilaikytų ilgus plaukus.
- Naudodami šį prietaisą, visuomet dėvėkite akių apsaugas ir tvirtus batus.

Elektros ir akumulatoriaus sauga

- Venkite pavojingos aplinkos. Nenaudokite šio prietaiso drėgnoje arba šlapioje vietoje; saugokite jį nuo lietaus. Į šį prietaisą patekęs vanduo padidina elektros smūgio pavojų.
- Įkraukite naudodami tik gamintojo nurodytą kroviklį. Įkroviklis, kuris tinka vienam akumulatoriui tipui įkrauti, gali kelti gaisro pavojų, jei bus naudojamas su kitų tipų akumulatoriais.
- Elektrinius įrankius naudokite tik su specialiai jiems skirtais akumulatoriais. Naudojant bet kurį kitą akumulatorių, gali kilti sužeidimo ir gaisro pavojus.
- Kai akumulatorius nėra naudojamas, laikykite jį toliau nuo kitų metalinių daiktų, pavyzdžiui, popieriaus sąvaržėlių, monetų, raktų, vinių, varžtų ir kitų mažų metalinių daiktų, dėl kurių gali kilti trumpasis jungimas tarp kontaktų. Akumulatorių kontaktų trumpasis jungimas gali būti nudegimų arba gaisro priežastis.
- Netinkamai naudojant, iš akumulatoriaus gali ištekėti skysčio; venkite sąlyčio su juo. Jei sąlytis atsitiktinai įvyko, gausiai nuplaukite vandeniu. Jei skysčio pateko į akis, kreipkitės į gydytoją. Iš akumulatoriaus išbėgęs skystis gali sudirginti arba nudeginti odą.
- Nemeskite akumulatoriaus(-ių) į ugnį. Akumulatoriaus elementas gali sprogti. Pasitarkite, ar vietiniai įstatymai neaprašo specialaus išmetimo būdo.
- Neatidarykite ir neardykite akumulatoriaus(-ių). Ištekėjęs elektrolitas yra edančioji medžiaga, kuri gali pažeisti akis ar odą. Nuryta, ji gali apnuodyti.

Įrenginio paleidimas

- Įsitinkinkite, kad šalia darbo vietos nebūtų vaikų ar kitų žmonių, taip pat atkreipkite dėmesį, ar netoliese nėra kokių nors gyvūnų. Kitaip nenaudokite prietaiso.
- Prieš pradėdami naudoti šį prietaisą, patikrinkite, ar jį saugu naudoti. Patikrinkite pjovimo įrankio saugą ir įsitinkinkite, ar lengvai ir tinkamai veikia apsauginis gaubtas ir svirtinis jungiklis/svirtis. Patikrinkite, ar rankenos yra švarios ir sausos; taip pat patikrinkite, ar tinkamai veikia įjungimo/išjungimo jungiklis.
- Prieš pradėdami naudoti šį prietaisą, patikrinkite, ar nėra sugedusių dalių. Atidžiai apžiūrėkite sugadintą apsauginį gaubtą ar kitą dalį ir nustatykite, ar ji veiks tinkamai ir atliks savo funkciją. Patikrinkite judamųjų dalių sulijonimą, judamųjų dalių suveržimą, ar nėra sulūžusių dalių, ar dalys tinkamai montuotos ir kitas sąlygas, kurios gali paveikti prietaiso veikimą. Sugadintą apsauginį gaubtą ar kitą dalį reikia tinkamai pataisyti arba pakeisti mūsų įgaliotajame techninio aptarnavimo centre, nebent šioje instrukcijoje būtų nurodyta kitaip.
- Ijunkite variklį tik tuomet, kai rankos ir kojos bus atokiau nuo pjovimo įrankio.
- Prieš paleisdami pjovimo įrankį, įsitinkinkite, kad jis neliečia jokių objektų.

Naudojimo būdas

- Naudokite šį prietaisą tik esant geram apšvietimui ir matomumui. Žiemos metu saugokitės slidžių ar šlapių vietų, ledo ir sniego (pavojus paslysti). Visuomet tvirtai stovėkite ant žemės.
- Būkite atsargūs, kad nesusižeistumėte pjovimo įrankiu kojų ir rankų.
- Niekada nenaudokite šio prietaiso stovėdami ant kopėčių.
- Niekada nelipkite į medžius, kad nupjautumėte šakas šiuo prietaisu.
- Niekada nedirbkite stovėdami ant nestabilių paviršių.
- Iš darbo vietos pašalinkite smėlį, akmenis, vėnis ir pan. Pašaliniai daiktai ir dalelės gali sugadinti pjovimo įrankį ir sukelti pavojingą atatrąną.
- Jei pjovimo įrankis atsitrenkų į akmenį ar kokią nors kitą kietą objektą, tuoj pat išjunkite variklį ir apžiūrėkite pjovimo įrankį.
- Reguliariai tikrinkite pjovimo įrankį, ar jis neapgadintas (vėlios įtrūkimus tikrinkite atlikdami tapšnojimo-garso bandymą).
- Prieš pradėdami pjauti, pjovimo įrankis turi pasiekti maksimalų darbo greitį.
- Pjovimo įrankis turi būti su uždėtu atitinkamu apsauginiu gaubtu. Niekada nenaudokite šio prietaiso, jei apgadinti arba nuimti jo apsauginiai gaubtai!

11. Darbo metu privaloma naudoti visus su šiuo prietaisu pateiktus apsauginius įtaisus ir gautbus.
12. Visuomet ištraukite iš įrankio akumulatoriaus kasetę:
 - kai paliekate prietaisą be priežiūros;
 - prieš pašalindami užsikimšimą;
 - prieš atlikdami šio prietaiso patikrą, valymą ir prieš pradėdami darbą;
 - atsitrenkę į kokį nors daiktą;
 - jeigu prietaisas pradeda neįprastai vibruoti.
13. Ventilacijos angos turi būti švarios: nedulkėtos ir nepurvinos.

Pjovimo įrankiai

1. Naudokite tik darbui tinkamą pjovimo įrankį.

Techninės priežiūros instrukcija

1. Prieš pradėdami darbą, būtinai patikrinkite šio prietaiso būklę, ypač apsauginius pjovimo įrankio įtaisus.
2. Prieš atlikdami techninės priežiūros darbus, keisdami pjovimo įrankius, taip pat valydami prietaisą arba pjovimo įrankį, išjunkite variklį ir išimkite akumulatoriaus kasetę.
3. Patikrinkite, ar neatsilaisvino tvirtinimo dalys ir ar nepažeistos dalys, pavyzdžiui, ar nėra įtrūkimų.
4. Vadovaukitės tepimo ir priedų keitimo instrukcijomis.
5. Nenaudojamą prietaisą laikykite sausoje, rakinamoje patalpoje arba aukštai padėta, kad jo nepasiektų vaikai. Prieš padėdami, nuvalykite ir atlikite techninės priežiūros darbus.
6. Naudokite tik gamintojo rekomenduojamas keičiamąsias dalis ir priedus.
7. Valykite prietaisą reguliariai, ypač prieš/po naudojimo. Šis prietaisas privalo būti remontuojamas tik mūsų įgaliotajame techninio aptarnavimo centre.
8. Rankenos turi būti sausos, švarios ir neišteptos tepalu.

IŠSAUGOKITE ATEIČIAI

⚠ IŠSPĖJIMAS:

NELEISKITE, kad patogumas ir gaminio pažinimas (įgyjamas pakartotinai naudojant) susilpnintų griežtą saugos taisyklių, taikytinų šiam gaminiui, laikymąsi. Dėl NETINKAMO NAUDOJIMO arba saugos taisyklių nesilaikymo, kurios pateiktos šioje instrukcijoje galima rimtai susižeisti.

GEB062-2

SAUGOS ĮSPĖJIMAI DĖL AKUMULIATORINIŲ GYVATVORIŲ ŽIRKLĖŲ NAUDOJIMO

1. **Laikykite elektrinį įrankį tik už izoliuotų, laikymui skirtų vietų, nes pjovimo peilis gali**

užkliudyti nematomus laidus. Pjovimo peiliams įpjovus „gyvą“ laidą, įtampa gali būti perduota neizoliuotoms metalinėms elektrinio įrankio dalims ir operatorius gali gauti elektros smūgį.

2. **Laikykite kūno dalis toliau nuo pjautuvo peilio. Nebandykite šalinti nupjautos šakos ar laikyti pjaunamas šakas peiliui judant. Prieš išimdami įstrigusias nuopjovas, būtinai išjunkite jungiklį.** Dirbant gyvatvorių žirkėmis užtenka vienos neatidumo akimirkos ir galima rimtai susižeisti.
3. **Gyvatvorių žirkles neškite už rankenos, prieš tai sustabdę pjautuvo peilį. Transportuodami ar sandėliuodami gyvatvorės žirkles visada užmaukite pjautuvo peilio apvalkalą.** Tinkamas elgesys su gyvatvorės žirkėmis sumažins susižeidimo pjovimo peiliu tikimybę.
4. Nenaudokite gyvatvorės žirklių lietuje ir šlapiomis arba labai drėgnomis sąlygomis. Elektros variklis nėra apsaugotas nuo vandens.
5. Pradėdantieji vartotojai turi paprašyti patyrusių gyvatvorės žirklių vartotojų parodyti kaip naudojamos žirkklės.
6. Gyvatvorės žirklių neleidžiama naudoti vaikams ir asmenims, jaunesniems nei 18 metų. Jauniems asmenims (bet vyresniems nei 16) gali būti taikoma išimtis, jei jie yra mokomi dirbti žirkėmis, prižiūrint specialistui.
7. Naudokite gyvatvorės žirkles tik būdami geros fizinės būklės. Jei esate pavargę, jūsų dėmesys bus sumažėjęs. Ypatingai atsargiai dirbkite darbo dienos pabaigoje. Visus darbus atlikite ramiai ir atidžiai. Vartotojas atsakingas už visą žalą, padarytą trečiajam pusei.
8. Niekada nenaudokite žirklių apsvaigę nuo alkoholio, narkotinių medžiagų ar vaistų.
9. Įsitikinkite, kad maitinimo šaltinio įtampa ir dažnis atitinka techninius duomenis, nurodytus identifikacijos plokštelėje. Rekomenduojame naudoti maitinimo šaltinį apsaugotą nuotėkio rele su atjungimo srove 30 mA ir mažesne arba apsauga nuo srovės nutekėjimo į žemę.
10. Darbinės storos odos pirštinės yra viena pagrindinių gyvatvorės žirklių įrangos dalių ir jas reikia mūvėti viso darbo gyvatvorės žirkėmis metu. Taip pat avėkite tvirtus batus su neslystančiais padais.
11. Prieš pradėdami darbą, įsitikinkite, kad žirkklės yra gerame ir saugiam darbui tinkamame stovyje. Įsitikinkite, kad apsaugos yra tinkamai pritvirtintos. Gyvatvorės žirkles galima naudoti tik visiškai sukomplektuotas.
12. Prieš pradėdami darbą, įsitikinkite, kad tvirtai stovite.
13. Darbo metu įrankį laikykite tvirtai.
14. Be reikalo nenaudokite įrankio be apkrovos.
15. Pjovimo įrankiui užkabinus tvorą ar kitą daiktą nedelsiant išjunkite variklį ir ištraukite

akumulatoriaus kasetę. Patikrinkite, ar nepažeistas pjovimo įrankis ir nedelsdami pataisykite, jei pastebite pažeidimų.

16. Prieš tikrindami pjautuvą, taisydami gedimus ar šalindami nuopjovas, visada išjunkite žirkles ir ištraukite akumulatoriaus kasetę.
17. Prieš atlikdami bet kokius techninės priežiūros ar remonto darbus, išjunkite žirkles ir ištraukite akumulatoriaus kasetę.
18. Pernešdami žirkles į kitą vietą, taip pat ir darbo metu, visada ištraukite akumulatoriaus kasetę. Niekada neneškite ir netransportuokite žirklių su veikiančiu pjautuvu. Niekada neimkite pjautuvo rankomis.
19. Po naudojimo ir padėdami saugoti ilgesniam laikotarpiui išvalykite gyvatvorės žirkles, ypač pjautuvą. Pjautuvą sutepkite alyva ir užmaukite apvalkalą. Kartu su įrenginiu pateiktą apvalkalą galima pakabinti ant sienos — tai saugus ir praktiškas būdas gyvatvorės žirklems saugoti.
20. Gyvatvorės žirkles saugokite sausoje patalpoje su užmautu apvalkalu. Saugokite nuo vaikų. Niekada nelaikykite žirklių lauke.

SAUGOKITE ŠIAS INSTRUKCIJAS.

⚠️ ĮSPĖJIMAS:

NELEISKITE, kad patogumas ir gaminio pažinimas (įgyjamas pakartotinai naudojant) susilpnintų griežtą saugos taisyklių, taikytinų šiam gaminiui, laikymąsi. Dėl **NETINKAMO NAUDOJIMO** arba saugos taisyklių nesilaikymo, kurios pateiktos šioje instrukcijoje galima rimtai susižeisti.

ENC007-4

SVARBIOS SAUGOS INSTRUKCIJOS

AKUMULATORIAUS KASETEI

1. Prieš naudodami akumulatoriaus kasetę, perskaitykite visas instrukcijas ir perspėjimus ant (1) akumuliatorių kroviklio, (2) akumuliatorių ir (3) akumuliatorių naudojančio gaminio.
2. Neardykite akumulatoriaus kasetės.
3. Jei įrankio darbo laikas žymiai sutrumpėjo, nedelsdami nutraukite darbą su įrankiu. Tai kelia perkaitimo, nudegimų ar net sprogdimo pavojų.
4. Jei elektrolitas pateko į akis, plaukite jas tyru vandeniu ir nedelsdami kreipkitės į gydytoją. Yra regėjimo praradimo pavojus.
5. Neuztrumpinkite akumulatoriaus kasetės:
(1) kontaktų nelieskite jokiais elektra laidžiomis medžiagomis;

- (2) venkite laikyti akumulatoriaus kasetę kartu su kitais metaliniais daiktais, pavyzdžiui, vinimis, monetomis ir t. t.;
- (3) neleiskite akumulatoriaus kasetei būti lietuje ar kontaktuoti su vandeniu. Trumpasis jungimas gali sukelti stiprią srovę, perkaitimą, galimus nudegimus ar net suirimą;
6. nelaikykite įrankio ir akumulatoriaus kasetės vietose, kur temperatūra gali pasiekti ar viršyti 50 ° C (122 ° F);
7. nedeginkite akumulatoriaus kasetės, net jei yra stipriai pažeista ar visiškai susidėvėjusi. Ugnyje akumulatoriaus kasetė gali sprogti.
8. Saugokite akumuliatorių nuo kritimo ir smūgių.
9. Nenaudokite akumulatoriaus, jei jis buvo numestas ar sutrenktas.

SAUGOKITE ŠIAS INSTRUKCIJAS.

Patarimai, ką daryti, kad akumulatorius tarnautų kuo ilgiau

1. Kraukite akumulatoriaus kasetę prieš jai visiškai išsikraunant. Visuomet nustokite naudoti įrankį ir kraukite akumulatoriaus kasetę, kai pastebite sumažėjusią įrankio galią.
2. Niekada nekraukite iki galo įkrautos akumulatoriaus kasetės. Per didelis įkrovimas trumpina akumulatoriaus eksploatacijos laiką.
3. Kraukite akumulatoriaus kasetę kambario temperatūroje 10 ° C - 40 ° C (50 ° F - 104 ° F). Prieš kraudami leiskite atvėsti karštai akumulatoriaus kasetei.

VEIKIMO APRAŠYMAS

Jei kasėtė sunkiai lenda, ji neteisingai kišama.

⚠DĖMESIO:

- Prieš reguliuodami įrenginį arba tikrindami jo veikimą visada patikrinkite, ar įrenginys išjungtas, o akumuliatorių kasėtė - nuimta.

Akumuliatoriaus kasėtės uždėjimas ir nuėmimas

Pav.1

- Visuomet išjunkite įrankį prieš įdėdami ar nuimdami akumuliatoriaus kasėtę.
- Jei norite išimti akumuliatoriaus kasėtę, išimkite ją iš įrankio, kai spaudžiate mygtukus abiejose kasėtės pusėse.
- Norėdami įdėti akumuliatoriaus kasėtę, laikykite ją taip, kad akumuliatoriaus kasėtės priekio kontūrai atitiktų akumuliatoriaus įmontavimo ermės kontūrus ir įstumkite jį į vietą. Visada įstumkite jį iki galo, kol jis įsitvirtins ir spragtelės. Jei to nepadarysite, jis gali netyčia iškristi iš įrankio ir sužeisti jus ar ką nors iš aplink esančiųjų.
- Nenaudokite jėgos dėdami akumuliatoriaus kasėtę.

Jungiklio veikimas

Pav.2

⚠DĖMESIO:

- Prieš dėdami akumuliatoriaus kasėtę į įrankį, visuomet patikrinkite, kad jungiklio mygtukas gerai veikėtų ir atleistas grįžtų į padėtį „OFF“.

Fiksavimo svirtelė yra skirta gaiduko apsaugai nuo atsitiktinio svirtinio gaiduko paspaudimo.

Jei norite įjungti įrankį, nuspauskite atlaisvinimo svirtelę ir paspauskite svirtinį gaiduką. Norėdami sustabdyti atleiskite gaiduką. Atlaisvinimo mygtuką galima nuspausti iš kairės arba dešinės pusės.

Indikacinė lemputė

Pav.3

Įjungtus įrankį, užsidedusios kontrolinės lemputės rodo likusias akumuliatoriaus kasėtės galios būklę.

Jeigu darbo metu įrankis perkraunamas ir dėl to išsijungia, užsidega raudona lemputė.

Žr. toliau pateiktą lentelę, kurioje nurodyta būklė ir veiksmai, kurių reikia imtis užsidedus kontrolinei lemputei.

Indikatoriaus lemputė	Būklė	Ką daryti
Pradedama žybcioti raudona lemputė	Tai reiškia, kad sumažėjus akumuliatoriaus galiai, dabar tinkamas laikas pakeisti akumuliatoriaus kasėtę.	Kaip įmanoma greičiau įkraukite akumuliatorių
Užsidega raudona lemputė. (1 pastaba)	Ši funkcija įsijungia tada, kai akumuliatoriaus galia beveik išnaudota. Šiuo metu įrankis nedelsiant išsijungia	Įkraukite akumuliatoriaus kasėtę.
Užsidega raudona lemputė. (1 pastaba)	Automatinis išjungimas dėl perkrovos	Išjunkite įrankį.

1 pastaba: Lemputė užsidega skirtingu metu, priklausomai nuo darbo vietoje esančios temperatūros ir akumuliatoriaus kasėtės būklės.

010970

Pjovimo aukščio nustatymas

Pav.4

Keičiant laikymo padėtį, pjaunamos žolės aukščio reguliavimo svirtį galima nustatyti trijose padėtyse (10 mm, 15 mm, 25 mm).

Norėdami pakeisti nustatymą, pakreipkite pagrindo korpuso padėties reguliavimo svirtį ir, kai reguliavimo svirtis yra pakreipta, kelkite arba leiskite ją žemyn, išilgai įrankio paviršiaus, tol, kol pagrindo korpusė esanti iškyša atsidurs vienoje iš įrankyje esančių angų; tuomet atleiskite svirtį.

SURINKIMAS

⚠DĖMESIO:

- Prieš darydami ką nors įrankiui visada patikrinkite, ar įrenginys išjungtas, o akumuliatorių kasėtė - nuimta.

Peilio gaubto uždėjimas ir nuėmimas

⚠DĖMESIO:

- Būkite atsargūs, kad uždėdami arba nuimdami peilio gaubtą neprisiliestumėte prie pjovimo peilio. Prisilietus prie pjovimo peilio, galima susižeisti.

Pav.5

Pav.6

Slinkite peilio gaubtą iš įrankio pusės tol, kol pjovimo peilis visiškai pasislėps, tuomet truputį pastumkite jį iš priekio įrankio link.

Norėdami nuimti peilio gaubtą, atlikite montavimo darbus atvirkščia tvarka.

Pagrindo korpuso uždėjimas ir nuėmimas

⚠DĖMESIO:

- Prieš montuodami arba nuimdami pagrindo korpusą, būtinai uždėkite peilio gaubtą.
- Montuodami arba nuimdami pagrindo korpusą, būkite atsargūs, kad jūsų pirštai nebūtų suspausti tarp įrankio ir pagrindo korpuso.

Pav.7

Norėdami nuimti pagrindo korpusą, apverskite įrankį, suimkite už apačios ir ištraukite jį iš griovelio.

Pav.8

Norėdami sumontuoti pagrindo korpusą, įtaisykite pagrindo korpuse, prie reguliavimo svirties esančią iškyšą į angą, skirtą žolės pjovimo aukščiui nustatyti. Taip įtaisę pagrindo korpusą, patraukite apatinę pagrindo korpuso dalį ir įtaisykite kitą pagrindo korpuso dalį į įrankio griovelį.

Žolės pjovimo peilių uždėjimas ir nuėmimas

⚠DĖMESIO:

- Prieš montuodami arba nuimdami pjovimo peilius, visada patikrinkite, ar įrankis išjungtas, o akumulatoriaus kasetė išimta. Neišjungus įrankio arba neištraukus iš jo akumulatoriaus kasetės, įrankis gali netyčia pasileisti ir sunkiai sužeisti.
- Keisdami kirpimo peilius, visada mūvėkite pirštines ir nenuimkite geležtės gaubto, kad rankos ir veidas tiesiogiai neprisiliestų prie peilio. Kitaip galite susižeisti.

PASTABA:

- Nenuvalykite tepalo nuo pavaros ir švaistiklio. Kitaip galite sugadinti šį įrankį.
- Išsamiau apie kirpimo peilių nuėmimą ir įstatymą skaitykite kitoje atsarginių kirpimo peilių paketo pusėje.

Pav.9

Išimkite pagrindo korpusą ir paguldykite įrankį apverstai.

⚠DĖMESIO:

- Prieš paguldydami įrankį apverstai, būtinai nuimkite pagrindo korpusą.

Pav.10

Norėdami nuimti pjovimo peilį, paspauskite fiksavimo svirtį ir, laikydami ją nuspaudę, sukite apatinį gaubtą prieš laikrodžio rodyklę tol, kol ant apatinio gaubto esantis ženklas Δ susilygins su ženklu Δ , esančiu ant fiksavimo svirties.

Pav.11

Vieną po kito nuimkite nuo įrankio apatinį gaubtą, pjovimo peilį ir alkūninį veleną.

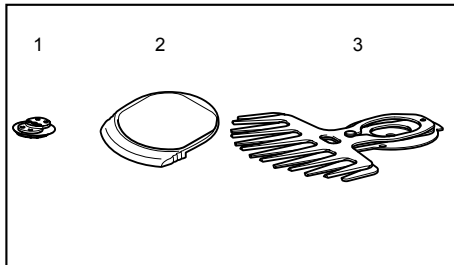

1. Švaistiklis
2. Apatinis gaubtas
3. Karpymo peiliai

010895

Norėdami sumontuoti žolės pjovimo peilį, paruoškite alkūninį veleną, apatinį gaubtą ir naują žolės pjovimo peilį

Pav.12

Nuo senojo kirpimo peilio numaukite apvalkalą ir užmaukite ant naujojo peili, kad keitimo metu būtų lengviau jį valdyti.

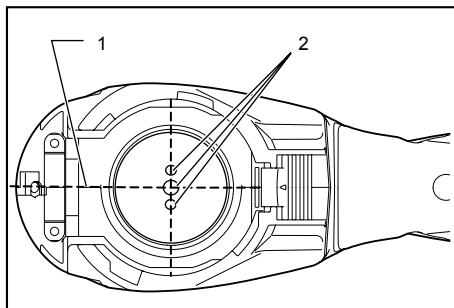

1. Pagrindinė sulyginimo linija, esanti ant įrankio korpuso
2. Kaiščiai

010897

Pareguliuokite trijų kaiščių padėtis taip, kad šie kaiščiai būtų išdėstyti tinkamu kampu ant įrankio korpuso esančios pagrindinės sulyginimo linijos atžvilgiu.

Pav.13

Įdėkite alkūninį veleną taip, kad jo įgaubta dalis būtų nukreipta aukštyn, kaiščių link. Tuomet, patepkite mažu tepalo kiekiu išorinę alkūninio veleno pusę; naudokite tepalą, kuris yra pateikiamas kartu su pjovimo peiliais kaip pasirenkamas priedas, arba tepalą, likusį pavarų dėžės korpuse.

Pav.14

Sutapatinkite ovalinę angą viršutiniame peilyje su tokia pat anga apatiniame peilyje. Patraukite pjovimo peilius taip, kad pjovimo peilių pagrindo plokštėje esanti anga būtų šių persidengiančių ovalinių angų centre.

Pav.15

Apverskite pjovimo peilius ir sumontuokite juos taip, kad ant įrankio esantys kaiščiai įsitaistyti pjovimo peilių angoje. Užtikrinkite, kad pjovimo peiliai būtų tvirtai uždėti iki pat pagrindo plokštės.

Pav.16

Uždėkite apatinį gaubtą taip, kad ant apatinio gaubto esantis ženklas  būtų sulygintas su ženklu Δ , esančiu ant fiksavimo svirties.

Pav.17

Spauskite apatinį gaubtą žemyn ir sukite jį pagal laikrodžio rodyklę, tuo pat metu spausdami jį žemyn tol, kol ant apatinio gaubto esantis ženklas  susilygins su ženklu Δ , esančiu ant fiksavimo svirties (apatinis gaubtas turi būti visiškai užfiksuotas ir nejudėti).

Pav.18

Tuomet įsitikinkite, kad fiksavimo svirtis yra apatinio gaubto griovelyje.

Nuimkite peilio apvalkalą ir įjunkite įrankį, kad patikrintumėte, ar peilis juda tinkamai.

PASTABA:

- Jei kirpimo peiliai veikia blogai, peiliai netinkamai uždėti ant švaistiklio. Kartokite viską nuo pradžios.

NAUDOJIMAS

⚠️ĮSPĖJIMAS:

- Raknas laikykite kuo toliau nuo peilių.

⚠️DĖMESIO:

- Sutepkite peilį prieš darbą ir kas valandą darbo metu mašinine alyva ar panašiais tepalais.
- Jei tik įmanoma, stenkitės nenaudoti šio įrankio esant svilinančiam karščiui. Naudodami šį įrankį, atsivėlkite į savo fizinę būklę!

Pav.19

Nustatę pjovimo aukštį, įjunkite įrankį ir laikykite jį taip, kad įrankio kojėlė remtųsi į žemę. Tada atsargiai slinkite įrankį į priekį, link karpymo vietos.

Pav.20

Pjaudami žolę aplink kelkraščius, tvoras arba medžius, slinkite įrankį išilgai jų. Būkite atsargūs, kad nepriliestumėte jų.

Pav.21

Pjaudami atžalas arba mažų medelių lapiją, nuimkite nuo įrankio pagrindo korpusą ir pjaukite po truputį. Šakų karpymo žirkėmis apkarkykite dideles, aukščiau esančias šakas, tik tuomet naudokite šį įrankį.

⚠️DĖMESIO:

- Genėjant šakas ir medžių lapiją, nebandykite vienu metu užgriebti per daug šakų. Dirbkite atsargiai. Nebandykite genėti storų šakų.
- Neleiskite, kad darbo metu pjovimo peiliai liestų žemę. Peiliai nudils ir sumažės darbo našumas.
- Nepjunkite šlapios žolės arba medelių lapijos.

TECHNINĖ PRIEŽIŪRA

⚠️DĖMESIO:

- Visuomet įsitikinkite, kad įrankis yra išjungtas ir akumulatoriaus kasetė yra nuimta prieš atliekant apžiūrą ir priežiūrą.

Įrankio valymas

Nuvalykite nuo įrankio dulkes sausu ar muilinu vandeniu sumirkytu skuduru.

⚠️DĖMESIO:

- Niekada nenaudokite gazolino, benzino, tirpiklio, spirito arba panašių medžiagų. Gali atsirasti išblukimų, deformacijų arba įtrūkimų.

Pjovimo peilių priežiūra

Pav.22

Pav.23

Po darbo vieliniu šepetčiu pašalinkite apnašas nuo abiejų peilio pusių, nuvalykite skuduru ir gausiai sutepkite skysta alyva, pvz., mašinine alyva arba purškiamais tepalais.

⚠️DĖMESIO:

- Neplaukite peilių vandeniu. Kitaip galite paskatinti rūdijimą arba sugadinti šį įrankį.
- Purvas ir korozija sukelia pernelyg didelę trintį ir sutrumpina akumulatoriaus darbo laiką.

Po naudojimo

- Norėdami nuvalyti įrankį iš išorės, suvilgykite minkštą skudurėlį muiluotame vandenyje ir švelniai nuvalykite įrankį. Niekada nenaudokite tirpiklio arba benzino.
- Niekada nelaikykite įrankio patalpoje, kurioje saugomos lakios medžiagos.

Kad gaminys būtų SAUGUS ir PATIKIMAS, jį taisyti, apžiūrėti ar vykdyti bet kokią kitą priežiūrą ar derinimą turi įgaliotasis kompanijos „Makita“ techninės priežiūros centras; reikia naudoti tik kompanijos „Makita“ pagamintas atsargines dalis.

PRIEDAI

⚠️DĖMESIO:

- Su šiaime vadove aprašytu įrenginiu „Makita“ rekomenduojama naudoti tik nurodytus priedus ir papildomus įtaisus. Jeigu bus naudojami kitokie priedai ar papildomi įtaisai, gali būti sužaloti žmonės. Priedus arba papildomus įtaisus naudokite tik pagal paskirtį.

Jeigu norite daugiau sužinoti apie tuos priedus, kreipkitės į artimiausią „Makita“ techninės priežiūros centrą.

- Žolės pjovimo peilio mechanizmas
- Žolės pjovimo peilio gaubtas
- Pagrindo korpusas

- Akumulatoriaus kasetės BL1013
- Akumulatoriaus kroviklis DC10WA
- Ilga rankena

Akumuliatorių įrengimo žirklių naudojimas

Šis įrankis galima naudoti kaip gyvatvorių žirkles, naudojant gyvatvorių karpymo peilius (pasirenkamas priedas) ir dvipusį keičiamą komplektą (pasirenkamas priedas).

Norėdami naudoti šį įrankį kaip gyvatvorių žirkles, žolės pjovimo peilius būtina pakeisti gyvatvorių karpymo peiliais.

Norėdami sužinoti, kaip nuimti žolės pjovimo peilius, žr.

pirmiau esantį skyrių "Žolės pjovimo peilių uždėjimas ir nuėmimas". Norėdami sužinoti, kaip sumontuoti gyvatvorių karpymo peilius, žr. toliau esantį skyrių "Gyvatvorių karpymo peilių uždėjimas ir nuėmimas".

- Gyvatvorių karpymo peilio mechanizmas (gyvatvorių žirkklėms)
- Dvipusis keičiamas komplektas, kurį sudaro šie du priedai
- Gyvatvorių karpymo peilio gaubtas (gyvatvorių žirkklėms)
- Dėklas (peilio apatinei daliai)

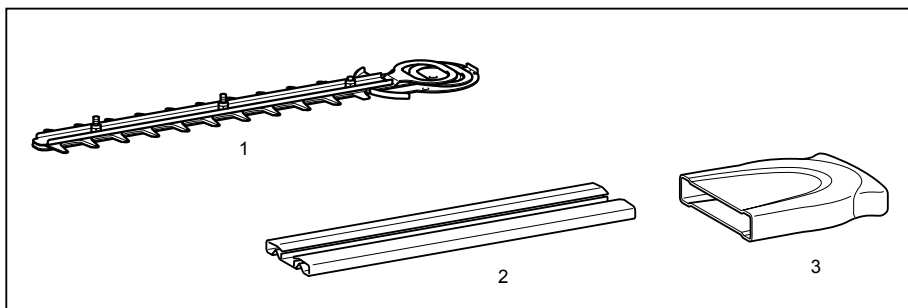

1. Gyvatvorių karpymo peilis
2. Gyvatvorių karpymo peilio gaubtas
3. Dėklas

011044

- Skiedrų gaudyklė gyvatvorių karpymui (gyvatvorių žirkklėms)

Gyvatvorių karpymo peilių uždėjimas ir nuėmimas

⚠ DĖMESIO:

- Prieš montuodami arba nuimdami karpymo peilius, visada patikrinkite, ar įrankis išjungtas, o akumulatoriaus kasetė išimta.
- Keisdami karpymo peilius, visada mūvėkite pirštines ir nenuimkite peilio gaubto, kad rankos ir veidas tiesiogiai neprisiliestų prie peilio. Kitaip galite susižeisti.

PASTABA:

- Nenuvalykite tepalo nuo pavaros ir švaistiklio. Kitaip galite sugadinti šį įrankį.
- Išsamiau apie kirpimo peilių nuėmimą ir įstatymą skaitykite kitoje atsarginių kirpimo peilių paketo pusėje.

Gyvatvorių karpymo peilių uždėjimas

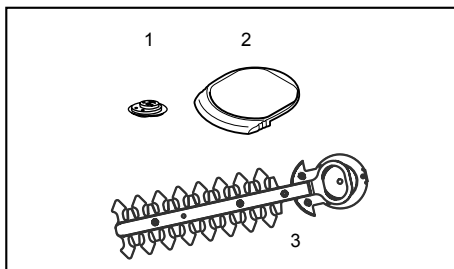

1. Švaistiklis
2. Apatinis gaubtas
3. Karpymo peiliai

010904

Paruoškite alkūninį veleną, apatinį gaubtą ir naujus karpymo peilius.

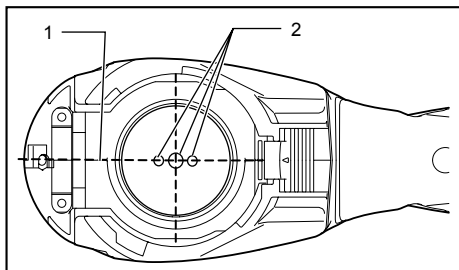

1. Pagrindinė sulyginimo linija, esanti ant įrankio korpuso
2. Kaiščiai

010905

Pareguliuokite trijų kaiščių padėtis taip, kad šie kaiščiai būtų sulyginti su ant įrankio korpuso esančia pagrindine sulyginimo linija.

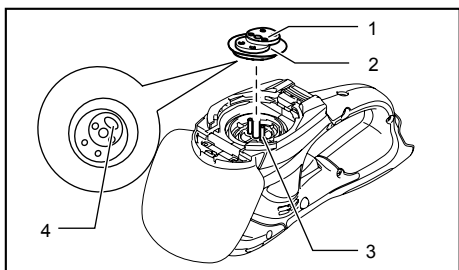

1. Švaistiklis
2. Patepkite tepalą.
3. Kaiščiai
4. Įgaubta alkūninio veleno dalis

010906

Įtaikykite alkūninį veleną taip, kad jo įgaubta dalis būtų nukreipta žemyn, kaiščių link. Tuomet, patepkite mažu tepalo kiekiu išorinę alkūninio veleno pusę; naudokite tepalą, kuris yra pateikiamas kartu su pjovimo peiliais kaip pasirenkamas priedas, arba tepalą, likusį pavarų dėžės korpuse.

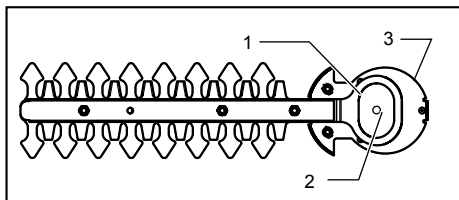

1. Persidengiančios ovalios angos
2. Karpymo peilių pagrindinėje plokštėje esanti anga
3. Pagrindo plokštė

010907

Sutapatinkite ovalinę angą viršutiniame peilyje suokia pat anga apatiniame peilyje. Patraukite pjovimo peilius taip, kad pjovimo peilių pagrindo plokštėje esanti anga būtų šių persidengiančių ovalinių angų centre.

Pav.24

Nuo senojo kirpimo peilio numaukite apvaskalą ir užmaukite ant naujojo peili, kad keitimo metu būtų lengviau jį valdyti.

Pav.25

Apverskite pjovimo peilius ir sumontuokite juos taip, kad ant įrankio esantis kaištis įsitaisytų pjovimo peilių angoje. Įtaisykite lenktą karpymo peilių pagrindo plokštės dalį į įrankio korpuso griovelį. Tuomet patikrinkite, kad karpymo peilių pagrindo plokštė būtų tinkamai uždėta.

Pav.26

Moneta arba panašiu daiktu tvirtai priveržkite du varžtus.

Pav.27

Uždėkite apatinį gaubtą taip, kad ant apatinio gaubto esantis ženklas ♁ būtų sulygintas su ženklu Δ , esančiu ant fiksavimo svirties.

Pav.28

Spauskite apatinį gaubtą žemyn ir laikydami jį nuspaudę, tuo pat metu sukite jį pagal laikrodžio rodyklę tol, kol ant apatinio gaubto esantis ženklas ♁ susilygins su ženklu Δ , esančiu ant fiksavimo svirties (apatinis gaubtas turi būti visiškai užfiksuotas ir nejudėti).

Pav.29

Tuomet įsitinkinkite, kad fiksavimo svirtis yra apatinio gaubto griovelyje.

⚠DĖMESIO:

- Niekada nenaudokite įrankio, jeigu ant jo nesumontuotas apatinis gaubtas.

Nuimkite peilio apvaskalą ir įjunkite įrankį, kad patikrintumėte, ar peilis juda tinkamai.

PASTABA:

- Jei kirpimo peiliai veikia blogai, peiliai netinkamai uždėti ant švaistiklio. Kartokite viską nuo pradžios.

Gyvatvorės karpymo peilių nuėmimas

Pav.30

⚠DĖMESIO:

- Prieš montuodami arba nuimdami karpymo peilius, būtinai uždėkite peilio gaubtą.

Apverskite įrankį.

Pav.31

Norėdami nuimti karpymo peilius, paspauskite fiksavimo svirtį ir, laikydami ją nuspaudę, sukite apatinį gaubtą prieš laikrodžio rodyklę tol, kol ant apatinio gaubto esantis ženklas ♁ susilygins su ženklu Δ , esančiu ant fiksavimo svirties.

Pav.32

Nuimkite nuo įrankio apatinį gaubtą.

Pav.33

Moneta arba panašiu daiktu tvirtai atlaisvinkite du varžtus ir nuimkite karpymo peilius.

PASTABA:

- Neišskukite varžtų. Peilius galima nuimti ir ne išsukus, o tik atlaisvinus varžtus.

Pav.34

Ištraukite iš karpymo peilių alkūninį veleną.

PASTABA:

- Alkūninį veleną galima palikti įrankyje.

Pav.35**PASTABA:**

- Dvipusiam naudojimui nuimtus žolės pjovimo peilius reikia sudėti į peilių dėklą ir saugiai padėti, kad juos galima būtų panaudoti ateityje.

NAUDOJIMAS

Prieš pradėdami dirbti, perskaitykite svarbią saugos instrukciją.

⚠DĖMESIO:

- Kirpdami saugokitės, kad neužkabintumėte peiliu metalinės tvoros ar kito kieto daikto. Geležtė gali nulūžti ir stipriai sužeisti.
- Be to, būkite atsargūs, kad karpymo peiliis neprisiliestų prie žemės.
- Nepaprastai pavojinga gyvatvorės žirkklėmis užsimoti per toli, ypač nuo kopėčių. Nedirbkite stovėdami ant netvirto ar svyruojančio pagrindo.

Pav.36

Nebandykite šiomis žirkklėmis pjauti šakelių storesnių kaip 10 mm. Jas nukirpkite rankinėmis žnyplėmis iki gyvatvorės kirpimo lygio.

⚠DĖMESIO:

- Nepjaukite sudžiūvusius šakų ar panašius kietų daiktų. Kitaip galite sugadinti šį įrankį.
- Nepjaukite žolės ar piktžolių gyvatvorių karpymo peiliu. Karpymo peilis gali įspainioti žolėje arba piktžolėje.

Pav.37

Laikykite pjovimo įrankį viena ranka, nuspauskite atlaisvinimo mygtuką ir patraukite gaiduką, tuomet patraukite įrankį priešais save.

Pav.38

Paprasciausias veiksmas yra pakreipti peilį pjovimo kryptimi ir ramiai ir lėtai jį judinti, įveikiant metrą per 3 - 4 sekundes.

Pav.39

Kad tiesiai nupjautumėte gyvatvorės viršų, lengviau reikiame aukštyje pririšti virvę ir naudoti ją kaip atskaitos liniją.

Pav.40

Jei prie įrankio prijungsite skiedrų gaudyklę (priedas), pjaunant gyvatvorę tiesiai į šalis nebus svaidomi nupjauti lapai.

Pav.41

Kad tolygiai apipjautumėte gyvatvorės šonus, lengviau pjauti iš apačios į viršų.

Pav.42

Buksmedžius ir rododendrus apkarpykite nuo pagrindo į viršų, kad pasiektumėte gerų rezultatų.

Skiedrų gaudyklės (priedas) uždėjimas ir nuėmimas**⚠DĖMESIO:**

- Prieš montuodami arba nuimdami skiedrų gaudyklę, visada patikrinkite, ar įrankis išjungtas, o akumulatoriaus kasetė išimta.

PASTABA:

- Keisdami skiedrų gaudyklę, visada mūvėkite pirštines, kad rankos ir veidas tiesiogiai neprisiliestų prie peilio. Kitaip galite susižeisti.
- Keisdami skiedrų gaudyklę, visuomet būkite atsargūs, kad neprisiliestumėte prie pjovimo peilių.
- Skiedrų gaudyklę gaudu nupjautus lapus ir palengvina jų surinkimą. Ją galima uždėti bet kurioje įrankio pusėje.

Pav.43

Dėkite skiedrų gaudyklę ant karpymo peilių taip, kad gaudyklės plyšiai sutaptų su karpymo peilių varžtais, ir priveržkite ją dviem suspaudimo veržlėmis.

Norėdami nuimti skiedrų gaudyklę, atlaisvinkite ir nuimkite dvi suspaudimo veržles, tuomet nuimkite ją.

Laikymas**Pav.44**

Įrankio apačioje esanti skylė kabliui leidžia patogiai pakabinti įrankį ant vinies ar varžto sienoje.

Užmaukite peilio apvalkalą ant kirpimo peilių, kad jie būtų uždengti. Saugokite įrankį vaikams nepasiekiamoje vietoje.

Laikykite įrankį nuo lietaus ir vandens apsaugotoje vietoje.

EESTI (algsed juhised)

Üldvaate selgitus

1-1. Akukassett	11-3. Väntvõll	29-2. Lukustushoob
1-2. Nupp	12-1. Terakate	30-1. Terakate
2-1. Lahtilukustuse nupp	12-2. Lõiketerad	31-1. Aluskate
2-2. Lülitri päästik	13-1. Vända süvistatud osa	31-2. Lukustushoob
3-1. Märgutuli	13-2. Nõelad	31-3. Vajutage
4-1. Muutmishoob	13-3. Väntvõll	31-4. Pööre
4-2. Alusraami eend	13-4. Määrige	32-1. Aluskate
4-3. Alusraam	14-1. Alusplaat	33-1. Kruvid
5-1. Lõiketerad	14-2. Auk lõiketerade alusplaadis	34-1. Väntvõll
5-2. Alusraam	14-3. Kattuvad ovaalsed augud	34-2. Lõiketerad
5-3. Terakate	16-1. Aluskate	35-1. Murulõikuri terakate
7-1. Soon	16-2. Lukustushoob	35-3. Hoiuümbris
7-2. Alusraam	18-1. Aluskatte soon	38-1. Pügamise suund
8-1. Muutmishoob	18-2. Lukustushoob	38-2. Kallutage lõiketera
8-2. Alusraami eend	22-1. Hari	38-3. Pügatav hekipind
8-3. Alusraam	23-1. Masinaõli	39-1. Isolaatorkett
9-1. Terakate	24-1. Terakate	43-1. Fiksaatormutrid
10-1. Aluskate	25-1. Lõiketerade alusplaadi painutatud osa	43-2. Laastukoguja
10-2. Lukustushoob	26-1. Kruvid	43-3. Lõiketerade kruvid
10-3. Vajutage	27-1. Lukustushoob	43-4. Enne laastukoguja paigaldamist tuleb alati paigaldada terakate.
10-4. Pööre	27-2. Aluskate	44-1. Konksuava
11-1. Aluskate	29-1. Aluskatte soon	
11-2. Lõiketera		







TEHNILISED ANDMED

Mudel	UM164D
Efektiivne lõikelaius	160 mm
Liigutuste arv minutis (min ⁻¹)	1 250
Mõõtmed (P x L x K)	292 mm x 178 mm x 130 mm
Netomass	1,1 kg
Nimipinge	Alalisvool 10,8 V

- Meie jätkuva teadus- ja arendustegevuse programmi tõttu võidakse siin antud tehnilisi andmeid muuta ilma ette teatamata.
- Tehnilised andmed võivad olla riigiti erinevad.
- Kaal vastavalt EPTA protseduurile 01/2003

Sümbolid

Järgnevalt kirjeldatakse seadmetel kasutatavaid tingimärke. Veenduge, et olete nende tähendusest aru saanud enne seadme kasutamist.

-  Olge äärmiselt ettevaatlik ja tähelepanelik.
-  Lugege kasutusjuhendit.
-  Ohtlik; pidage silmas õhkupaiskuvaid objekte.
-  Hoidke kõrvalseisjad eemal.
-  Lõikeosad liiguvad pärast mootori väljalülitamist ikka veel edasi.
-  Ärge jätke niiskuse kätte.

END010-1



Üksnes EL riikides

Ärge visake elektriseadmeid ja akusid ära koos majapidamise jäätmetega! Vastavalt Euroopa Parlamendi ja nõukogu direktiivile 2002/96/EÜ elektri- ja elektroonikaseadmete jäätmete kohta, 2006/66/EÜ patareide ja akude ja kasutatud patareide ja akude kohta ning selle rakendamisele kooskõlas siseriikliku õigusega, tuleb kasutatud elektriseadmed koguda kokku eraldi ja tagastada keskkonnasõbralikku jäätmete töötlemisega tegelevasse ettevõttesse.

ENE015-1

Ettenähtud kasutamine

Tööriist on ette nähtud muruplatsi servade või puukasvude niitmiseks.

Müra

Tüüpiline A-korrigeeritud müratase vastavalt IEC60335:

Müratase (L_{pA}) : 75,9 dB(A)

Määramatus (K) : 2,5 dB(A)

Müratase töötamisel võib ületada 80 dB (A).

Kasutage kõrvakaitsmeid.

ENG244-1

Vibratsioon

Vibratsioonitaseme väärtus vastavalt IEC60335 :

Vibratsiooni emissioon (a_n) : 2,5 m/s² või vähem

Määramatus (K): 1,5 m/s²

ENG901-1

- Deklareeritud vibratsiooniemissiooni väärtus on mõõdetud kooskõlas standardse testimismeetodiga ning seda võib kasutada ühe seadme võrdlemiseks teisega.
- Deklareeritud vibratsiooniemissiooni väärtust võib kasutada ka mürataseme esmaseks hindamiseks.

△HOIATUS:

- Vibratsioonitase võib elektritööriista tegelikkuses kasutamise ajal erineda deklareeritud väärtusest sõltuvalt tööriista kasutamise viisidest.
- Rakendage kindlasti operaatori kaitsmiseks piisavaid ohutusabinõusid, mis põhinevad hinnangulisel müratasemel tegelikus tööolukorras (võttes arvesse tööperioodi kõik osad nagu näiteks korrad, mil seade lülitatakse välja ja mil seade töötab tühikäigul, lisaks tööajale).

ENH003-12

Ainult Euroopa riigid**EÜ vastavusdeklaratsioon**

Makita korporatsiooni vastutava tootjana kinnitame, et alljärgnev(ad) Makita masin(ad):

Masina tähistus:

Juhtmeta murukäärid

Mudeli Nr/ Tüüp: UM164D

on seeriatoodang ja

vastavad alljärgnevatele Euroopa Parlamendi ja nõukogu direktiividele:

2006/42/EC

ning on toodetud vastavalt alljärgnevatele standarditele või standardiseeritud dokumentidele:

IEC60335, EN60745

Tehnilist dokumentatsiooni hoitakse meie volitatud esindaja käes Euroopas, kelleks on:

Makita International Europe Ltd,

Michigan, Drive, Tongwell,

Milton Keynes, MK15 8JD, Inglismaa

27. august 2009.



Tomoyasu Kato
direktor

000230

Makita korporatsioon
3-11-8, Sumiyoshi-cho,
Anjo, Aichi, JAAPAN

GEA010-1

Üldised elektritööriistade ohutushoiatused

△ HOIATUS Lugege läbi kõik ohutushoiatused ja juhised. Hoiatuste ja juhiste mittejärgmine võib põhjustada elektrišokki, tulekahju ja/või tõsiseid vigastusi.

Hoidke alles kõik hoiatused ja juhised edaspidisteks viideteks.

GEB070-1

OHUTUSALASED JUHISED

△ HOIATUS! ÄÄRMISELT OLULINE ON ENNE KASUTAMIST lugeda tähelepanelikult läbi kõik ohutushoiatused ja juhised. Hoiatuste ja juhiste eiramine võib põhjustada elektrišokki, tulekahju ja/või tõsiseid vigastusi.

Hoidke alles kõik hoiatused ja juhised edaspidisteks viideteks.

Üldised juhised

1. Seadme nõuetekohase talitluse tagamiseks peab kasutaja lugema käesolevat kasutusjuhendit, et viia ennast kurssi antud seadme käsitsemisega. Puudulikult informeeritud kasutajad võivad seadme oskamatu käsitsemisega seada ohtu nii enda kui ka teised inimesed.
2. Ärge kunagi laske seadet kasutada inimestel, kes ei ole tutvunud nende juhistega, samuti vähenenud füüsiliste, sensoorsete või vaimsete võimetega inimestel (k.a lapsed) või neil, kel puuduvad seadme kasutamiseks piisavad kogemused ja teadmised. Kohalikud määrused võivad seada piiranguid kasutaja vanusele.
3. Seadme kasutamisel tuleb olla ülimalt ettevaatlik ja tähelepanelik.
4. Seadet kasutavad inimesed peavad olema heas füüsilises vormis. Töötage rahulikult ja ettevaatlikult. Lähtuge kainest mõistusest ja pidage meeles, et omanik või kasutaja vastutab teistele isikutele põhjustatud vigastuste või nende varale tekitatud kahjustuste eest.
5. Ärge kunagi kasutage masinat siis, kui läheduses viibivad inimesed (eriti lapsed) või lemmikloomad.
6. Ärge kunagi kasutage seadet siis, kui olete tarvitanud alkoholi või ravimeid, või kui tunnete ennast väsinuna või olete haige.
7. Kui seadmel ilmnevad mis tahes probleemid või ebaharilikud nähud, siis tuleb mootor viivitamatult välja lülitada.

8. Lülitage mootor välja ning eemaldage akukassett, kui puhkate või jätate seadme järelvalveta, ning paigutage seade ohutusse kohta, kus see kedagi ei ohustaks ning kus see oleks kaitstud kahjustuste eest.
9. Seadmel ei tohi rakendada jõudu. See toimib paremini ning vigastuste põhjustamise tõenäosus on väiksem kiirusel, milleks see on ette nähtud.
10. Ärge küünitage ette. Hoidke kogu aeg jalad kindlalt maas ning säilitage tasakaal.

Isikukaitsevahendid

1. Riietuge sobivalt. Kantav riietus peab vastama töö iseloomule ja olema sobilik, s.t see peaks järgima kehajooni, kuid ei tohiks takistada töötamist. Ärge kandke ethteid ega laia riietust, mis võivad jääda seadme vahele kinni. Kinnitage pikad juuksed ja kandke kaitsvat peakatet.
2. Masinaga töötamisel peavad silmad olema alati kaitstud ning tuleb kanda toekaid jalanõusid.

Elektriohutus ja aku ohutu talitlus

1. Vältige ohtlikke piirkondi. Ärge kasutage seadet niisketes või märgades kohtades ega jätke seda vihma kätte. Seadmesse sisseläänud vesi suurendab elektrilöögi riski.
2. Laadige alati laadijaga, mis on tootja poolt määratletud. Laadija, mis sobib ühte tüüpi akuga, võib kaasa tuua tulekahju ohu, kui seda kasutada koos mõnda teist tüüpi akuga.
3. Kasutage elektritööriista üksnes spetsiaalselt neile toodetud akudega. Mis tahes muude akude kasutamine võib tekitada tervisekahjustusi või tulekahjuohu.
4. Kui akut ei kasutata, ärge hoidke seda koos muude metallesemetega, nagu kirjaklambrid, mündid, võtmed, naelad, kruvid jm väikesed metallesemed, mis võivad tekitada ühenduse klemmide vahel. Akuklemmide lühis võib põhjustada põletusi ja tulekahjuohu.
5. Väärkasutamise tagajärjel võib akust välja valguda vedelikku – ärge seda puudutage. Kui olete selle vedelikuga siiski kogemata kokku puutunud, uhtuge antud kohta veega. Kui vedelik on sattunud silma, minge arsti juurde. Akust väljalgunud vedelik võib põhjustada ärritust ja põletusi.
6. Ärge visake kasutatud akut (akusid) tulle. Element võib plahvatada. Kasutatud akude käitlemise võimalikud erinõuded leiate vastavasisulistest kohalikest eeskirjadest.
7. Akut (akusid) ei tohi avada ega vigastada. Väljalgunud elektrolüüt on söövitava toimega ning võib kahjustada silmi ja nahka. See võib osutada allaneelamisel mürgiseks.

Seadme käivitamine

1. Veenduge, et läheduses ei oleks lapsi ega teisi isikuid ning pöörake tähelepanu ka tööpiirkonnas viibivatele loomadele. Vastasel korral lõpetage

- seadme kasutamine.
2. Enne kasutamist kontrollige alati, et seade oleks töökorras. Kontrollige lõikeriista ja kaitsme ohutust ning lüliti/hoova sujuvat ja korralikku toimimist. Kontrollige, kas käepidemed on puhtad ja kuivad, ning testige käivitamise/seiskamise funktsioneerimist.
3. Kontrollige enne seadme kasutamist, et selle osad ei oleks kahjustatud. Kahjustatud kaitset või muud osa tuleb hoolikalt kontrollida, et määrata kindlaks, kas see töötab korrektselt ja teostab ettenähtud funktsiooni. Kontrollige liikuvate osade tsentreeringut, liikuvate osade kokkujooksu, purunenud osi, osade paigaldust ja muid tingimusi, mis võivad mõjutada tööriista funktsioneerimist. Kahjustatud kaitse või muu seadme osa tuleb nõuetekohasel parandada või vahetada välja volitatud teeninduskeskuses, kui juhendis ei ole soovitatud teisiti.
4. Lülitage mootor sisse ainult siis, kui käed ja jalad on lõikeriistast eemal.
5. Veenduge enne lõikeriista käivitamist, et see ei puutuks mitte millegi vastu.

Töömeetod

1. Kasutage seadet ainult hea valguse ja nähtavuse korral. Olge eriti tähelepanelik talvel, kui on libe, märg, jäine ja lumine (libisemisohu). Jälgige kogu töötamise vältel, et seisaksite kindlalt.
2. Olge tähelepanelik, et te ei vigastaks lõikeriistaga oma jalgu ja käsi.
3. Ärge kasutage töötavat seadet redelil seistes.
4. Ärge lõigake kunagi selle seadmega, kui olete ise puu otsas.
5. Ärge tõtage kunagi ebakindlal alusel seistes.
6. Eemaldage tööpiirkonnast liiv, kivid, naelad jms. Võõrkehad võivad kahjustada lõikeriista ja põhjustada ohtlikke tagasilööke.
7. Kui lõikeriist peaks tabama kive või muid kõvasid esemeid, siis lülitage mootor kohe välja ja kontrollige lõikeriista.
8. Kontrollige lõikeriista sageli ja regulaarselt vigastuse esinemise suhtes (juuspeedned praod saab koputamise teel kindlaks teha).
9. Lõikeriist peab enne lõikamise alustamist olema saavutanud täiskiruse.
10. Lõikeriist peab olema varustatud vastava kaitsekattega. Ärge kunagi kasutage seadet, mille kaitsmed on kahjustatud või millel ei ole kaitsmeid!
11. Kõik seadmega kaasasolevad kaitseseadised ja kaitsekatted peavad töötamise ajal olema paigaldatud.
12. Eemaldage alati seadmest akukassett:
 - alati, kui lahkute seadme juurest;
 - enne takistuse või ummistuse kõrvaldamist;
 - enne kontrollimist, puhastamist või mis tahes muude tööde teostamist seadmel;

- pärast pörkumist vastu võõrkeha;
 - alati, kui seade hakkab ebatavaliselt vibreerima.
13. Kandke hoolt, et ventilatsioonivad oleksid alati prahist puhtad.

Lõikeriistad

1. Kasutage ainult õigeid lõikeriistu, mis on käsiloleva töö teostamiseks ette nähtud.

Hooldusjuhised

1. Kontrollige enne töö alustamist seadme korrasolekut, eelkõige lõikeriista ja kaitseseadiste seisukorda.
2. Lülitage mootor välja ja eemaldage akukassett enne, kui teete hooldustöid, vahetate lõikeriistu või puhastate seadet või lõikeriista.
3. Kontrollige lahtitunud pinguteid ja kahjustatud osi nagu näiteks pragunenud lõikeriista.
4. Järgige määrde- ja tarvikute vahetamise juhiseid.
5. Paigutage hetkel kasutuses mitteolev seade hoiule kuiva ja kõrgelasuvasse või lukustatud kohta, millele lapsed ei saa ligi. Puhastage ja hooldage enne hoiulepanekut.
6. Kasutage ainult tootja soovitatud varuosi ja tarvikuid.
7. Kontrollige ja hooldage seadet regulaarselt, eriti enne/peale kasutamist. Laske seadet parandada ainult volitatud teeninduskeskuses.
8. Hoidke käepidemed kuivad ja puhtad. Need ei tohi olla õlised ega määrdesed.

HOIDKE ALLES EDASPIDISEKS KASUTAMISEKS

⚠ HOIATUS:

ÄRGE laske mugavusel või toote kasutamisharjumustel (mis on saanud korduva kasutuse jooksul) asendada vankumatut toote ohutuseeskirjade järgimist. VALE KASUTUS või käesoleva kasutusjuhendi ohutusnõuete eiramine võib põhjustada tõsiseid vigastusi.

GEB062-2

JUHTMETA HEKITRIMMERI OHUTUSNÕUDED

1. Hoidke elektritööriista ainult isoleeritud haardepindadest, sest lõiketera võib sattuda kokkupuutesse varjatud juhtmetega. Pingestatud juhtme lõikamisel lõiketeradega võivad elektritööriista katmata metallosad pingestuda, mille tagajärjel võib seadme kasutaja saada elektrilöögi.
 2. Hoidke kõik kehaosad lõiketerast eemal. Ärge eemaldage lõikematerjali ega hoidke sellest kinni, kui lõiketerad liiguvad. Veenduge, et seade on välja lülitatud, kui puhastate seda kinnikiilunud materjalist. Üks hetk
- tähelepanematust hekitrimmeriga töötamisel võib põhjustada tõsiseid vigastusi.
 3. Hoidke kõik kehaosad lõiketerast eemal. Ärge eemaldage lõikematerjali ega hoidke sellest kinni, kui lõiketerad liiguvad. Veenduge, et seade on välja lülitatud, kui puhastate seda kinnikiilunud materjalist. Üks hetk tähelepanematust hekitrimmeriga töötamisel võib põhjustada tõsiseid vigastusi.
 4. Ärge kasutage hekitrimmerit vihmaga või märgades või väga niisketes tingimustes. Elektrimootor pole veekindel.
 5. Algajale peaks kogunud hekitrimmeri kasutaja õpetama, kuidas trimmerit kasutada.
 6. Lastel ja alla 18-aastastel noortel on hekitrimmeri kasutamine keelatud. Üle 16-aastastel noored võivad olla nimetatud piirangust vabastatud, kui nad läbivad vastava väljaõppe asjatundja juhendamisel.
 7. Kasutage hekitrimmerit vaid siis, kui olete heas füüsilises seisundis. Teie tähelepanuvõime on vähenenud, kui olete väsinud. Olge eriti ettevaatlik tööpäeva lõpul. Töötage rahulikult ja ettevaatlikult. Kasutaja on vastutav kõigi kolmandatele osapooltele põhjustatud kahjude eest.
 8. Ärge kunagi töötage alkoholi, uimastite või ravimite mõju all.
 9. Veenduge, et toiteallika pinge ja voolutugevus vastavad identifitseerimisplaadil olevatele tingimustele. Me soovime kasutada jääkpinge kaitselülitit (maandusahela lülitit) rakendusvooluga 30 mA või vähem, või maanduse kaitset.
 10. Tugevast nahast töökindad on osa põhivarustusest ja neid tuleb hekitrimmerit kasutades alati kanda. Samuti kandke vastupidavaid libisemisvastase tallaga jalanõusid.
 11. Enne tööleasumist veenduge, et trimmer on heas töökorras ja turvaline. Veenduge, et kaitsmed on korralikult kinnitatud. Hekitrimerit ei tohi kasutada, kui see pole täielikult komplekteeritud.
 12. Enne tööleasumist veenduge, et teil on kindel jalgealune.
 13. Töötades hoidke tööriista kindlalt käes.
 14. Ärge käituge tööriista tarbetult koormamata olekus.
 15. Kui lõiketera satub kontakti aiaga või mõne muu kõva objektiga, lülitage mootor koheselt välja ja eemaldage akukassett. Kontrollige, kas lõiketera on vigastatud, kui jah, parandage leitud vigastused kohe.
 16. Lülitage trimmer enne lõiketera kontrollimist, tõrgete eemaldamist või lõiketerasse kiilunud materjali eemaldamist alati välja ja eemaldage akukassett.
 17. Lülitage trimmer välja ja eemaldage akukassett enne mis tahes hooldustoimingute teostamist.
 18. Kui te liigutate hekitrimmerit ühest kohast teise, ka töö ajal, siis tuleb akukassett alati eemaldada.

Ärge kunagi transportige trimmerit, kui lõiketera töötab. Ärge kunagi võtke käega lõiketerast kinni.

19. Enne trimmeri pikemaks ajaks hoiustamist ja pärast iga kasutust puhastage hekitrimmer ja eriti lõiketera. Õlitage kergelt lõiketera ja pange kate peale. Trimmerit saab kaasasoleva katte abil riputada seinale, mis tagab turvalise ja praktilise hoiustamise.
20. Hoiustage trimmer oma kattes ja kuivas ruumis. Hoidke see lastele kättesaamatus kohas. Ärge kunagi hoiustage trimmerit õues.

HOIDKE JUHEND ALLES.

⚠HOIATUS:

ÄRGE laske mugavusel või toote kasutamisharjumustel (mis on saadud korduva kasutuse jooksul) asendada vankumatut toote ohutuseeskirjade järgimist. VALE KASUTUS või käesoleva kasutusjuhendi ohutusnõuete eiramine võib põhjustada tõsiseid vigastusi.

ENC007-4

TÄHTSAD OHUTUSALASED JUHISED

AKUKASSETI KOHTA

1. Enne akukasseti kasutamist lugege (1) akulaadijal, (2) akul ja (3) seadmel olevad kõik juhised ja hoiatused läbi.
2. Ärge akukassetti lahti monteerige.
3. Kui tööaeg järjest lüheneb, siis lõpetage kasutamine koheselt. Edasise kasutamise tulemuseks võib olla ülekuumenemisoht, võimalikud põletused või isegi plahvatus.
4. Kui elektrolüüti satub silma, siis loputage silma puhta veega ja pöörduge koheselt arsti poole. Selline õnnetus võib põhjustada pimedaksjäämist.
5. Ärge tekitage akukassettis lühist:
 - (1) Ärge puutuge klemme elektrijuhtidega.
 - (2) Ärge hoidke akukassetti tööriistakastis koos metallesemetega, nagu naelad, mündid jne.
 - (3) Ärge tehke akukassetti märjaks ega jätke seda vihma kätte.
Aku lühis võib põhjustada tugevat elektrivoolu, ülekuumenemist, põletusi ning ka seadet tõsiselt kahjustada.
6. Ärge hoidke tööriista ja akukassetti kohtades, kus temperatuur võib tõusta üle 50 ° C.
7. Ärge põletage akukassetti isegi siis, kui see on saanud tõsiselt vigastada või on täiesti kulunud. Akukassett võib tules plahvatada.
8. Olge ettevaatlik ning ärge laske akul maha kukkuda või lööge seda.
9. Ärge kasutage akut, mis on maha kukkunud või kinni kiilunud.

HOIDKE JUHEND ALLES.

Vihjeid aku maksimaalse kasutusaja tagamise kohta

1. Laadige akukassetti enne kui see täiesti tühjaks saab.
Alati, kui märkate, et tööriist töötab väiksema võimsusega, peatage töö ja laadige akut.
2. Ärge kunagi laadige täislaetud akukassetti.
Liigne laadimine lühendab aku kasutusiga.
3. Laadige akukassetti toatemperatuuril 10 ° C - 40 ° C. Laske kuumal akukassetil enne laadimist maha jahtuda.

FUNKTSIONAALNE KIRJELDUS

⚠HOIATUS:

- Kandke alati hoolt selle eest, et tööriist oleks enne reguleerimist ja kontrollimist välja lülitatud ja akukassett eemaldatud.

Akukasseti paigaldamine või eemaldamine

Joon.1

- Enne akukasseti paigaldamist või eemaldamist lülitage tööriist alati välja.
- Akukasseti äravõtmiseks eemaldage see tööriistast vajutusena kasseti mõlemal küljel paiknevatele nuppudele.
- Akukasseti sisestamiseks hoidke seda nii, et akukasseti esikülj sobiks aku paigaldamise avausega, ja libistage see oma kohale. Paigaldage kassett nii kaugele, et see lukustuks klõpsatusega oma kohale. Vastasel korral võib kassett juhuslikult tööriistast välja kukkuda ning põhjustada teile või läheduses viibivatele isikutele vigastusi.
- Ärge kasutage akukasseti paigaldamisel jõudu. Kui kassett ei liigu sisse kergelt, pole see õigesti sisse pandud.

Lüliti funktsioneerimine

Joon.2

⚠HOIATUS:

- Kontrollige alati enne akukasseti tööriista külge paigaldamist, kas lüliti päästik funktsioneerib nõuetekohaselt ja liigub lahtilaskmisel tagasi väljalülitatud asendisse.

Et vältida lüliti päästiku juhuslikku tõmbamist, on tööriist varustatud lukust avamise nupuga.

Tööriista käivitamiseks vajutage lukust avamise nupp alla ja tõmmake lüliti päästikut. Seiskamiseks laske lüliti lahti. Lukust avamise nuppu võib vajutada nii paremale kui ka vasakule poolele.

Märgutuli

Joon.3

Tööriistaga töötamise ajal on võimalik märgutule abil jälgida akukasseti laetuse seis.

Kui tööriist on üle koormatud ja seiskub töötamise ajal,

siis süttib punane tuli.

alltoodud tabelit.

Vt märgutule staatuse ja soovitatavate toimingute kohta

Märgutuli	Olek	Vajalik toiming
Punane märgutuli vilgub	See näitab, et on aeg akukassett välja vahetada, kui akutoide napiks jääb.	Laadige akukassetti esimesel võimalusel
Süttib punane märgutuli. (Märkus 1)	See funktsioon töötab, kui akutoide on peaaegu otsas. Sellisel juhul seiskub tööriist kohe	Laadige akukassetti.
Süttib punane märgutuli. (Märkus 1)	Ülekoormusest tingitud autom. seiskumine	Lülitage tööriist välja.

Märkus 1: Aeg, mille jooksul märgutuli süttib, sõltub töökeskkonna temperatuurist ja akukasseti seisukorrast.

010970

Lõikekõrguse reguleerimine

Joon.4

Muru lõikekõrgust saab muuta 3 erinevale kõrgusele (10 mm, 15 mm, 25 mm), kui muuta vahetushoova asendit. Seadistuse muutmiseks tuleb vahetushooba kallutada alusraami asendisse ning kui vahetushoob on kaldes, liigutada seda mööda tööriista pinda üles- või allapoole, kuni aluse eend sobitub tööriista ühte avasse, ja laske siis lahti.

KOKKUPANEK

△HOIATUS:

- Kandke alati hoolt selle eest, et tööriist oleks enne igasuguseid hooldustöid välja lülitatud ja akukassett eemaldatud.

Terakatte paigaldamine või eemaldamine

△HOIATUS:

- Olge terakatte paigaldamisel või eemaldamisel ettevaatlik, et te ei puutuks vastu lõiketera. Kui puutute vastu lõiketera, võivad tulemuseks olla vigastused.

Joon.5

Joon.6

Libistage terakate mööda tööriista külge, kuni lõiketera on täiesti selle sees varjul, ning lükake seda siis eestpoolt veidi tööriista suunas.

Terakatte eemaldamiseks järgige eelmainitud paigaldamise protseduuri vastupidises järjekorras.

Alusraami paigaldamine või eemaldamine

△HOIATUS:

- Enne alusraami paigaldamist või eemaldamist tuleb kindlasti paigaldada terakate.
- Olge alusraami paigaldamisel või eemaldamisel ettevaatlik, et teie sõrmed ei jääks tööriista ja alusraami vahele kinni.

Joon.7

Tööriist tuleb alusraami eemaldamiseks keerata kummuli ja eemaldada raam soonest, haarates selle põhjast kinni.

Joon.8

Alusraami paigaldamiseks tuleb alusraami eend sobitada muru lõikekõrguse muutmiseks mõeldud vahetushoova augu lähedusse. Kui alusraam on sedasi paika pandud, tõmmake alusraami alumist osa ning sobitage alusraami teine osa tööriista soonde.

Murulõikuri terade paigaldamine või eemaldamine

△HOIATUS:

- Enne lõiketerade paigaldamist või eemaldamist kandke alati hoolt selle eest, et tööriist oleks välja lülitatud ja akukassett eemaldatud. Kui tööriista akukassett jääb välja lülitamata ja eemaldamata, võib selle juhuslik käivitumine põhjustada tõsiseid vigastusi.
- Lõiketera paigaldamisel kandke alati kindaid ja ärge eemaldage lõikuri katet, et käed ja nägu ei satuks otsesesse kontakti lõiketeraga. Vastasel korral võivad tagajärjeks olla kehavigastused.

MÄRKUS:

- Ärge pühkige õli mehhanismist ja väntvõlliit. Vastasel korral võite põhjustada tööriista vigastusi.

- Lõikuri eemaldamise või paigaldamise täpsete juhiste kohta vaadake tagavara lõiketera pakendi tagaküljelt.

Joon.9

Eemaldage alusraam ja asetage tööriist kummuli.

⚠HOIATUS:

- Enne, kui asetate tööriista kummuli, eemaldage kindlasti alusraam.

Joon.10

Lõiketera eemaldamiseks tuleb vajutada lukustushoovale ja kui see on alla vajutatud, keerake aluskatet vastupäeva, kuni aluskatte sümbol ⚙ on ühel joonel sümبولiga △ lukustushooval.

Joon.11

Võtke aluskate, lõiketera ja vänt üksteise järel tööriistast välja.

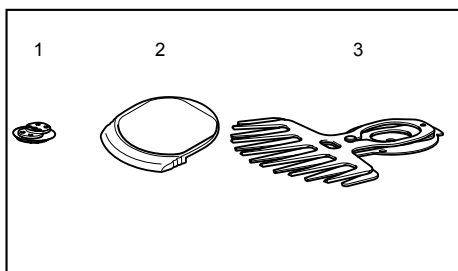

1. Väntvõll
2. Aluskate
3. Lõiketerad

010895

Murulõikuri tera paigaldamiseks tuleb vänt, aluskate ja uus muru lõiketera valmis panna.

Joon.12

Eemaldage vanalt lõiketeralt lati kate ja asetage see uuele, et seda oleks paigaldamise ajal lihtne käsitseda.

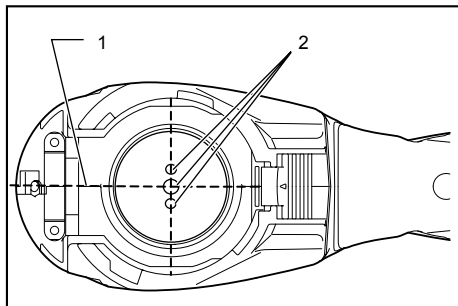

1. Põhiline joendusjoon seadme korpusel
2. Nõelad

010897

Reguleerige kolme tihvti positsiooni nii, et need tihvtid oleksid tööriista korpusel asuva põhilise joendusjoone suhtes täisnurga all ühel joonel.

Joon.13

Reguleerige vänta, et selle süvistatud osa oleks „näoga“ ülespoole tihvtide suunas. Nüüd lisage vända lähedusse väike kogus määreret, kasutades seda määreret, mis on kaasas lisatarvikutena saadud lõiketeradega või seda, mida leidub käigukasti sees.

Joon.14

Asetage alumise lõiketera ovaalne auk ülemisele. Liigutage lõiketerasid nii, et lõiketerade alusplaadis olev auk asuks kattuvate ovaalsete avade suhtes kesksel positsioonil.

Joon.15

Keerake lõiketerad tagurpidi ja paigaldage nii, et tööriista tihvtid sobivad lõiketerade aukudesse. Veenduge, et lõiketerad oleksid korralikult kinnitatud võimalikult kaugemale vastu alusplaati.

Joon.16

Paigaldage aluskate nii, et sümbol ⚙ aluskattel oleks ühel joonel sümبولiga △ lukustushooval.

Joon.17

Vajutage aluskate alla ja pöörake aluskatet päripäeva, vajutades seda samal ajal alla, kuni sildil olev sümbol ⚙ on ühel joonel sümبولiga △ lukustushooval (aluskate on täielikult lukustatud).

Joon.18

Samal ajal veenduge, et lukustushoob mahub aluskatte soonde.

Eemaldage lati kate, lülitage tööriist sisse ja kontrollige, et lõiketera töötab korralikult.

MÄRKUS:

- Kui lõiketera ei liigu korralikult, siis on lõiketera ja väntvõll halvasti kokku sobitunud (halvasti kokku pandud?). Korra kogu protseduuri algusest peale.

TÖÖRIISTA KASUTAMINE

⚠HOIATUS:

- Hoidke käed teradest eemal.

⚠HOIATUS:

- Määrige latti enne ja kord tunnis kasutamise ajal kas masinaõli või samasega.
- Vältige tööriista kasutamist kõrvetava päikeselõõsa käes nii palju kui võimalik. Pidage tööriista kasutamisel silmas oma füüsilist seisundit.

Joon.19

Lülitage tööriist sisse pärast lõikekõrguse reguleerimist ja hoidke seda nii, et tööriista tald toetub maha. Seejärel lükake tööriist õrnalt ettepoole lõigatavasse kohta.

Joon.20

Kõnniteeserva, heki või puude ümbert lõigates juhtige tööriista piki neid. Olge ettevaatlik, et vältida terade puutumist nende vastu.

Joon.21

Kui lõikate väikese puu võrseid või lehti, eemaldage tööriistalt alusraam ja lõigake vähehaaval.

Suured oksad tuleb hekikäridega lõigata sobiva pikkusega enne, kui kasutate seda tööriista.

⚠HOIATUS:

- Oksaraagude ja lehestiku kärpimisel ärge haarake korruga liiga palju. Liikuge edasi tasapisi. Samuti ärge üritage lõigata jämedaid oksa.
- Ärge laske lõiketeradel puutuda töö käigus vastu maad. See nüristab teri, halvendades lõikekvaliteeti.
- Ärge trimmige märga muru ega väikeste puude lehti

HOOLDUS

⚠HOIATUS:

- Kandke alati enne kontroll- või hooldustoimingute teostamist hoolt selle eest, et tööriist oleks välja lülitatud ja akukassett korpuse küljest eemaldatud.

Tööriista puhastamine

Puhastage tööriist tolmust kuiva või niiske seebise lapiga.

⚠HOIATUS:

- Ärge kunagi kasutage bensiini, vedeldit, alkoholi ega midagi muud sarnast. Selle tulemuseks võib olla luitumine, deformatsioon või pragunemine.

Lõiketera hooldamine

Joon.22

Joon.23

Pärast tööd eemaldage traatharjaga lati mõlemalt poolt tolm, pühkige see lapiga ära ning määrige seejärel madala viskoossusega õliga nagu masinaõliga jne. ja pihusti-tüüpi määrdeõliga.

⚠HOIATUS:

- Ärge peske latti vees. Vastasel korral võib tööriist roostetada või viga saada.
- Mustus ja korrosioon põhjustavad terade ülemäärast hõõrdumist ning lühendavad tööaega aku laadimiskorra kohta.

Pärast kasutamist

- Tööriista välispinna puhastamiseks niisutage pehme lapp seebiveega ja pühkige tööriista õrnalt. Ärge kasutage kunagi vedeldit ega bensiini.
- Ärge hoidke tööriista kohas, kus hoitakse lenduvaid aineid.

Toote OHUTUSE ja TÖÖKINDLUSE tagamiseks tuleb vajalikud remonttööd, muud hooldus- ja reguleerimistööd lasta teha Makita volitatud teeninduskeskustes. Alati tuleb kasutada Makita varuosi.

TARVIKUD

⚠HOIATUS:

- Neid tarvikuid ja lisaseadiseid on soovitatav kasutada koos Makita tööriistaga, mille kasutamist selles kasutusjuhendis kirjeldatakse. Muude tarvikute ja lisaseadiste kasutamisega kaasneb vigastada saamise oht. Kasutage tarvikuid ja lisaseadiseid ainult otstarvetel, milleks need on ette nähtud.

Saate vajadusel kohalikust Makita teeninduskeskusest liseteavet nende tarvikute kohta.

- Murulõikuri tera montaaž
- Murulõikuri terakate
- Alusraam
- Akukassett BL1013
- Akulaadija DC10WA
- Kinnitav pikk käepide

Kasutamiseks juhtmeta hekitrimmeril

Seda tööriista saab kasutada hekitrimmerina, kui kasutada hekilõikuri tera (lisatarvik) ja 2-suunalist suunamuutmise komplekti (lisatarvik).

Selleks, et kasutada seda tööriista hekitrimmerina, tuleb murulõikuri terad asendada hekilõikuri teradega.

Vt lähemalt murulõikuri terade eemaldamise kohta eelnimetatud osa pealkirjaga „Murulõikuri terade paigaldamine või eemaldamine“. Vt lähemalt hekilõikuri terade kohta allolevast osast pealkirjaga „Hekilõikuri terade paigaldamine või eemaldamine“.

- Hekilõikuri tera montaaž (hekitrimmerile)
- 2-suunaline suunamuutmise komplekt koosneb kahest tarvikust
- Hekilõikuri terakate (hekitrimmerile)
- Hoiuümbris (tera alumisele osale)

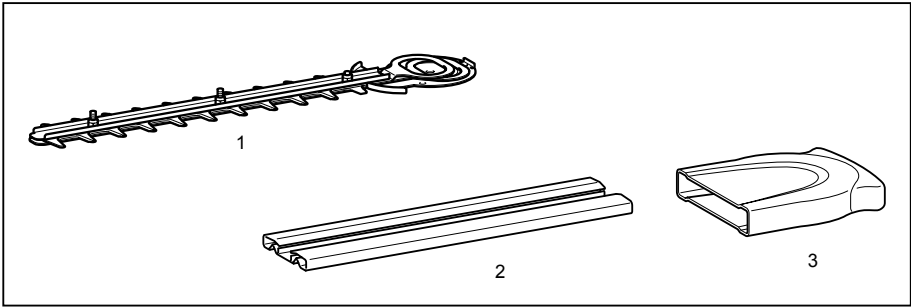

1. Hekilõikuri tera
2. Hekilõikuri terakate
3. Hoiuümbris

011044

- Heki trimmimisel kasutatav laastukoguja (hekitrimmerile)

Hekilõikuri terade paigaldamine või eemaldamine

⚠ HOIATUS:

- Enne lõiketerade paigaldamist või eemaldamist kandke alati hoolt selle eest, et tööriist oleks välja lülitatud ja akukassett eemaldatud.
- Lõiketerade paigaldamisel kandke alati kindaid ja ärge eemaldage lõikuri katet, et käd ja nägu ei satuks otsesesse kontakti lõiketeraga. Vastasel korral võivad tagajärjeks olla kehavigastused.

MÄRKUS:

- Ärge pühkige õli mehhanismist ja väntvõlliit. Vastasel korral võite põhjustada tööriista vigastusi.
- Lõikuri eemaldamise või paigaldamise täpsete juhiste kohta vaadake tagavara lõiketera pakendi tagaküljelt.

Hekilõikuri terade paigaldamine

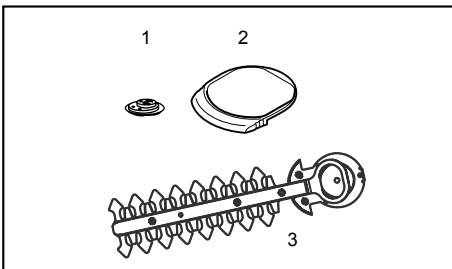

1. Väntvõll
2. Aluskate
3. Lõiketerad

010904

Pange valmis vänt, aluskate ja uued lõiketerad.

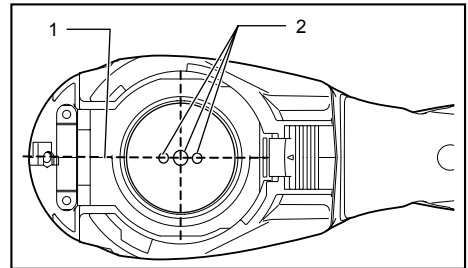

1. Põhiline joondusjoon seadme korpusel
2. Nõelad

010905

Reguleerige kolme tihvti asendit nii, et need kolm tihvti oleksid ühel joonel tööriista korpusel oleva põhilise joondusjoonega.

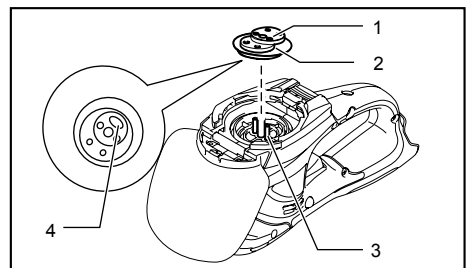

1. Väntvõll
2. Määriige.
3. Nõelad
4. Vända süvistatud osa

010906

Reguleerige vänta, et selle süvistatud osa oleks „näoga“ allapoole tihvtide suunas. Nüüd lisage vända lähedusse väike kogus määret, kasutades seda määret, mis on kaasas lisatarvikutena saadud lõiketeradega või seda, mida leidub käigukasti sees.

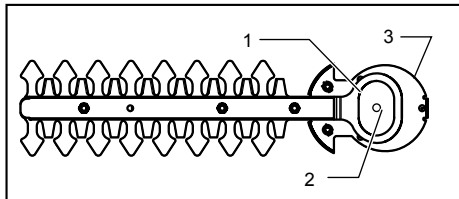

1. Kattuvad ovaalsed augud
2. Auk lõiketerade alusplaadis
3. Alusplaat

010907

Asetage alumise lõiketera ovaalne auk ülemisele. Liigutage lõiketerasid nii, et lõiketerade alusplaadis olev auk asuks kattuvate ovaalsete avade suhtes kesksel positsioonil.

Joon.24

Eemaldage vanalt lõiketeralt lati kate ja asetage see uuele, et seda oleks paigaldamise ajal lihtne käsitseda.

Joon.25

Keerake lõiketerad tagurpidi ja paigaldage nii, et tööriista tihvt sobiks lõiketera auku. Asetage lõiketerade alusplaadi painutatud osa nii, et see mahuks tööriista korpuses olevasse soonde. Seejärel veenduge, et lõiketerade alusplaat oleks paigas.

Joon.26

Keerake kaks kruvi mündi vms-ga kõvasti kinni.

Joon.27

Paigaldage aluskate nii, et sümbol ♠ aluskattel oleks ühel joonel sümboliga Δ lukustushooval.

Joon.28

Vajutage aluskate alla ja pöörake aluskatet päripäeva, vajutades seda samal ajal alla, kuni sildil olev sümbol ♠ on ühel joonel sümboliga Δ lukustushooval (aluskate on täielikult lukustatud).

Joon.29

Samal ajal veenduge, et lukustushoob mahub aluskatte soonde.

Δ HOIATUS:

- Tööriista, millele ei ole paigaldatud aluskatet, ei tohi mitte kunagi kasutada.

Eemaldage lati kate, lülitage töörist sisse ja kontrollige, et lõiketera töötab korralikult.

MÄRKUS:

- Kui lõiketera ei liigu korralikult, siis on lõiketera ja väntvõll halvasti kokku sobitunud (halvasti kokku pandud?). Korrake kogu protseduuri algusest peale.

Hekilõikuri terade eemaldamine

Joon.30

Δ HOIATUS:

- Paigaldage terakate enne lõiketerade eemaldamist või paigaldamist.

Keerake tööriist ümber.

Joon.31

Lõiketerade eemaldamiseks tuleb vajutada lukustushoovale ja kui see on alla vajutatud, keerake aluskatet vastupäeva, kuni aluskatte sümbol ♠ on ühel joonel sümboliga Δ lukustushooval.

Joon.32

Võtke tööriista aluskate ära.

Joon.33

Avage mündiga vms-ga kaks kruvi ja eemaldage lõiketerad.

MÄRKUS:

- Ärge eemaldage kruvisid. Lõiketerasid saab eemaldada ilma selleks lahtikeeratud kruvisid eemaldamata.

Joon.34

Eemaldage vänt lõiketeradelt.

MÄRKUS:

- Vänt võib jääda tööriista külge.

Joon.35

MÄRKUS:

- 2-suunalisel kasutamisel tuleb eemaldatud murulõikuri terad panna edaspidiseks kasutamiseks tera hoiuümbriksesse tallele.

TÖÖRIISTA KASUTAMINE

Tutvuge enne kasutamist oluliste ohutusjuhistega.

Δ HOIATUS:

- Olge pügamisel ettevaatlik, et trimmer ei satuks kontakti traataia või mõne muu kõva asjaga. Latt võib murduda ja põhjustada tõsiseid kehavigastusi.
- Samuti olge hoolas, et lõiketera ei puutuks vastu maad.
- Hekitrimmeriga kuskile upitamine, eriti redelilt, on väga ohtlik. Ärge töötage kõikuval või ebakindlal asusel.

Joon.36

Ärge püüdke selle trimmeriga lõigata jämedamaid oksid kui 10 mm. Need tuleks enne hekikäärdega pügamistasemeni lõigata.

Δ HOIATUS:

- Ärge lõigake maha surnud puid ega samaseid kõvasid asju. Vastasel korral võite tööriista vigastada.
- Muru ega umbrohtu ei tohi lõigata hekilõikuri teraga. Lõiketera võib takerduda muru või umbrohu sisse.

Joon.37

Hoidke trimmerit ühe käega, avage lukust avamise nupp sellele vajutades, tõmmake lüliti päästikut ja liigutage seda siis enda ees.

Joon.38

Põhivõttena kallutage tera pügamissuunas ja liigutage seda rahulikult ja aeglaselt kiirusel 1 meetri 3 - 4 sekundi jooksul.

Joon.39

Et pügada heki ülemine osa ühtlaselt, võib abistamiseks pügamiskõrgusele kinnitada nõõri ja mööda seda lõigata.

Joon.40

Laastukoguja (tarvik) paigaldamine tööriistale sirgjoonelisel pügamisel väldib äralõigatud lehtede eemalepaiskumist.

Joon.41

Alt üles liikumine aitab heki külge sirgelt lõigata.

Joon.42

Hea ja ilusa tulemuse saamiseks pügage pukspuud ja rododendronit alt üles.

Laastukoguja (tarvik) paigaldamine ja eemaldamine

⚠HOIATUS:

- Enne laastukoguja paigaldamist või eemaldamist kandke alati hoolt selle eest, et tööriist oleks välja lülitatud ja akukassett eemaldatud.

MÄRKUS:

- Laastukoguja paigaldamisel kandke alati kindaid ja kandke hoolt, et käed ja nägu ei satuks otsesesse kontakti lõiketeraga. Vastasel korral võivad tagajärjeks olla kehavigastused.
- Laastukoguja vahetamisel tuleb alati olla hoolas, et ei tekiks kontakti lõiketeradega.
- Laastukoguja kogub lenduvaid äralõigatud lehti ja leevendab lehtede koristamist. Selle võib paigaldada tööriista ükskõik kummale küljele.

Joon.43

Pange laastukoguja lõiketeradele nii, et lõiketerade mutrid läheksid laastukoguja salkudesse, ja kinnitage see kahe fiksaatormutriga.

Laastukoguja eemaldamiseks tuleb avada ja eemaldada kaks fiksaatormutrit ja see siis välja võtta.

Hoidmine

Joon.44

Tööriista all oleva konksuavaga on mugav riputada tööriista seinale naela või kruvi otsa.

Asetage latti kate lõiketerale nii, et lõiketera ei paista välja. Hoiustage tööriist lastele kättesaamatus kohas.

Hoiustage tööriista kohas, kus see ei saa märjaks.

РУССКИЙ ЯЗЫК (Исходная инструкция)

Объяснения общего плана

1-1. Блок аккумулятора	12-2. Лезвия	31-1. Нижняя крышка
1-2. Кнопка	13-1. Углубление в кривошипе	31-2. Стопорный рычаг
2-1. Кнопка разблокирования	13-2. Штифты	31-3. Нажмите
2-2. Курковый выключатель	13-3. Рукоятка	31-4. Повернуть
3-1. Индикаторная лампа	13-4. Нанести смазку	32-1. Нижняя крышка
4-1. Рычаг изменения	14-1. Плита основания	33-1. Винты
4-2. Выступ на основании	14-2. Отверстие в опорной плите лезвий	34-1. Рукоятка
4-3. Основание	14-3. Перекрывающиеся овальные отверстия	34-2. Лезвия
5-1. Лезвия	16-1. Нижняя крышка	35-1. Крышка лезвия для подрезки травы
5-2. Основание	16-2. Стопорный рычаг	35-2. Лезвие для подрезки травы
5-3. Кожух дезвия	18-1. Паз в нижней крышке	35-3. Чехол
7-1. Паз	18-2. Стопорный рычаг	38-1. Направление тримминга
7-2. Основание	22-1. Щетка	38-2. Наклоните лезвия
8-1. Рычаг изменения	23-1. Машинное масло	38-3. Поверхность изгороди
8-2. Выступ на основании	24-1. Кожух дезвия	39-1. Шпагат
8-3. Основание	25-1. Изогнутая часть опорной плиты лезвий	43-1. Зажимные гайки
9-1. Кожух дезвия	26-1. Винты	43-2. Мусоропровод
10-1. Нижняя крышка	27-1. Стопорный рычаг	43-3. Винты на лезвиях
10-2. Стопорный рычаг	27-2. Нижняя крышка	43-4. Перед установкой мусоросборника обязательно устанавливайте крышку диска
10-3. Нажмите	29-1. Паз в нижней крышке	44-1. Отверстие для подвески
10-4. Повернуть	29-2. Стопорный рычаг	
11-1. Нижняя крышка	30-1. Кожух дезвия	
11-2. Лезвие		
11-3. Рукоятка		
12-1. Кожух дезвия		

ТЕХНИЧЕСКИЕ ХАРАКТЕРИСТИКИ

Модель	UM164D
Эффективная ширина реза	160 мм
Ударов в минуту (мин ⁻¹)	1 250
Размеры (Д x Ш x В)	292 мм x 178 мм x 130 мм
Вес нетто	1,1 кг
Номинальное напряжение	10,8 В пост. Тока

- Благодаря нашей постоянно действующей программе исследований и разработок, указанные здесь технические характеристики могут быть изменены без предварительного уведомления.
- Технические характеристики могут различаться в зависимости от страны.
- Масса в соответствии с процедурой ЕРТА 01/2003

Символы

Ниже приведены символы, используемые для электроинструмента. Перед использованием убедитесь, что вы понимаете их значение.



- Обратите особое внимание.



- Прочитайте руководство по эксплуатации.



- Опасность! Возможен разлет твердых предметов.



- Не допускайте посторонних к месту работ.

END010-1



- Инструмент продолжает работу после выключения электромотора.
- Беречь от влаги.



- Только для стран ЕС
Не выбрасывайте данное электрооборудование вместе с бытовыми отходами!
В рамках соблюдения Европейской Директивы 2002/96/ЕС по утилизации электрического и электронного оборудования, а также 2006/66/ЕС по батареям и аккумуляторам и их утилизации, и применения этих

директив в соответствии с национальным законодательством, электрооборудование и аккумуляторы в конце срока своей службы должны утилизироваться отдельно и передаваться для утилизации на перерабатывающее предприятие, соответствующее применяемым правилам охраны окружающей среды.

ENE015-1

Назначение

Данный инструмент предназначен для обрезки краев газонов или кустарника.

ENG104-2

Шум

Типичный уровень взвешенного звукового давления (A), измеренный в соответствии с IEC60335:

Уровень звукового давления (L_{pA}): 75,9 дБ (A)

Погрешность (K): 2,5 дБ(A)

Уровень шума при выполнении работ может превышать 80 дБ (A).

Используйте средства защиты слуха.

ENG244-1

Вибрация

Значение распространения вибрации определено в соответствии с IEC60335:

Распространение вибрации (a_{rh}): не более 2,5 m/c^2

Погрешность (K): 1,5 m/c^2

ENG901-1

- Заявленное значение распространения вибрации измерено в соответствии со стандартной методикой испытаний и может быть использовано для сравнения инструментов.
- Заявленное значение распространения вибрации можно также использовать для предварительных оценок воздействия.

⚠ ПРЕДУПРЕЖДЕНИ:

- Распространение вибрации во время фактического использования электроинструмента может отличаться от заявленного значения в зависимости способа применения инструмента.
- Обязательно определите меры безопасности для защиты оператора, основанные на оценке воздействия в реальных условиях использования (с учетом всех этапов рабочего цикла, таких как выключение инструмента, работа без нагрузки и включение).

Только для европейских стран

Декларация о соответствии ЕС

Makita Corporation, являясь ответственным производителем, заявляет, что следующие устройства Makita:

Обозначение устройства:
Аккумуляторные ножницы для травы

Модель/Тип: UM164D

являются серийной продукцией и

Соответствует следующим директивам ЕС:

2006/42/EC

И изготовлены в соответствии со следующими стандартами или нормативными документами:

IEC60335, EN60745

Техническая документация хранится у официального представителя в Европе:

Makita International Europe Ltd,

Michigan, Drive, Tongwell,

Milton Keynes, MK15 8JD, England

27 августа 2009



000230

Tomoyasu Kato (Томояшу Като)

Директор

Makita Corporation

3-11-8, Sumiyoshi-cho,

Anjo, Aichi, JAPAN

GEA010-1

Общие рекомендации по технике безопасности для электроинструментов

⚠ ПРЕДУПРЕЖДЕНИЕ Ознакомьтесь со всеми инструкциями и рекомендациями по технике безопасности. Невыполнение инструкций и рекомендаций может привести к поражению электротоком, пожару и/или тяжелым травмам.

Сохраните брошюру с инструкциями и рекомендациями для дальнейшего использования.

GEB070-1

ИНСТРУКЦИИ ПО ТЕХНИКЕ БЕЗОПАСНОСТИ

⚠ ПРЕДОСТЕРЕЖЕНИЕ! **ВАЖНО!**
ВНИМАТЕЛЬНО ОЗНАКОМЬТЕСЬ со всеми инструкциями и рекомендациями по технике безопасности ДО НАЧАЛА РАБОТЫ. Невыполнение инструкций и рекомендаций может привести к поражению электротоком, пожару и/или тяжелым травмам.

Сохраните брошюру с инструкциями и рекомендациями для дальнейшего использования.

Общие указания

1. Чтобы обеспечить правильную эксплуатацию, пользователь должен прочитать данное руководство для ознакомления с правилами обращения с оборудованием. Недостаточно информированные пользователи подвергают опасности себя и окружающих.
2. Не разрешайте пользоваться оборудованием людям, не ознакомившимся с данным руководством, людям (включая детей) с ограниченными физическими, сенсорными или умственными возможностями, либо не имеющими соответствующего опыта или знаний для работы с этим оборудованием. В местном законодательстве могут существовать возрастные ограничения для операторов.
3. Используйте оборудование с максимальной осторожностью и вниманием.
4. Используйте оборудование только в том случае, если находитесь в хорошей физической форме. Выполняйте все работы спокойно и тщательно. Руководствуйтесь здравым смыслом; помните, что оператор/пользователь несет ответственность за происшествия и опасные ситуации с другими людьми или их собственностью.
5. Запрещается эксплуатировать устройство, если поблизости находятся люди (в особенности дети) или животные.
6. Запрещается использовать оборудование в состоянии алкогольного/наркотического опьянения, при усталости или болезни.
7. В случае возникновения проблем с оборудованием или его ненадлежащей работы немедленно выключите электродвигатель.
8. На время перерыва в работе или оставляя устройство без присмотра выключите его и извлеките аккумулятор, затем положите его в безопасное место, чтобы предотвратить опасность травмирования окружающих или повреждения оборудования.
9. Не прилагайте больших усилий к оборудованию. Работа будет выполнена лучше и безопаснее с расчетной скоростью инструмента.
10. Не тянитесь к удаленным предметам. Всегда сохраняйте устойчивое положение ног и равновесие.

Индивидуальные средства защиты

1. Одевайтесь соответствующим образом. Рабочая одежда должна быть функциональной и соответствующей выполняемым работам, т.е. должна быть в меру облегчающей. Не надевайте ювелирные украшения или одежду, которая может зацепиться за предметы. Если у вас длинные волосы, убирайте их под соответствующий головной убор.
2. При эксплуатации устройства обязательно носите средства защиты глаз и прочную обувь.

Электробезопасность

1. Избегайте опасных сред. Не используйте оборудование в местах с повышенной влажностью и под дождем. Попавшая в оборудование вода повышает опасность поражения электрическим током.
2. Заряжайте аккумулятор только зарядным устройством, указанным изготовителем. Зарядное устройство, подходящее для одного типа аккумуляторов, может привести к пожару при его использовании с другим аккумуляторным блоком.
3. Используйте электроинструмент только с указанными аккумуляторными блоками. Использование других аккумуляторных блоков может привести к травме или пожару.
4. Когда аккумуляторный блок не используется, храните его отдельно от металлических предметов, таких как скрепки, монеты, ключи, гвозди, шурупы или другие небольшие металлические предметы, которые могут привести к закорачиванию контактов аккумуляторного блока между собой. Короткое замыкание между контактами аккумуляторного блока может привести к ожогам или пожару.
5. При неправильном обращении из аккумуляторного блока может потечь жидкость. Избегайте контакта с ней. В случае контакта с кожей промойте место контакта обильным количеством воды. В случае попадания в глаза, обратитесь к врачу. Жидкость из аккумуляторного блока может вызвать раздражение или ожоги.
6. Не бросайте аккумуляторные блоки в огонь. Они могут взорваться. Уточните местные правила утилизации аккумуляторов.
7. Не вскрывайте и не разбивайте аккумуляторы. Содержащийся в них электролит очень едкий, вы можете повредить глаза или кожу. При проглатывании может быть ядовит.

Включение оборудования

1. Убедитесь, что поблизости от места работы нет детей и других лиц, а также животных. В противном случае выключите оборудование.
2. Перед началом работы обязательно проверяйте безопасность оборудования.

- Проверьте безопасность режущего узла и ограждения, легкость нажатия и правильность работы куркового выключателя/рычага. Убедитесь, что рукоятки чистые и сухие, и проверьте функционирование кнопки пуска/останова.
3. Перед дальнейшим использованием оборудование осмотрите его на предмет поврежденных деталей. Ограждение или другие поврежденные детали должны быть тщательно осмотрены, чтобы убедиться, что инструмент будет работать нормально и выполнять функции, для которых он предназначен. Убедитесь в соосности движущихся узлов, свободном ходе движущихся деталей, отсутствии поломок деталей, надежности крепления и отсутствии других дефектов, которые могут повлиять на работу электроинструмента. Поврежденное ограждение или другая деталь должны быть соответствующим образом отремонтированы или заменены авторизованным сервисным центром, если в руководстве по эксплуатации не указано иное.
 4. Включайте электродвигатель только если руки и ноги находятся на безопасном расстоянии от режущего узла.
 5. Перед пуском двигателя убедитесь, что режущий узел ничего не касается.

Способ эксплуатации

1. Используйте оборудование только при хорошем освещении и достаточной видимости. В зимнее время помните о скользких или мокрых поверхностях, наличии льда и снега (риск поскользывания). Обязательно проверяйте надежность опоры под ногами.
2. Соблюдайте меры безопасности, чтобы не травмировать ноги и руки режущим узлом.
3. Запрещается работать инструментом, стоя на лестнице.
4. Запрещается влезать на деревья для выполнения обрезки.
5. Запрещается работать на неустойчивых поверхностях.
6. Удаляйте из рабочей зоны песок, камни, гвозди и пр. Посторонние предметы могут повредить режущий узел и вызвать сильную отдачу инструмента.
7. В случае удара режущего инструмента о камень или другой твердый предмет немедленно выключите электродвигатель и осмотрите режущий узел.
8. Осматривайте режущий узел на предмет повреждений через непродолжительные отрезки времени (постукивание свидетельствует о наличии микротрещин).

9. Перед тем как приступить к обрезке, необходимо дождаться, пока инструмент наберет полную скорость.
10. Режущий узел должен быть оснащен соответствующим защитным кожухом. Запрещается включать оборудование с поврежденным или отсутствующим ограждением!
11. Все защитные приспособления и ограждения, входящие в комплект поставки оборудования, должны использоваться при эксплуатации.
12. Обязательно извлекайте аккумуляторный блок в следующих случаях:
 - оставляя оборудование без присмотра;
 - перед устранением засора;
 - перед проверкой, очисткой или обслуживанием;
 - после удара о посторонний предмет;
 - при появлении ненормальной вибрации.
13. Следите за тем, чтобы вентиляционные отверстия не были засорены.

Режущие инструменты

1. Используйте только те режущие инструменты, которые соответствуют характеру выполняемой работы.

Инструкции по уходу

1. Перед началом работы необходимо проверять состояние устройства, в частности, защитных приспособлений режущего узла.
2. Выключите электродвигатель и извлеките аккумуляторный блок, прежде чем приступить к обслуживанию, замене режущего блока или чистке оборудования/режущего блока.
3. Проверьте затяжку креплений и целостность деталей (отсутствие трещин) в режущем приспособлении.
4. Следуйте инструкциям по смазке и замене принадлежностей.
5. Если оборудование не используется, оно должен храниться в сухом, высоко расположенном или запечатом месте, недоступном для детей. Перед длительным хранением очистите и проведите обслуживание оборудования.
6. Используйте только рекомендованные производителем запасные части и принадлежности.
7. Регулярно осматривайте и обслуживайте оборудование, особенно перед началом и после окончания использования. Ремонт оборудования должен выполняться только в авторизованных сервисных центрах.
8. Ручки инструмента всегда должны быть сухими и чистыми и не должны быть испачканы маслом или смазкой.

СОХРАНИТЕ ДЛЯ ИСПОЛЬЗОВАНИЯ В ДАЛЬНЕЙШЕМ

⚠ ПРЕДУПРЕЖДЕНИ:

НЕ ДОПУСКАЙТЕ, чтобы удобство или опыт эксплуатации данного устройства (полученный от многократного использования) доминировали над строгим соблюдением правил техники безопасности при обращении с этим устройством. НЕПРАВИЛЬНОЕ ИСПОЛЬЗОВАНИЕ инструмента или несоблюдение правил техники безопасности, указанных в данном руководстве, может привести к тяжелой травме.

ГЕВ062-2

ПРАВИЛА ТЕХНИКИ БЕЗОПАСНОСТИ ПРИ ЭКСПЛУАТАЦИИ АККУМУЛЯТОРНОГО ИНСТРУМЕНТА ДЛЯ ПОДРЕЗКИ ЖИВОЙ ИЗГОРОДИ

1. Держите электроинструмент только за специально предназначенные изолированные поверхности, так как при выполнении работ существует риск контакта ножа со скрытой электропроводкой. Контакт с проводом под напряжением приведет к тому, что металлические детали ножа также будут под напряжением, что приведет к поражению оператора электрическим током.
2. Не приближайтесь к режущему ножу. Не удаляйте срезанные ветки и не придерживайте ветки, которые собираетесь срезать, если ножи движутся. Удаляя застрявшие обрезки, убедитесь, что инструмент выключен. Секундная невнимательность при работе с инструментом может привести к тяжелой травме.
3. Когда лезвия остановились, инструмент можно переносить за ручку. На время транспортировки или хранения обязательно надевайте чехол на режущий блок. При правильном обращении с инструментом снижается вероятность получения травм от режущих лезвий.
4. Не пользуйтесь инструментом во время дождя и в условиях высокой влажности. Электромотор не защищен от влаги.
5. Если вы используете инструмент впервые, необходимо, чтобы опытный специалист показал приемы работы с ним.
6. Инструментом для обрезки не должны пользоваться дети или лица, не достигшие 18-летнего возраста. Лица старше 16 лет могут не подпадать под действие этого ограничения в случае, если они проходят обучение под надзором специалиста.
7. Используйте инструмент для обрезки только в том случае, если находитесь в хорошей физической форме. Если вы устали, ваше внимание будет ослаблено. Особую осторожность соблюдайте в конце рабочего дня. Выполняйте все работы спокойно и тщательно. Пользователь несет ответственность за ущерб, причиненный третьим лицам.
8. Не используйте инструмент, если находитесь под воздействием алкоголя, наркотиков или лекарственных средств.
9. Убедитесь, что напряжение и частота источника питания соответствуют спецификациям на паспортной табличке. Рекомендуется использовать выключатель остаточных токов с током срабатывания 30 мА или менее, либо устройство защиты от утечки тока на землю.
10. Неотъемлемой принадлежностью инструмента для обрезки являются перчатки из толстой кожи. Во время работы обязательно надевайте их. Кроме того, обязательно обувайте прочную обувь с противоскользящими подметками.
11. Перед началом работы убедитесь, что инструмент находится в исправном состоянии. Должны быть установлены соответствующие защитные ограждения. Инструмент для обрезки можно использовать только в полностью собранном виде.
12. Перед началом работы займите устойчивое положение.
13. Во время работы крепко удерживайте инструмент.
14. Без необходимости не эксплуатируйте инструмент без нагрузки.
15. Немедленно выключите электромотор и извлеките аккумуляторный блок, если инструмент заденет ограду или другой твердый предмет. Проверьте режущий блок на предмет повреждений, если они имеются – незамедлительно устраните.
16. Перед проверкой режущего блока, устранением неисправностей или удалением застрявшего в инструменте материала обязательно выключайте инструмент и извлекайте аккумуляторный блок.
17. Перед выполнением технического обслуживания выключите инструмент и извлеките аккумуляторный блок.
18. Переноса инструмент в другое место (в том числе во время работы), обязательно извлекайте аккумуляторный блок. Запрещается переносить или перевозить инструмент с

движущимися лезвиями. Запрещается братьяся руками за режущий блок.

19. После использования инструмента, а также перед длительным хранением очищайте его, особенно режущий блок. Слегка смажьте режущий блок и наденьте чехол. Чехол, поставляемый в комплекте с инструментом, можно вешать на стену. Это безопасный и удобный способ хранения инструмента.
20. Храните инструмент в чехле в сухом помещении. Берегите от детей. Запрещается хранить инструмент вне помещения.

СОХРАНИТЕ ДАННЫЕ ИНСТРУКЦИИ.

⚠️ ПРЕДУПРЕЖДЕНИ:

НЕ ДОПУСКАЙТЕ, чтобы удобство или опыт эксплуатации данного устройства (полученный от многократного использования) доминировали над строгим соблюдением правил техники безопасности при обращении с этим устройством. **НЕПРАВИЛЬНОЕ ИСПОЛЬЗОВАНИЕ** инструмента или несоблюдение правил техники безопасности, указанных в данном руководстве, может привести к тяжелой травме.

ENC007-4

ВАЖНЫЕ ИНСТРУКЦИИ ПО ТЕХНИКЕ БЕЗОПАСНОСТИ ДЛЯ АККУМУЛЯТОРНОГО БЛОКА

1. Перед использованием аккумуляторного блока прочитайте все инструкции и предупреждающие надписи на (1) зарядном устройстве, (2) аккумуляторном блоке и (3) инструменте, работающем от аккумуляторного блока.
2. Не разбирайте аккумуляторный блок.
3. Если время работы аккумуляторного блока значительно сократилось, немедленно прекратите работу. В противном случае, может возникнуть перегрев блока, что приведет к ожогам и даже к взрыву.
4. В случае попадания электролита в глаза, промойте их обильным количеством чистой воды и немедленно обратитесь к врачу. Это может привести к потере зрения.
5. Не замыкайте контакты аккумуляторного блока между собой:
 - (1) Не прикасайтесь к контактам какими-либо токопроводящими предметами.
 - (2) Избегайте хранить аккумуляторный блок в контейнере вместе с другими металлическими предметами, такими

как гвозди, монеты и т. п.

- (3) **Не допускайте попадания на аккумуляторный блок воды или дождя. Замыкание контактов аккумуляторного блока между собой может привести к возникновению большого тока, перегреву, возможным ожогам и даже разрыву блока.**
6. Не храните инструмент и аккумуляторный блок в местах, где температура может достигать или превышать 50 ° C (122 ° F).
7. Не бросайте аккумуляторный блок в огонь, даже если он сильно поврежден или полностью вышел из строя. Аккумуляторный блок может взорваться под действием огня.
8. Не роняйте и не ударяйте аккумуляторный блок.
9. Не используйте аккумулятор, если он падал или подвергался ударам.

СОХРАНИТЕ ДАННЫЕ ИНСТРУКЦИИ.

Советы по обеспечению максимального срока службы аккумуляторного блока блока

1. Заряжайте аккумуляторный блок до того, как он полностью разрядится. В случае потери мощности при эксплуатации инструмента, прекратите работу и зарядите аккумуляторный блок.
2. Никогда не заряжайте полностью заряженный аккумуляторный блок. Перезарядка сокращает срок службы блока.
3. Заряжайте аккумуляторный блок при комнатной температуре в пределах от 10 ° C до 40 ° C (от 50 ° F до 104 ° F). Перед зарядкой дайте горячему аккумуляторному блоку остыть.

ОПИСАНИЕ ФУНКЦИОНИРОВАНИЯ

⚠️ ПРЕДУПРЕЖДЕНИ:

- Перед регулировкой или проверкой функционирования всегда отключайте инструмент и вынимайте блок аккумуляторов.

Установка или снятие блока аккумуляторов

Рис.1

- Перед вставкой или снятием блока аккумуляторов всегда отключайте инструмент.
- Для снятия блока аккумуляторов, выньте его из инструмента, нажимая на кнопки с обеих сторон блока.
- Чтобы вставить картридж аккумулятора, совместите переднюю часть аккумулятора с отверстием гнезда, и вставьте на место. Всегда устанавливайте блок до упора так, чтобы он зафиксировался на месте с небольшим щелчком. В противном случае аккумуляторный блок может выпасть из инструмента и травмировать вас или окружающих.
- Не прилагайте усилий при вставке блока аккумуляторов. Если блок вставляется с трудом, значит, он вставляется неправильно.

Действие переключения

Рис.2

⚠️ ПРЕДУПРЕЖДЕНИ:

- Перед вставкой блока аккумуляторов в инструмент, всегда проверяйте, что триггерный переключатель работает надлежащим образом и возвращается в положение "ВЫКЛ", если его отпустить.

Во избежание случайного нажатия куркового переключателя инструмент оборудован кнопкой разблокировки.

Для того чтобы начать пользоваться инструментом, нажмите кнопку разблокировки, а затем - курковый выключатель. Для выключения инструмента отпустите курковый выключатель. Кнопку разблокировки можно нажимать как с левой, так и с правой стороны.

Индикатор

Рис.3

Заряд аккумуляторного блока отображается индикатором при включении инструмента.

В случае перегрузки и отключения инструмента лампа загорается красным цветом.

Состояние индикатора и соответствующие действия см. в таблице ниже.

Индикаторная лампа	Состояние	Необходимое действие
Лампа мигает красным цветом	Указывает на необходимость замены блока аккумулятора, когда мощность аккумулятора снижается.	Зарядите аккумуляторный блок как можно скорее
Лампа включается красным цветом. (Примечание 1)	Эта функция срабатывает, если заряд аккумулятора почти израсходован. Инструмент останавливается немедленно	Зарядите аккумуляторный блок.
Лампа включается красным цветом. (Примечание 1)	Автовывключение из-за перегрузки	Выключите инструмент.

Примечание 1: Время включения индикатора зависит от температуры в рабочей области и состояния аккумуляторного блока.

010970

Регулировка высоты срезания

Рис.4

Изменение положения удержания рычага переключения позволяет выбирать одну из трех настроек высоты срезания травы (10 мм, 15 мм, 25 мм).

Чтобы изменить настройку, наклоните рычаг переключения положения основания и, не меняя наклона, переместите его вверх или вниз вдоль поверхности инструмента, пока выступ на основании

не войдет в одно из отверстий на инструменте. После этого отпустите рычаг.

МОНТАЖ

⚠️ ПРЕДУПРЕЖДЕНИ:

- Перед проведением каких-либо работ с инструментом всегда проверяйте, что инструмент отключен, а блок аккумуляторов снят.

Установка и снятие крышки ножа

⚠️ ПРЕДУПРЕЖДЕНИ:

- Соблюдайте осторожность, чтобы не коснуться лезвия при установке или снятии крышки. Контакт с лезвием может причинить тяжелую травму.

Рис.5

Рис.6

Сдвиньте крышку ножа сбоку инструмента так, чтобы лезвие полностью скрылось, затем осторожно нажмите на него спереди в сторону инструмента. Для снятия крышки ножа повторите процедуру установки в обратном порядке.

Установка и снятие основания

⚠️ ПРЕДУПРЕЖДЕНИ:

- Перед установкой и снятием основания обязательно установите крышку ножа.
- При установке и снятии основания следите за тем, чтобы пальцы не попали между инструментом и основанием.

Рис.7

Чтобы снять основание, переверните инструмент и, взявшись за низ, извлеките его из паза.

Рис.8

Чтобы установить основание, вставьте выступ на основании рядом с рычагом переключения в отверстие для настройки высоты подрезки травы. Установив основание, потяните нижнюю его часть и вставьте другую часть в паз инструмента.

Установка и снятие лезвия для подрезки травы

⚠️ ПРЕДУПРЕЖДЕНИ:

- Перед установкой или снятием лезвий выключите инструмент и извлеките аккумуляторный блок. Несоблюдение этого требования может привести к тяжелой травме из-за случайного пуска инструмента.
- При замене лезвий обязательно надевайте перчатки (не снимая чехла лезвия), чтобы не прикасаться руками и лицом непосредственно к лезвию. Это может привести к тяжелой травме.

Примечание:

- Не удаляйте смазку с шестерен и кривошипов. В противном случае можно повредить инструмент.
- Особые способы снятия и установки лезвий см. на обороте упаковки с дополнительными лезвиями.

Рис.9

Снимите основание и переверните инструмент.

⚠️ ПРЕДУПРЕЖДЕНИ:

- Прежде чем положить перевернутый инструмент, обязательно снимите основание.

Рис.10

Для снятия лезвия нажмите на стопорный рычаг и, не отпуская его, поверните нижнюю крышку против часовой стрелки так, чтобы символ ⚠️ на нижней крышке совпал со значком Δ на стопорном рычаге.

Рис.11

Извлеките из инструмента нижнюю крышку, лезвие и кривошип в указанной последовательности.

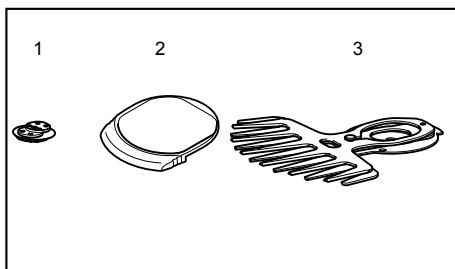

1. Рукоятка
2. Нижняя крышка
3. Лезвия

010895

Для установки лезвия для подрезки травы подготовьте кривошип, нижнюю крышку и новое лезвие

Рис.12

Снимите чехол со старых лезвий и установите новые для повышения удобства при замене.

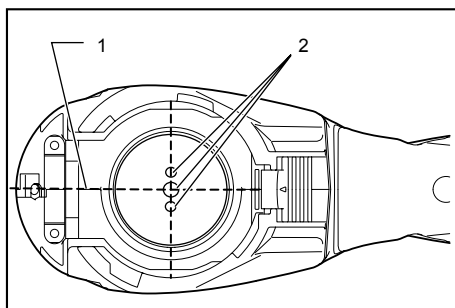

1. Основная ось совмещения на корпусе инструмента
2. Штифты

010897

Отрегулируйте положение трех штифтов таким образом, чтобы они находились на одной линии под прямым углом к основной оси совмещения на корпусе инструмента.

Рис.13

Установите кривошип на штифты углублением вверх. Нанесите небольшое количество консистентной

смазки по окружности кривошипа. Для этого используйте смазку, поставляемую с лезвиями в качестве дополнительной опции, либо ту, которая остается в корпусе редуктора.

Рис.14

Наложите овальное отверстие в верхнем лезвии с таким же отверстием в нижней части. Переместите лезвия так, чтобы отверстие в опорной плите лезвий располагалось в центре совмещенных овальных отверстий.

Рис.15

Переверните лезвия и установите их так, чтобы штифты на инструменте вошли в отверстие лезвий. Убедитесь, что лезвия надежно установлены на опорной плите до упора.

Рис.16



Поместите нижнюю крышку так, чтобы символ  был совмещен с символом  на стопорном рычаге.

Рис.17



Нажмите на нижнюю крышку и поверните ее по часовой стрелке так, чтобы символ  на ярлыке оказался совмещен с символом  на стопорном рычаге (нижняя крышка заблокирована.).

Рис.18

Убедитесь, что стопорный рычаг входит в паз на нижней крышке.

Снимите чехол лезвия и включите инструмент, чтобы проверить его в движении.

Примечание:

- Если лезвия не вращаются надлежащим образом, это свидетельствует о неправильной подгонке лезвий и рукоятки. Повторите процедуру с начала.

ЭКСПЛУАТАЦИЯ

ПРЕДУПРЕЖДЕНИ:

- Держите руки подальше от лезвий.

ПРЕДУПРЕЖДЕНИ:

- Смазывайте лезвие машинным маслом (или аналогичным веществом) перед началом работы и через час эксплуатации.
- По возможности не используйте инструмент под прямыми солнечными лучами. При работе с инструментом учитывайте свое физическое состояние.

Рис.19

Отрегулировав высоту резания, включите инструмент и удерживайте его так, чтобы его подошва опиралась на землю. Затем плавно переместите инструмент вперед к области резания.

Рис.20

При обрезке вокруг бордюрного камня, ограды или деревьев перемещайте инструмент вдоль них. Не

допускайте контакта полотна с подобными препятствиями.

Рис.21

При подрезке побегов или лезвья небольшого дерева снимите основание и подрезайте понемногу. Заранее обрежьте толстые ветки до нужной высоты, используя для этого секатор инструмента.

ПРЕДУПРЕЖДЕНИ:

- При подрезке веток и лезвья не пытайтесь подрезать слишком много за один раз. Работайте аккуратно. Также не пытайтесь резать толстые ветки.
- Во время работы не допускайте контактирования лезвия с землей. Лезвия затупятся, что приведет к снижению производительности.
- Не обрезайте мокрую траву или лезвья небольших деревьев

ТЕХОБСЛУЖИВАНИЕ

ПРЕДУПРЕЖДЕНИ:

- Перед проведением проверки или работ по техобслуживанию, всегда проверяйте, что инструмент выключен, а блок аккумуляторов вынут.

Чистка инструмента

Очищайте инструмент, стирая пыль сухой или смоченной в мыльном растворе салфеткой.

ПРЕДУПРЕЖДЕНИ:

- Запрещается использовать бензин, лигроин, растворитель, спирт и т.п. Это может привести к изменению цвета, деформации и появлению трещин.

Уход за лезвиями

Рис.22

Рис.23

После работы удалите пыль с обеих сторон лезвия проволочной щеткой, протрите его салфеткой и щедро нанесите достаточное количество машинного масла низкой вязкости, а также смазочное масло в виде спрея.

ПРЕДУПРЕЖДЕНИ:

- Не промывайте лезвия водой. В противном случае возможно появление на инструменте ржавчины или повреждений.
- Грязь и коррозия приводят к чрезмерному трению лезвия и уменьшают срок работы от одного заряда аккумулятора.

После использования

- Для очистки внешней поверхности инструмента, смочите мягкую ткань мыльной водой, и

аккуратно протрите поверхность. Никогда не пользуйтесь растворителем или бензином.

- Не храните инструмент в месте хранения летучих веществ.

Для обеспечения БЕЗОПАСНОСТИ и НАДЕЖНОСТИ оборудования, ремонт, любое другое техобслуживание или регулировку необходимо производить в уполномоченных сервис-центрах Makita, с использованием только сменных частей производства Makita.

ПРИНАДЛЕЖНОСТИ

⚠️ ПРЕДУПРЕЖДЕНИ:

- Эти принадлежности или насадки рекомендуется использовать вместе с Вашим инструментом Makita, описанным в данном руководстве. Использование каких-либо других принадлежностей или насадок может представлять опасность получения травм. Используйте принадлежность или насадку только по указанному назначению.

Если Вам необходимо содействие в получении дополнительной информации по этим принадлежностям, свяжитесь со своим местным сервис-центром Makita.

- Лезвие для подрезки травы в сборе
- Крышка лезвия для подрезки травы

- Основание
- Аккумуляторный блок BL1013
- Зарядное устройство DC10WA
- Удлиненная рукоятка

Для использования с аккумуляторным инструментом для обрезки живой изгороди

Этот инструмент можно использовать для обрезки живой изгороди, установив лезвие для живой изгороди (опция) и комплект для двустороннего переключения (опция).

Чтобы использовать этот инструмент для подрезки живой изгороди, необходимо заменить лезвия для подрезки травы на лезвия для подрезки живой изгороди.

Чтобы снять лезвия для подрезки травы, обратитесь к разделу "Установка и снятие лезвий для подрезки травы". Чтобы установить лезвия для подрезки живой изгороди, обратитесь к разделу "Установка и снятие лезвий для подрезки живой изгороди" ниже.

- Лезвие для подрезки живой изгороди в сборе (к инструменту для подрезки живой изгороди)
- Комплект для двустороннего переключения состоит из двух принадлежностей
- Крышка лезвия для подрезки живой изгороди (к инструменту для подрезки живой изгороди)
- Чехол для хранения (для нижней части ножа)

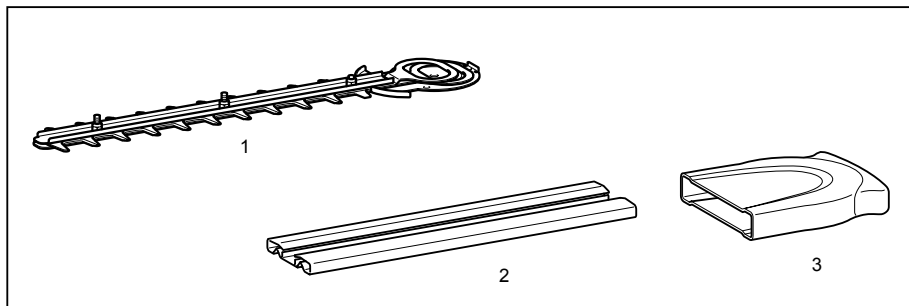

1. Лезвие для подрезки живой изгороди
2. Крышка лезвия для подрезки живой изгороди
3. Чехол

011044

- Мусоросборник (к инструменту для подрезки живой изгороди)

Установка и снятие лезвия для подрезки живой изгороди

⚠️ ПРЕДУПРЕЖДЕНИ:

- Перед установкой или снятием лезвий обязательно выключайте инструмент и извлекайте аккумуляторный блок.
- При замене лезвий обязательно надевайте перчатки (не снимая чехла лезвия), чтобы не прикасаться руками и лицом непосредственно к лезвию. Это может привести к тяжелой травме.

Примечание:

- Не удаляйте смазку с шестерен и кривошипов. В противном случае можно повредить инструмент.
- Особые способы снятия и установки лезвий см. на обороте упаковки с дополнительными лезвиями.

Установка лезвий для подрезки живой изгороди

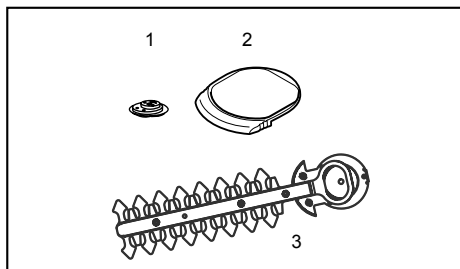

1. Рукоятка
2. Нижняя крышка
3. Лезвия

010904

Подготовьте кривошип, нижнюю крышку и новые лезвия.

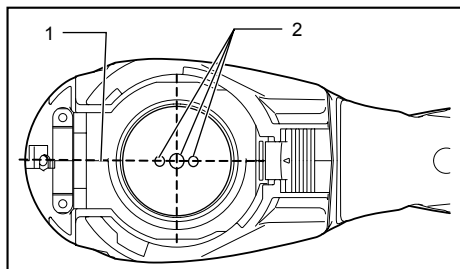

1. Основная ось совмещения на корпусе инструмента
2. Штифты

010905

Выверните три штифта по основной оси совмещения на корпусе инструмента.

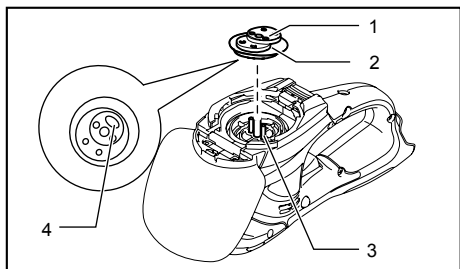

1. Рукоятка
2. Нанести смазку.
3. Штифты
4. Углубление в кривошипе

010906

Установите кривошип на штифты углублением вниз. Нанесите небольшое количество консистентной смазки по окружности кривошипа. Для этого используйте смазку, поставляемую с лезвиями в качестве дополнительной опции, либо ту, которая остается в корпусе редуктора.

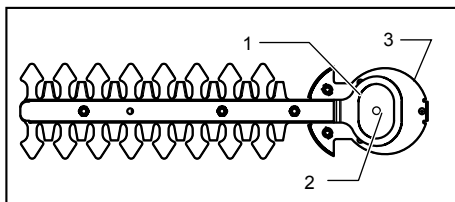

1. Перекрывающиеся овалы отверстия
2. Отверстие в опорной плите лезвий
3. Плита основания

010907

Наложите овальное отверстие в верхнем лезвии с таким же отверстием в нижней части. Переместите лезвия так, чтобы отверстие в опорной плите лезвий располагалось в центре совмещенных овальных отверстий.

Рис.24

Снимите чехол со старых лезвий и установите на новые для повышения удобства при замене.

Рис.25

Переверните лезвия и установите их так, чтобы штифт на инструменте вошел в отверстие лезвий. Вставьте изогнутую часть опорной плиты лезвий в паз на корпусе инструмента. Убедитесь, что опорная плита лезвий установлена на место.

Рис.26

Надежно затяните два винта монетой или аналогичным предметом.

Рис.27

Поместите нижнюю крышку так, чтобы символ a был совмещен с символом Δ на стопорном рычаге.

Рис.28

Нажмите на нижнюю крышку и, не отпуская ее, поверните по часовой стрелке так, чтобы символ b на ярлыке оказался совмещен с символом Δ на стопорном рычаге (нижняя крышка заблокирована).

Рис.29

Убедитесь, что стопорный рычаг входит в паз на нижней крышке.

⚠ ПРЕДУПРЕЖДЕНИ:

- Запрещается использовать инструмент без нижней крышки.

Снимите чехол лезвия и включите инструмент, чтобы проверить его в движении.

Примечание:

- Если лезвия не вращаются надлежащим образом, это свидетельствует о неправильной подгонке лезвий и рукоятки. Повторите процедуру с начала.

Снятие лезвий для подрезки живой изгороди

Рис.30

⚠️ПРЕДУПРЕЖДЕНИ:

- Установите крышку лезвия перед тем, как снимать или устанавливать лезвия.

Разверните инструмент.

Рис.31

Для снятия лезвий нажмите на стопорный рычаг и, не отпуская его, поверните нижнюю крышку против часовой стрелки так, чтобы символ ⚠️ на нижней крышке совпал со значком △ на стопорном рычаге.

Рис.32

Снимите нижнюю крышку с инструмента.

Рис.33

Ослабьте два винта монетой или аналогичным предметом, и снимите лезвия.

Примечание:

- Не извлекайте винты. Лезвия можно снять, не извлекая ослабленные винты.

Рис.34

Снимите кривошип с лезвий.

Примечание:

- Кривошип можно оставить в инструменте.

Рис.35

Примечание:

- При двойном использовании снятые лезвия для подрезки травы следует хранить в чехле.

ЭКСПЛУАТАЦИЯ

Перед началом работы ознакомьтесь с разделом «Важные инструкции по технике безопасности».

⚠️ПРЕДУПРЕЖДЕНИ:

- Соблюдайте осторожность, чтобы во время работы случайно не задеть металлическую ограду или другие твердые предметы. Лезвие может сломаться и нанести тяжелую травму.
- Старайтесь не касаться лезвиями земли.
- Не пытайтесь дотянуться инструментом до отдаленных веток, особенно с лестницы. Это очень опасно. Во время работы не стойте на шатких или неустойчивых предметах.

Рис.36

Не пытайтесь с помощью этого инструмента резать ветки толще 10 мм в диаметре. Их следует предварительно обрезать до уровня применения инструмента с помощью ножниц.

⚠️ПРЕДУПРЕЖДЕНИ:

- Не отрезайте сухие деревья или аналогичные твердые объекты. В противном случае можно повредить инструмент.

- Не подрезайте траву или сорняки лезвиями для подрезки живой изгороди. Лезвие может запутаться в траве или сорняках.

Рис.37

Удерживая инструмент одной рукой, нажмите кнопку разблокировки и курковый выключатель, затем перемещайте инструмент перед собой.

Рис.38

Основной способ работы заключается в следующем: наклоните лезвия в направлении резания и спокойно и медленно перемещайте в направлении резания со скоростью 3 - 4 секунды на метр.

Рис.39

Чтобы обрезать живую изгородь ровно, можно натянуть трос ну нужной высоте и выполнять обрезку вдоль него, используя его в качестве ориентира.

Рис.40

Чтобы предотвратить разброс обрезанной листвы, можно прикрепить мусоросборник (дополнительная принадлежность).

Рис.41

Чтобы ровно обрезать боковину живой изгороди, рекомендуется резать снизу вверх.

Рис.42

Чтобы создать привлекательную высококачественную изгородь, обрезать самшит или рододендроны следует снизу вверх.

Установка и снятие мусоросборника (дополнительная принадлежность)

⚠️ПРЕДУПРЕЖДЕНИ:

- Перед установкой или снятием мусоросборника выключите инструмент и извлеките аккумуляторный блок.

Примечание:

- При замене мусоросборника обязательно надевайте перчатки; не касайтесь лезвия руками и лицом. Это может привести к тяжелой травме.
- При замене мусоросборника старайтесь не касаться лезвий.
- В мусоросборник попадают срезанные листья, он облегчает сбор отбрасываемых листьев. Он может быть установлен с любой стороны инструмента.

Рис.43

Положите мусоросборник на лезвия так, чтобы совместить его прорези с винтами на лезвиях, и затяните двумя зажимными гайками.

Чтобы снять мусоросборник, ослабьте и снимите две зажимных гайки, после чего снимите мусоросборник.

Хранение

Рис.44

Отверстие в нижней части инструмента служит для подвешивания на гвоздь или шуруп в стене.

Наденьте чехол лезвий на лезвия, чтобы они были скрыты. Храните инструмент вне досягаемости детей.

Храните инструмент в местах, не подверженных воздействию воды и дождя.

Makita Corporation Anjo, Aichi, Japan