

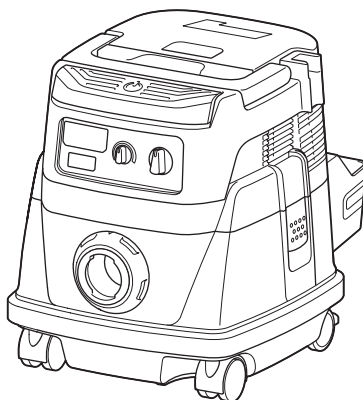

EN	Cordless Vacuum Cleaner	INSTRUCTION MANUAL	7
PL	Odkurzacz akumulatorowy	INSTRUKCJA OBSŁUGI	18
HU	Vezeték nélküli porszívó	HASZNÁLATI KÉZIKÖNYV	30
SK	Akumulátorový vysávač	NÁVOD NA OBSLUHU	42
CS	Bezdrátový akumulátorový vysavač	NÁVOD K OBSLUZE	54
UK	Акумуляторний пилосос	ІНСТРУКЦІЯ З ЕКСПЛУАТАЦІЇ	64
RO	Aspirator fără cablu	MANUAL DE INSTRUCȚIUNI	76
DE	Akku-Staubsauger	BETRIEBSANLEITUNG	88

## DVC864L



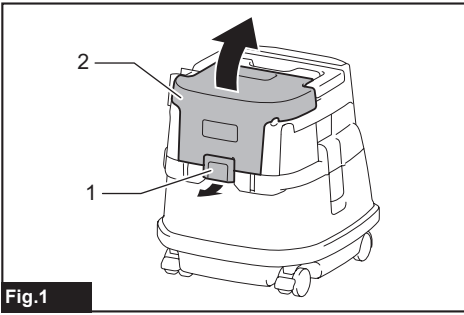

Fig.1

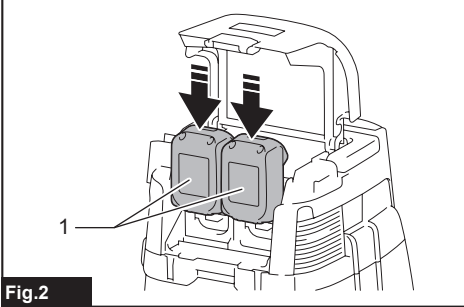

Fig.2

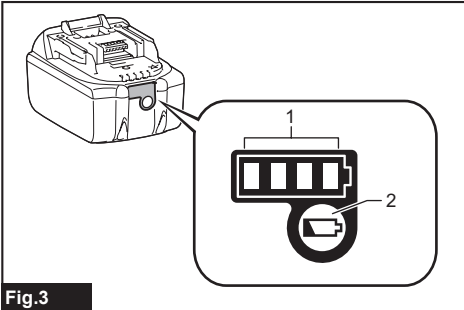

Fig.3

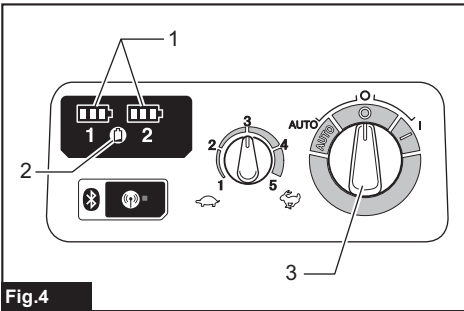

Fig.4

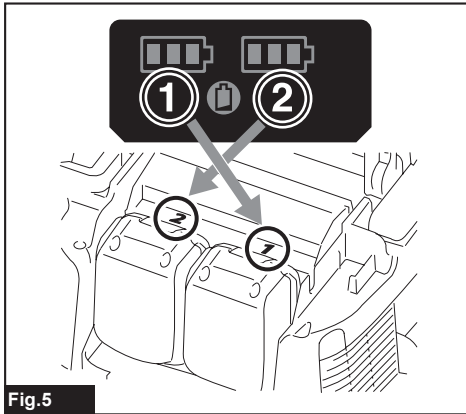

Fig.5

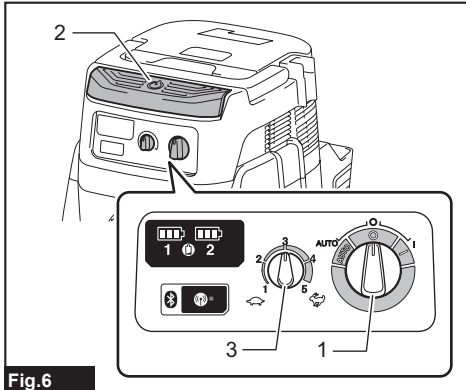

Fig.6

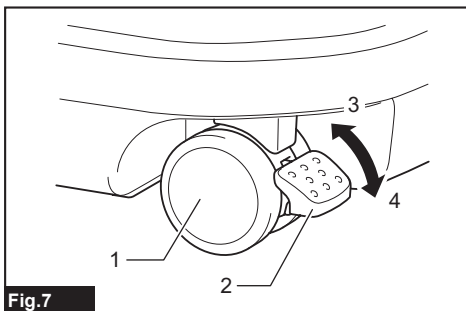

Fig.7

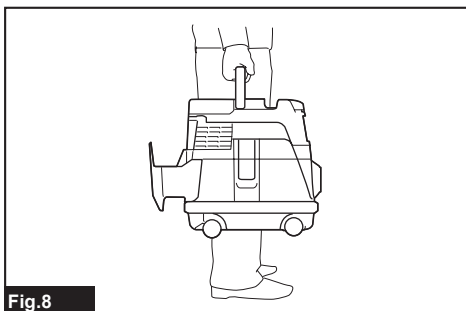

Fig.8

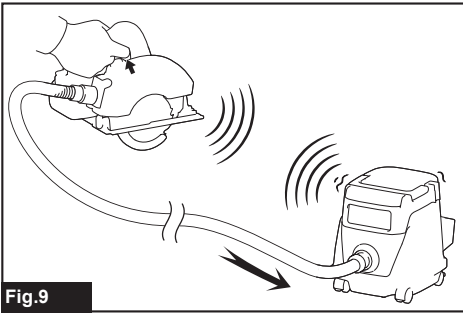

Fig.9

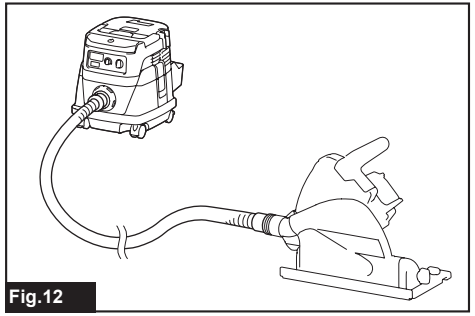

Fig.12

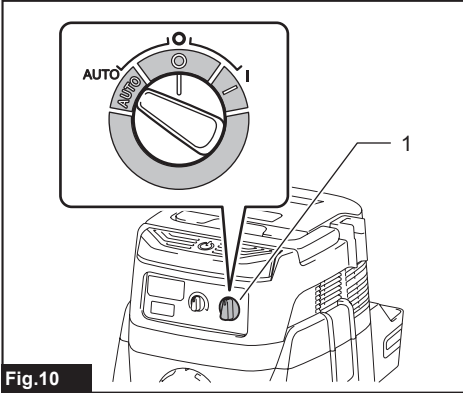

Fig.10

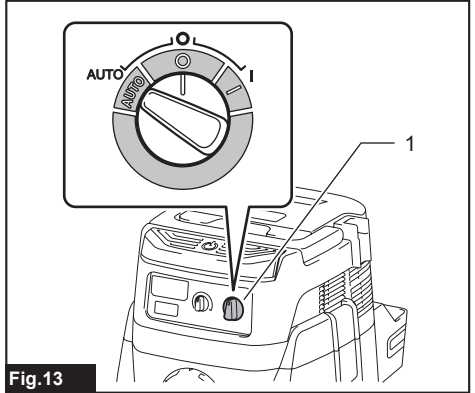

Fig.13

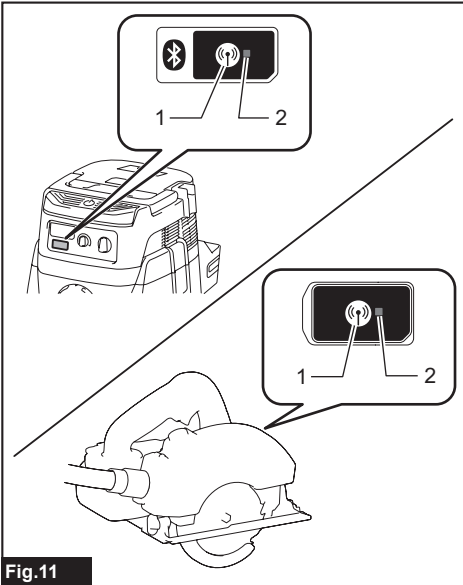

Fig.11

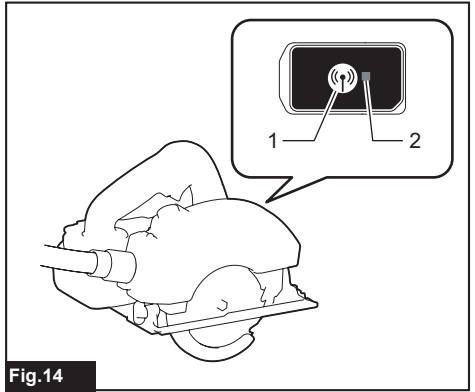
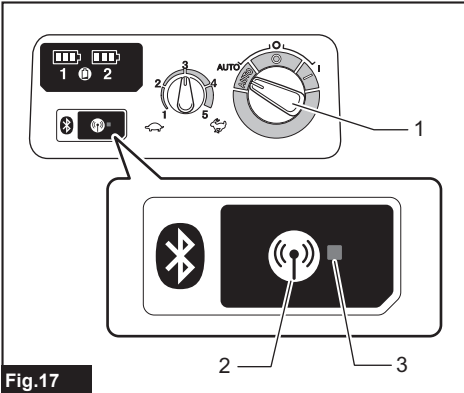
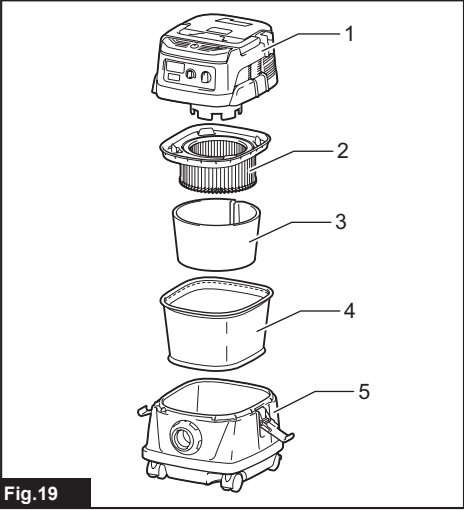
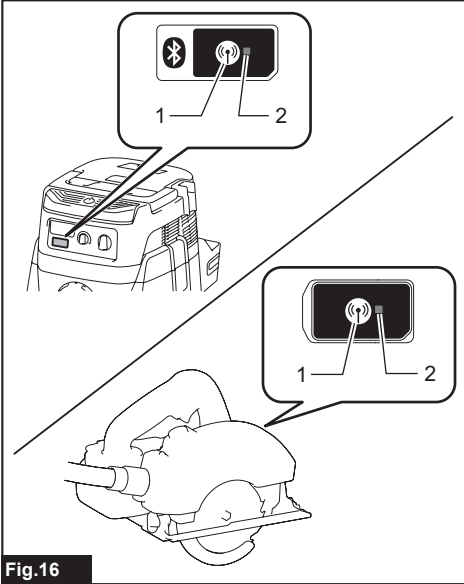
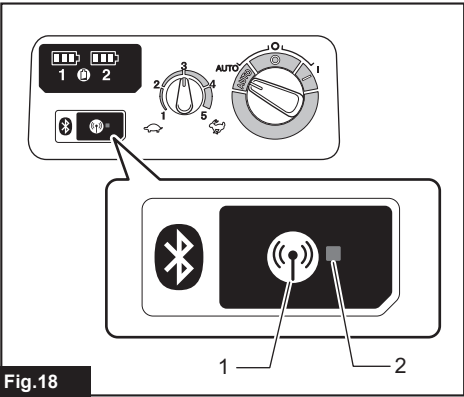
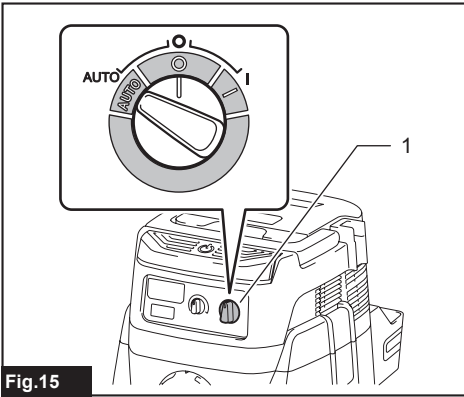
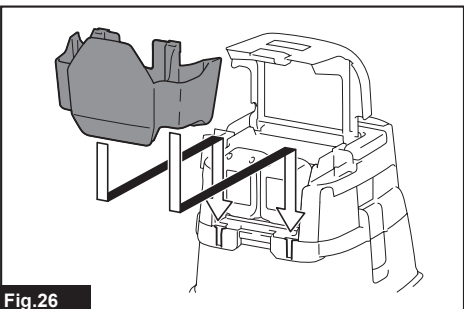
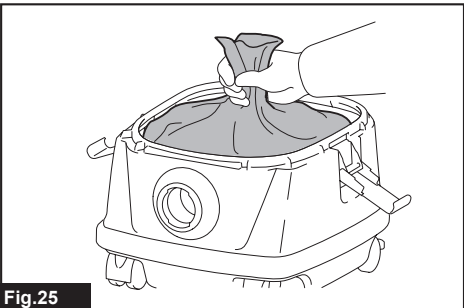
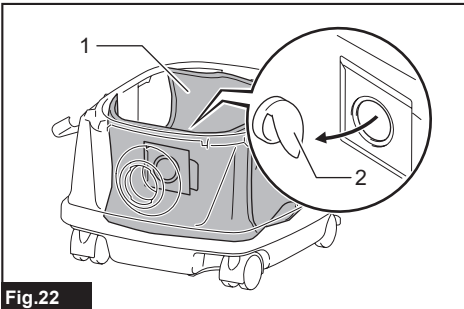
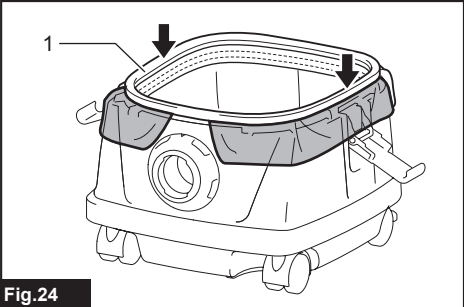
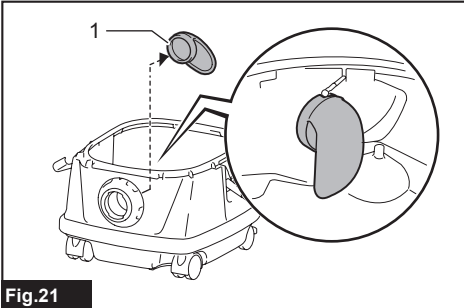
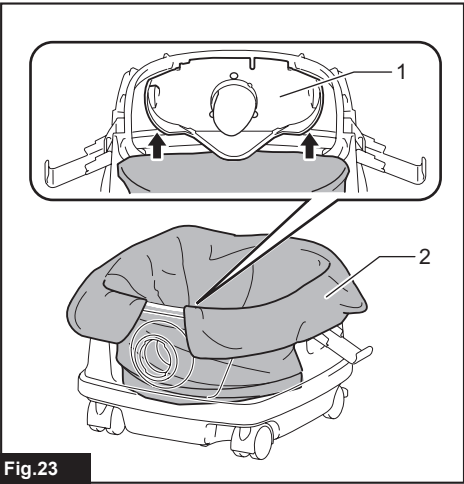
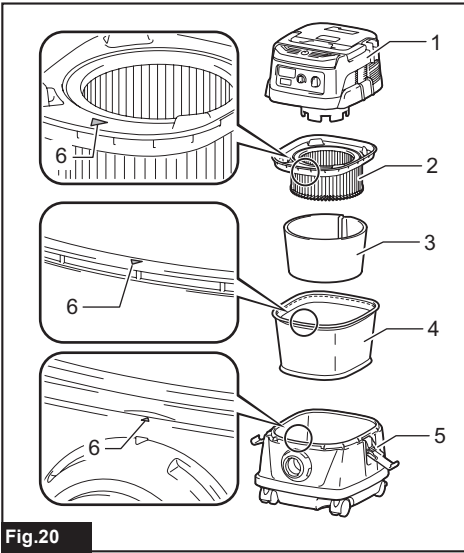

Fig.14





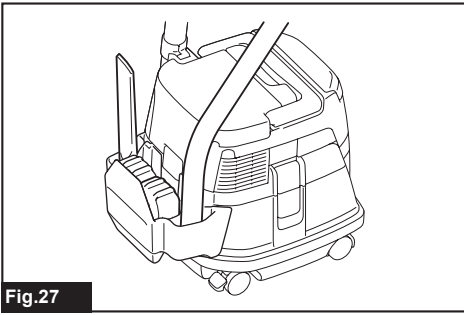

Fig.27

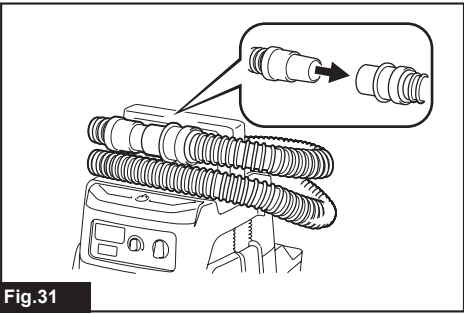

Fig.31

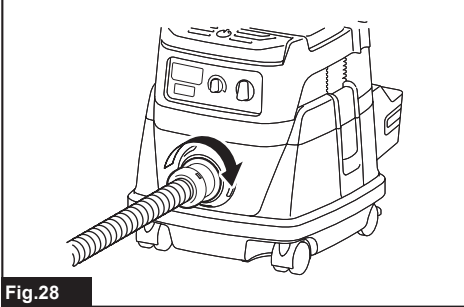

Fig.28

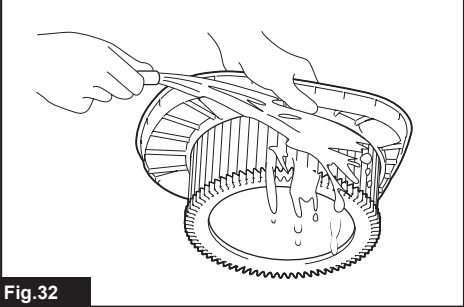

Fig.32

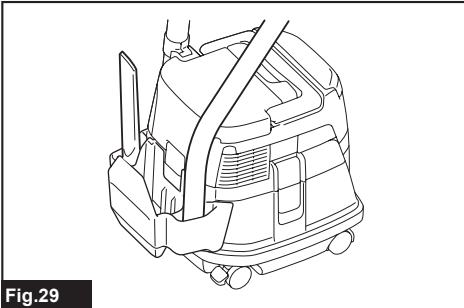

Fig.29

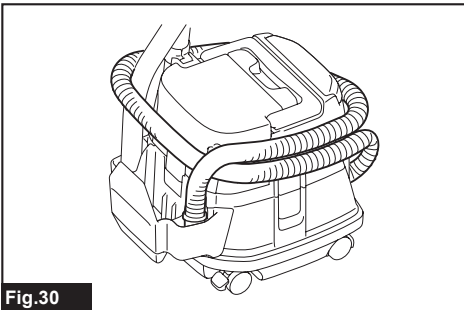

Fig.30

## WARNING

This appliance can be used by children aged from 8 years and above and persons with reduced physical, sensory or mental capabilities or lack of experience and knowledge if they have been given supervision or instruction concerning use of the appliance in a safe way and understand the hazards involved. Children shall not play with the appliance. Cleaning and user maintenance shall not be made by children without supervision.

## SPECIFICATIONS

<b>Model:</b>	<b>DVC864L</b>
Standard filter type	Powder filter (for dry dust)
Volume flow (air) (with BL1850B, ø38 mm x 2.5 m hose)	2.1 m <sup>3</sup> /min
Vacuum (with BL1850B, ø38 mm x 2.5 m hose)	98 hPa
Recoverable capacity	8 L
Dimensions (L x W x H)	366 mm x 334 mm x 368 mm
Rated voltage	D.C. 36 V
Standard battery cartridge	BL1815N, BL1820, BL1820B, BL1830, BL1830B, BL1840, BL1840B, BL1850, BL1850B, BL1860B
Net weight	7.7 - 8.4 kg
Bluetooth® version	4.1 (Bluetooth low energy)
Frequency band	2,402 - 2,480 MHz
Maximum radio-frequency power	1.0 dBm (EIRP)
Transmission range	Approximately 10 m

- Due to our continuing program of research and development, the specifications herein are subject to change without notice.
- Specifications and battery cartridge may differ from country to country.
- The weight does not include accessories but battery cartridge(s). The lightest and heaviest combination weight of the appliance and battery cartridge(s) are shown in the table.



The Bluetooth® word mark and logos are registered trademarks owned by the Bluetooth SIG, Inc. and any use of such marks by Makita is under license. Other trademarks and trade names are those of their respective owners.

## Symbols

The following show the symbols used for the equipment. Be sure that you understand their meaning before use.



Read instruction manual.



Take particular care and attention.



Warning! The cleaner may contain hazardous dust.



Never stand on the cleaner.



Dust class L (light). The cleaners are capable of picking up dust class L. Follow your country's regulations relating to dusts and to occupational health and safety.



Only for EU countries  
Do not dispose of electric equipment or battery pack together with household waste material! In observance of the European Directives, on Waste Electric and Electronic Equipment and Batteries and Accumulators and Waste Batteries and Accumulators and their implementation in accordance with national laws, electric equipment and batteries and battery pack(s) that have reached the end of their life must be collected separately and returned to an environmentally compatible recycling facility.

# SAFETY WARNINGS

## Cordless vacuum cleaner safety warnings

**⚠ WARNING: IMPORTANT! READ CAREFULLY all safety warnings and all instructions BEFORE USE.** Failure to follow the warnings and instructions may result in electric shock, fire and/or serious injury.

### Intended use

The tool is intended for collecting dry dust. The tool is suitable for commercial use, for example in hotels, schools, hospitals, factories, shops, offices and rental businesses.

### Noise

The typical A-weighted noise level determined according to EN60335:

Sound pressure level ( $L_{pA}$ ) : 70 dB(A) or less  
Uncertainty (K) : 2.5 dB(A)

The noise level under working may exceed 80 dB (A).

**⚠ WARNING: Wear ear protection.**

### Vibration

The vibration total value (tri-axial vector sum) determined according to EN60335:

Vibration emission ( $a_{h,M}$ ) : 2.5 m/s<sup>2</sup> or less  
Uncertainty (K) : 1.5 m/s<sup>2</sup>

**NOTE:** The declared vibration emission value has been measured in accordance with the standard test method and may be used for comparing one tool with another.

**NOTE:** The declared vibration emission value may also be used in a preliminary assessment of exposure.

**⚠ WARNING:** The vibration emission during actual use of the power tool can differ from the declared emission value depending on the ways in which the tool is used.

**⚠ WARNING:** Be sure to identify safety measures to protect the operator that are based on an estimation of exposure in the actual conditions of use (taking account of all parts of the operating cycle such as the times when the tool is switched off and when it is running idle in addition to the trigger time).

### EC Declaration of Conformity

#### For European countries only

The EC declaration of conformity is included as Annex A to this instruction manual.

1. Before use, make sure that this cleaner must be used by people who have been adequately instructed on the use of this cleaner.
2. Do not use the cleaner without the filter. Replace a damaged filter immediately.
3. AVOID UNINTENTIONAL STARTING. Be sure switch is OFF when installing battery (ies).
4. Do not attempt to pick up flammable materials, fire works, lighted cigarettes, hot ashes, hot metal chips, sharp materials such as razors, needles, broken glass or the like.
5. NEVER USE THE CLEANER IN THE VICINITY OF GASOLINE, GAS, PAINT, ADHESIVES OR OTHER HIGHLY EXPLOSIVE SUBSTANCES. The switch emits sparks when turned ON and OFF. And so does the motor commutator during operation. A dangerous explosion may result.
6. Never vacuum up toxic, carcinogenic, combustible or other hazardous materials such as asbestos, arsenic, barium, beryllium, lead, pesticides, or other health endangering materials.
7. Never use the cleaner outdoors in the rain.
8. Do not use close to heat sources (stoves, etc.).
9. Do not block cooling vents. These vents permit cooling of the motor. Blockage should be carefully avoided otherwise the motor will burn out from lack of ventilation.
10. Keep proper footing and balance at all times.
11. Do not fold, tug or step on the hose.
12. Stop the cleaner immediately if you notice poor performance or anything abnormal during operation.
13. REMOVE THE BATTERY (IES). When not in use, before servicing, and when changing accessories.
14. Clean and service the cleaner immediately after each use to keep it in tiptop operating condition.
15. MAINTAIN THE CLEANER WITH CARE. Keep the cleaner clean for better and safer performance. Follow instructions for changing accessories. Keep handles dry, clean, and free from oil and grease.
16. CHECK DAMAGED PARTS. Before further use of the cleaner, a guard or other part that is damaged should be carefully checked to determine that it will operate properly and perform its intended function. Check for alignment of moving parts, binding of moving parts, breakage of parts, mounting, and any other conditions that may affect its operation. A guard or other part that is damaged should be properly repaired or replaced by an authorized service center unless otherwise indicated elsewhere in this instruction manual. Have defective switches replaced by authorized service center. Don't use the cleaner if switch does not turn it on and off.



17. **REPLACEMENT PARTS.** When servicing, use only identical replacement parts.
18. **STORE IDLE CLEANER.** When not in use, the cleaner should be stored indoors.
19. Be kind to your cleaner. Rough handling can cause breakage of even the most sturdily built cleaner.
20. Do not attempt to clean the exterior or interior with benzene, thinner or cleaning chemicals. Cracks and discoloration may be caused.
21. Do not use cleaner in an enclosed space where flammable, explosive or toxic vapors are given off by oil-base paint, paint-thinner, gasoline, some mothproofing substances, etc., or in areas where flammable dust is present.
22. Do not operate the this or any tool while under the influence of drugs or alcohol.
23. As a basic rule of safety, use safety goggles or safety glasses with side shields.
24. Use a dust mask in dusty work conditions.
25. This machine is not intended for use by persons including children with reduced physical, sensory or mental capabilities, or lack of experience and knowledge.
26. Young children should be supervised to ensure that they do not play with the cleaner.
27. Never handle battery(ies) and cleaner with wet hands.
28. Use extreme caution when cleaning on stairs.
29. Do not use the cleaner as a stool or work bench. The machine may fall down and may result in personal injury.

#### Battery tool use and care

1. **Recharge only with the charger specified by the manufacturer.** A charger that is suitable for one type of battery pack may create a risk of fire when used with another battery pack.
2. **Use power tools only with specifically designated battery packs.** Use of any other battery packs may create a risk of injury and fire.
3. **When battery pack is not in use, keep it away from other metal objects, like paper clips, coins, keys, nails, screws or other small metal objects, that can make a connection from one terminal to another.** Shorting the battery terminals together may cause burns or a fire.
4. **Under abusive conditions, liquid may be ejected from the battery; avoid contact. If contact accidentally occurs, flush with water. If liquid contacts eyes, additionally seek medical help.** Liquid ejected from the battery may cause irritation or burns.
5. **Do not use a battery pack or tool that is damaged or modified.** Damaged or modified batteries may exhibit unpredictable behaviour resulting in fire, explosion or risk of injury.
6. **Do not expose a battery pack or tool to fire or excessive temperature.** Exposure to fire or temperature above 130 °C may cause explosion.
7. **Follow all charging instructions and do not charge the battery pack or tool outside the temperature range specified in the instructions.** Charging improperly or at temperatures outside the specified range may damage the battery and increase the risk of fire.

**⚠WARNING:** DO NOT let comfort or familiarity with product (gained from repeated use) replace strict adherence to safety rules for the subject product. MISUSE or failure to follow the safety rules stated in this instruction manual may cause serious personal injury.

### Important safety instructions for battery cartridge

1. **Before using battery cartridge, read all instructions and cautionary markings on (1) battery charger, (2) battery, and (3) product using battery.**
  2. **Do not disassemble battery cartridge.**
  3. **If operating time has become excessively shorter, stop operating immediately. It may result in a risk of overheating, possible burns and even an explosion.**
  4. **If electrolyte gets into your eyes, rinse them out with clear water and seek medical attention right away. It may result in loss of your eyesight.**
  5. **Do not short the battery cartridge:**
    - (1) **Do not touch the terminals with any conductive material.**
    - (2) **Avoid storing battery cartridge in a container with other metal objects such as nails, coins, etc.**
    - (3) **Do not expose battery cartridge to water or rain.**
- A battery short can cause a large current flow, overheating, possible burns and even a breakdown.**
6. **Do not store the tool and battery cartridge in locations where the temperature may reach or exceed 50 °C (122 °F).**
  7. **Do not incinerate the battery cartridge even if it is severely damaged or is completely worn out. The battery cartridge can explode in a fire.**
  8. **Be careful not to drop or strike battery.**
  9. **Do not use a damaged battery.**
  10. **The contained lithium-ion batteries are subject to the Dangerous Goods Legislation requirements.**

For commercial transports e.g. by third parties, forwarding agents, special requirement on packaging and labeling must be observed. For preparation of the item being shipped, consulting an expert for hazardous material is required. Please also observe possibly more detailed national regulations.

Tape or mask off open contacts and pack up the battery in such a manner that it cannot move around in the packaging.
  11. **Follow your local regulations relating to disposal of battery.**
  12. **Use the batteries only with the products specified by Makita.** Installing the batteries to non-compliant products may result in a fire, excessive heat, explosion, or leak of electrolyte.

**SAVE THESE INSTRUCTIONS.**

**SAVE THESE INSTRUCTIONS.**

**⚠ CAUTION:** Only use genuine Makita batteries. Use of non-genuine Makita batteries, or batteries that have been altered, may result in the battery bursting causing fires, personal injury and damage. It will also void the Makita warranty for the Makita tool and charger.

## Tips for maintaining maximum battery life

1. Charge the battery cartridge before completely discharged. Always stop tool operation and charge the battery cartridge when you notice less tool power.
2. Never recharge a fully charged battery cartridge. Overcharging shortens the battery service life.
3. Charge the battery cartridge with room temperature at 10 °C - 40 °C (50 °F - 104 °F). Let a hot battery cartridge cool down before charging it.
4. Charge the battery cartridge if you do not use it for a long period (more than six months).

## Important safety instructions for wireless unit

1. Do not disassemble or tamper with the cleaner. The wireless unit in the cleaner cannot be removed.
2. Do not operate the wireless activation function in places where medical instruments, heart pace makers, or automated devices, such as automatic doors and fire alarms, are nearby.
3. Do not use the cleaner in places where the temperature exceeds 50°C (122°F).
4. The wireless unit is an accurate instrument. Be careful not to drop or strike the cleaner.
5. Do not leave the cleaner in a place where static electricity or electrical noise could be generated.

## FUNCTIONAL DESCRIPTION

**⚠ CAUTION:** Always be sure that the tool is switched off and the battery cartridge is removed before adjusting or checking function on the tool.

## Installing or removing battery cartridge

**⚠ CAUTION:** Always switch off the tool before installing or removing of the battery cartridge.

**⚠ CAUTION:** Hold the tool and the battery cartridge firmly when installing or removing battery cartridge. Failure to hold the tool and the battery cartridge firmly may cause them to slip off your hands and result in damage to the tool and battery cartridge and a personal injury.

**⚠ CAUTION:** Be careful not to pinch your fingers when opening or closing the battery cover. Failure to do so may cause personal injury.

To install the battery cartridge, release the lock first, and open the battery cover. And then, insert the battery cartridge.

► **Fig.1:** 1. Lock 2. Battery cover

Align the tongue on the battery cartridge with the groove in the housing and slip it into place. Insert it all the way until it locks in place with a little click. Then lock the battery cover.

► **Fig.2:** 1. Battery cartridge

To remove the battery cartridge, slide it from the tool while sliding the button on the front of the cartridge.

**⚠ CAUTION:** Always install the battery cartridge fully until the red indicator cannot be seen. If not, it may accidentally fall out of the tool, causing injury to you or someone around you.

**⚠ CAUTION:** Do not install the battery cartridge forcibly. If the cartridge does not slide in easily, it is not being inserted correctly.

**NOTE:** The cleaner does not work with only one battery cartridge.

## Indicating the remaining battery capacity

**Only for battery cartridges with the indicator**

► **Fig.3:** 1. Indicator lamps 2. Check button

Press the check button on the battery cartridge to indicate the remaining battery capacity. The indicator lamps light up for a few seconds.

Indicator lamps			Remaining capacity
Lighted	Off	Blinking	
■	□	▧	75% to 100%
■ ■ ■ ■			
■ ■ ■	□		50% to 75%
■ ■	□ □		25% to 50%
■	□ □ □		0% to 25%
▧	□ □ □ □		Charge the battery.
■ ■	□ □ □ □		The battery may have malfunctioned.
□ □	■ ■	↑ ↓	

**NOTE:** Depending on the conditions of use and the ambient temperature, the indication may differ slightly from the actual capacity.

## Indicating the remaining battery capacity

► **Fig.4:** 1. Battery indicator 2. Check button 3. Stand-by switch

► **Fig.5**

Press the check button to indicate the remaining battery capacities. The battery indicators correspond to each battery.

Battery indicator status			Remaining battery capacity
On	Off	Blinking	
■	□	▧	50% to 100%
■ ■ ■ ■			
■ ■ ■	□		20% to 50%
■ ■	□ □		0% to 20%
■	□ □ □		Charge the battery

**NOTE:** During the cleaner turned on with the stand-by switch set to "AUTO", the battery indicator does not work.

## Tool / battery protection system

The tool is equipped with a tool/battery protection system. This system automatically cuts off power to the motor to extend tool and battery life. The tool will automatically stop during operation if the tool or battery is placed under one of the following conditions:

## Overload protection

When the tool is operated in a manner that causes it to draw an abnormally high current, the tool automatically stops without any indication. In this situation, turn the tool off and stop the application that caused the tool to become overloaded. Then turn the tool on to restart.

## Overheat protection

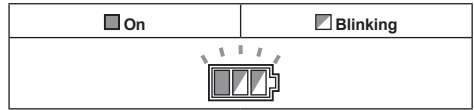

When the tool is overheated, the tool stops automatically, and the battery indicator blinks about 60 seconds. In this situation, let the tool cool down before turning the tool on again.

## Overdischarge protection

When the battery capacity becomes low, the tool stops automatically. If the product does not operate even when the switches are operated, remove the batteries from the tool and charge the batteries.

## Switch action

► **Fig.6:** 1. Stand-by switch 2. Power button 3. Suction force adjusting knob

To start the cleaner:

1. Set the stand-by switch to the "I" side. The cleaner gets into stand-by state.

2. Press the power button.  
To make the cleaner get into stand-by mode, press the power button again.

To turn off the cleaner, set the stand-by switch to the "O" side.

The suction power can be adjusted according to your work need.

Suction power can be increased by turning the suction force adjusting knob from the symbol to the symbol.

**NOTICE:** Always set the stand-by switch to the "O" side when not using the cleaner for long time. The cleaner consumes power during stand-by state.

## Locking or unlocking the caster

► **Fig.7:** 1. Caster 2. Stopper lever 3. FREE position 4. LOCK position

Locking the caster is convenient when storing the cleaner, stopping the work on the way and keeping the cleaner still.

To operate the stopper, move it by hand.

To lock the caster with a stopper, lower the stopper lever and the caster no longer will rotate. To release the caster from the locked position, raise the stopper lever.

**NOTE:** When moving the cleaner, make sure that the caster is unlocked. Moving the cleaner with the caster in the locked position may cause damage to the caster.

## Carriage handle

When carrying the cleaner, carry it by holding the handle on the head. The handle is retractable at the head when not in use.

► **Fig.8**

# WIRELESS ACTIVATION FUNCTION

## What you can do with the wireless activation function

The wireless activation function enables clean and comfortable operation. By connecting a supported tool to the cleaner, you can run the cleaner automatically along with the switch operation of the tool.

► Fig.9

**NOTICE:** Be sure to refer to the instruction manual of the tool when using the cleaner with wireless activation function.

**NOTICE:** Do not disassemble or tamper with the wireless unit.

**NOTICE:** Always close the lid of the wireless unit in the tool when operating or storage.

**NOTICE:** Do not remove the wireless unit from the tool while the power is being supplied to the tool. Doing so may cause a malfunction of the wireless unit.

**NOTICE:** Do not press the wireless activation button too hard and/or press the button with an object with a sharp edge.

**NOTE:** Wireless activation needs Makita tools equipped with the wireless unit.

**NOTE:** Prior to the initial use of the wireless activation function with each tool, the tool registration is required. Once the registration is finished with the tool, the re-registration is not required unless it is cancelled.

**NOTE:** Before registration, be sure to the wireless unit is properly inserted into the tool.

**NOTE:** One cleaner can register up to 10 tools. If more than 10 tools are registered to the cleaner, the tool registered earliest will be cancelled automatically.

**NOTE:** The position of the wireless activation button varies depending on the tool.

**NOTE:** The cleaner also starts by pressing the power button when the stand-by switch is set to "AUTO". However the power button will not actuate when the wireless activation function is used.

## Tool registration for the cleaner

**NOTE:** A Makita tool supporting the wireless activation function is required for the tool registration.

**NOTE:** Finish installing the wireless unit to the tool before starting the tool registration.

**NOTE:** During the tool registration, do not pull the switch trigger on the tool or turn on the power switch on the cleaner.

**NOTE:** Refer to the instruction manual of the tool, too.

If you wish to activate the cleaner along with the switch operation of the tool, finish the tool registration beforehand.

1. Install the batteries to the cleaner and the tool.
2. Set the stand-by switch on the cleaner to "AUTO".  
► Fig.10: 1. Stand-by switch
3. Press the wireless activation button on the cleaner for 3 seconds until the wireless activation lamp blinks in green. And then press the wireless activation button on the tool in the same way.

► Fig.11: 1. Wireless activation button 2. Wireless activation lamp

If the cleaner and the tool are linked successfully, the wireless activation lamps will light up in green for 2 seconds and start blinking in blue.

**NOTE:** The wireless activation lamps finish blinking in green after 20 seconds elapsed. Press the wireless activation button on the tool while the wireless activation lamp on the cleaner is blinking. If the wireless activation lamp does not blink in green, push the wireless activation button briefly and hold it down again.

**NOTE:** When performing two or more tool registration for the cleaner, finish the tool registration one by one.

## Starting the wireless activation function

**NOTE:** Finish the tool registration for the cleaner for wireless activation.

**NOTE:** Always place the cleaner so that you can see the status of the wireless activation lamp.

**NOTE:** Refer to the instruction manual of the tool, too.

After registering a tool to the cleaner, the cleaner will automatically runs along with the switch operation of the tool.

1. Install the wireless unit to the tool.
2. Connect the hose of the cleaner with the tool.  
► Fig.12
3. Set the stand-by switch on the cleaner to "AUTO".  
► Fig.13: 1. Stand-by switch

4. Push the wireless activation button on the tool briefly. The wireless activation lamp will blink in blue.

► Fig.14: 1. Wireless activation button 2. Wireless activation lamp

5. Pull the switch trigger of the tool. Check if the cleaner runs while the switch trigger on the tool is being pulled.

To stop the wireless activation, push the wireless activation button on the tool, or set the stand-by switch on the cleaner to "I" or "O".

**NOTE:** The wireless activation lamp on the tool will stop blinking in blue when there is no operation for 2 hours. In this case, set the stand-by switch on the cleaner to "AUTO" and press the wireless activation button on the tool again.

**NOTE:** The cleaner starts/stops with a delay. There is a time lag when the cleaner detects a switch operation of the tool.

**NOTE:** The transmission distance of the wireless unit may vary depending on the location and surrounding circumstances.

**NOTE:** When two or more tools are registered to one cleaner, the cleaner may start running even if you don't pull the switch trigger because other user is using the wireless activation function.

## Cancelling tool registration for the cleaner

Perform the following procedure when cancelling the tool registration for the cleaner.

1. Install the batteries to the cleaner and the tool.
2. Set the stand-by switch on the cleaner to "AUTO".  
▶ **Fig.15:** 1. Stand-by switch
3. Press the wireless activation button on the cleaner for 6 seconds. The wireless activation lamp blinks in green and then become red. After that, press the wireless activation button on the tool in the same way.  
▶ **Fig.16:** 1. Wireless activation button 2. Wireless activation lamp

If the cancellation is performed successfully, the wireless activation lamps will light up in red for 2 seconds and start blinking in blue.

**NOTE:** The wireless activation lamps finish blinking in red after 20 seconds elapsed. Press the wireless activation button on the tool while the wireless activation lamp on the cleaner is blinking. If the wireless activation lamp does not blink in red, push the wireless activation button briefly and hold it down again.

## Erasing all tool registrations

You can erase all tool registrations from the cleaner as follows.











- ▶ **Fig.17:** 1. Stand-by switch 2. Wireless activation button 3. Wireless activation lamp
1. Install the batteries to the cleaner.
  2. Set the stand-by switch to "AUTO".
  3. Hold down the wireless activation button for about 6 seconds until the wireless activation lamp blinks in red (about twice per one second).
  4. When the wireless activation lamp starts blinking in red, release your finger from the wireless activation button. Thereafter, hold down the wireless activation button again for about 6 seconds.
  5. When the wireless activation lamp starts blinking fast (about 5 times per one second) in red, release your finger from the wireless activation button. When the wireless activation lamp lights up in red and later lights off, all tool registrations are erased.

**NOTE:** If the wireless activation lamp does not blink in red, press the wireless activation button briefly and try again.

## Description of the wireless activation lamp status

- ▶ **Fig.18:** 1. Wireless activation button 2. Wireless activation lamp

The wireless activation lamp shows the status of the wireless activation function. Refer to the below table for the meaning of the lamp status.

Status	Wireless activation lamp			Description	
	Color	 On	 Blinking		Duration
Standby	Blue			Cleaner: continuing Tool: 2 hours	Waiting for the tool registration or the wireless activation function is available. The lamp on the cleaner blinks when the stand-by switch is set in AUTO. The lamp on the tool blinks when the wireless activation button is pushed. The lamp on the tool will automatically turn off when no operation is performed for 2 hours.
				When the tool is running.	
Tool registration	Green			20 seconds	Ready for the tool registration. Searching the tool to be registered.
				2 seconds	The tool registration has been finished. The wireless activation lamp will start blinking in blue.
Cancelling/erasing tool registration	Red	 (slow: 2 times/sec.)		20 seconds	Ready for the cancellation of the tool registration. Searching the tool to be cancelled.
		 (fast: 5 times/sec.)		When the wireless activation button is pressed down.	Ready to erase all tool registrations.
				2 seconds	The tool registration has been cancelled/erased. The wireless activation lamp will start blinking in blue.
Others	Red			3 seconds	The power is supplied to the wireless unit and the wireless activation function is starting up.
	Off	-		-	The stand-by switch is not set to "AUTO".

## Troubleshooting for wireless activation function

Before asking for repairs, conduct your own inspection first. If you find a problem that is not explained in the manual, do not attempt to dismantle the tool. Instead, ask Makita Authorized Service Centers, always using Makita replacement parts for repairs.

State of abnormality	Probable cause (malfunction)	Remedy
The wireless activation lamp does not light/blink.	The wireless unit is not installed into the tool. The wireless unit is improperly installed into the tool.	Install the wireless unit correctly in the tool.
	The terminal of the wireless unit and/or the slot is dirty.	Gently wipe off dust and dirt on the terminal of the wireless unit and clean the slot of the tool.
	The wireless activation button on the tool has not been pushed.	Push the wireless activation button on the tool briefly.
	The stand-by switch on the cleaner is not set to "AUTO".	Set the stand-by switch on the cleaner to "AUTO".
	No power supply	Supply the power to the tool and the cleaner.
Cannot finish tool registration / cancelling tool registration successfully.	The wireless unit is not installed into the tool. The wireless unit is improperly installed into the tool.	Install the wireless unit correctly in the tool.
	The terminal of the wireless unit and/or the slot is dirty.	Gently wipe off dust and dirt on the terminal of the wireless unit and clean the slot of the tool.
	The stand-by switch on the cleaner is not set to "AUTO".	Set the stand-by switch on the cleaner to "AUTO".
	No power supply	Supply the power to the tool and the cleaner.
	Incorrect operation	Push the wireless activation button briefly and perform the tool registration/cancellation procedures again.
	The tool and cleaner is away from each other (out of the transmission range).	Get the tool and the cleaner closer to each other. The maximum transmission distance is approximately 10 m however it may vary according to the circumstances.
	Before finishing the tool registration/cancellation; - the switch trigger on the tool is pulled or; - the power button on the cleaner is turned on.	Push the wireless activation button briefly and perform the tool registration/cancellation procedures again.
	The tool registration procedures for the tool or the cleaner has not finished.	Perform the tool registration procedures for the tool and the cleaner at the same timing.
Radio disturbance by other appliances which generate high-intensity radio waves.	Keep the tool and the cleaner away from the appliances such as Wi-Fi devices and microwave ovens.	

State of abnormality	Probable cause (malfunction)	Remedy
The cleaner does not run along with the switch operation of the tool.	The wireless unit is not installed into the tool. The wireless unit is improperly installed into the tool.	Install the wireless unit correctly in the tool.
	The terminal of the wireless unit and/or the slot is dirty.	Gently wipe off dust and dirt on the terminal of the wireless unit and clean the slot of the tool.
	The wireless activation button on the tool has not been pushed.	Push the wireless activation button briefly and make sure that the wireless activation lamp is blinking in blue.
	The stand-by switch on the cleaner is not set to "AUTO".	Set the stand-by switch on the cleaner to "AUTO".
	More than 10 tools are registered to the cleaner.	Perform the tool registration again. If more than 10 tools are registered to the cleaner, the tool registered earliest will be cancelled automatically.
	The cleaner erased all tool registrations.	Perform the tool registration again.
	No power supply	Supply the power to the tool and the cleaner.
	The tool and cleaner is away from each other (out of the transmission range).	Get the tool and the cleaner closer to each other. The maximum transmission distance is approximately 10 m however it may vary according to the circumstances.
	Radio disturbance by other appliances which generate high-intensity radio waves.	Keep the tool and the cleaner away from the appliances such as Wi-Fi devices and microwave ovens.
The cleaner runs while the tool's switch trigger is not pulled.	Other users are using the wireless activation of the cleaner with their tools.	Turn off the wireless activation button of the other tools or cancel the tool registration of the other tools.
Cannot erase all tool registrations in the cleaner.	Pressing the wireless button on the tool.	Press the wireless button on the cleaner for erasing all tool registrations.
	The stand-by switch on the cleaner is not set to "AUTO".	Set the stand-by switch on the cleaner to "AUTO".
	The wireless activation button is not hold down correctly.	Hold down the wireless activation button for more than 6 seconds and then release it when the wireless activation lamp blinks in red. Hold down the wireless activation button for more than 6 seconds again until the wireless activation button rapidly blinks in red and then release the button.

## PARTS DESCRIPTION

- Fig.19: 1. Tank cover 2. Powder filter (HEPA)  
3. Damper 4. Prefilter 5. Tank

## ASSEMBLY

**⚠ CAUTION:** Always be sure that the tool is switched off and the battery cartridge is removed before carrying out any work on the tool.

**⚠ CAUTION:** Always wear dust mask during assembly or maintenance.

## Installing the powder filter (HEPA) and prefilter (for dry dust)

**⚠ CAUTION:** Never pick up water or other liquids or wet dusts when using the powder filter. Picking up such things may cause the powder filter breakage.

To use powder filter:

- Place the prefilter in the tank with aligning the mounting position markings.
  - Mount the damper on the powder filter and then place them in the prefilter with aligning the mounting position markings.
  - Finally, mount the tank cover and lock it.
- Fig.20: 1. Tank cover 2. Powder filter (HEPA)  
3. Damper 4. Prefilter 5. Tank 6. Mounting position marking

**NOTICE:** Before using the powder filter, make sure that prefilter and damper are always used together. It is not allowed to install powder filter solely.

## Installing the paper pack

### Optional accessory

**WARNING:** When using the paper pack, also use the prefilter together that is preinstalled on the tool. Failure to use the prefilter together may cause unusual noise and heat, resulting in a fire.

**CAUTION:** Before using the paper pack, make sure that powder filter, damper and prefilter are always used together.

1. Remove the rubber holder.  
► Fig.21: 1. Rubber holder
2. Extend the paper pack.
3. Align the paper pack opening with the dust suction opening of the cleaner.
4. Insert the cardboard of the paper pack onto the holder so that it is positioned at the end beyond the detent protrusion.  
► Fig.22: 1. Paper pack 2. Holder

## Installing the polyethylene bag

Cleaner can also be used without polyethylene bag. However, using polyethylene bag is easier to empty the tank without letting your hands dirty.

Spread the polyethylene bag in the tank. Insert it between the holder plate and the tank, and pull it to the hose inlet.

► Fig.23: 1. Holder plate 2. Polyethylene bag

Spread the bag around the top of the tank so that the prefilter edge can catch and hold the bag securely.

► Fig.24: 1. Prefilter

**NOTE:** A polyethylene bag available on the market can be used. 0.04 mm or thicker one is recommended.

**NOTE:** Too much dust will tear the bag easily, so do not collect the dust more than the half of the bag capacity.

## Emptying the polyethylene bag

**WARNING:** Always make sure that the cleaner is switched off and the battery cartridge is removed before emptying the polyethylene bag. Failure to do so may cause an electric shock and serious personal injury.

**CAUTION:** Do not apply a great impact on the tank. Applying a great impact may cause deformation and damage to the parts.

**CAUTION:** Empty the tank at least once a day although this depends on picked-up dust volume in the tank. Or, the suction force will weaken and the motor may be broken.

**CAUTION:** Do not grab the hook when emptying the tank. Grabbing the hook may cause the hook to break.

Unhook and lift up the tank cover.

Shake off the dust from the prefilter and then take the polyethylene bag out of the tank.

► Fig.25

**NOTE:** Take the polyethylene bag carefully out of the tank so that the polyethylene bag cannot be caught and torn by the protrusion inside the tank when emptying it.

**NOTE:** Empty the polyethylene bag before it becomes full. Too much dust in the tank may cause the polyethylene bag to be torn.

## Installing the tool box

1. Release the lock of the battery cover, and open the battery cover.
2. Set the rails on the tool box along the grooves on the housing.
3. Close the battery cover and apply the lock.  
► Fig.26

The tool box is convenient for carrying batteries, pipe, or cuffs.

► Fig.27

## Connecting the hose

**NOTICE:** Never force the hose for bending or stamp it. Never move the cleaner by a hose. Forcing, stamping and pulling the hose may cause a breakage or deformation of the hose.

**NOTICE:** When picking up large wastes such as planer carvings, concrete dusts or similar other than small wastes, use the 38 mm inner diameter hose (optional accessory). Using the 28 mm inner diameter hose (optional accessory) may cause a hose stuffing and damage.

Insert the hose onto the mounting port of the tank and turn it clockwise until it locks.

► Fig.28



## MAINTENANCE

**⚠ CAUTION:** Always be sure that the tool is switched off and the battery cartridge is removed before attempting to perform inspection or maintenance.

**NOTICE:** Never use gasoline, benzene, thinner, alcohol or the like. Discoloration, deformation or cracks may result.

### Storage of accessories

The pipes can be placed into the pipe holder when not using the cleaner for a short time.

► Fig.29

► Fig.30

The hose can be stored around the tool by connecting each ends.

► Fig.31

### Cleaning of powder filter (HEPA) and prefilter

Clogged powder filter, prefilter and damper cause poor suction performance. Clean out the filters and dampers from time to time.

To remove dust or particles adhering to the filters, shake the frame bottom quickly several times.

► Fig.32

Occasionally wash the powder filter in water, rinse and dry thoroughly in the shade before use. Never wash filters in a washing machine.

**NOTE:** Do not rub or scratch the powder filter, the prefilter or the damper with hard objects such as a brush and a paddle.

**NOTE:** The filters wear out in course of time. It is recommended to have some spares for them.

To maintain product SAFETY and RELIABILITY, repairs, any other maintenance or adjustment should be performed by Makita Authorized or Factory Service Centers, always using Makita replacement parts.

## OPTIONAL ACCESSORIES

**⚠ CAUTION:** These accessories or attachments are recommended for use with your Makita tool specified in this manual. The use of any other accessories or attachments might present a risk of injury to persons. Only use accessory or attachment for its stated purpose.

If you need any assistance for more details regarding these accessories, ask your local Makita Service Center.

- Hose
- Front cuff (22, 24, 38)
- Straight pipe
- Corner nozzle
- Round brush
- Powder filter, HEPA (for dry dust)
- Damper
- Prefilter
- Nozzle assembly
- Bent pipe
- Polyethylene bag
- Paper pack
- Holder set
- Makita genuine battery and charger

**NOTE:** Some items in the list may be included in the tool package as standard accessories. They may differ from country to country.

## OSTRZEŻENIE

Niniejsze urządzenie może być użytkowane przez dzieci w wieku powyżej 8 lat oraz przez osoby niebędące w pełni władz fizycznych, poznawczych i umysłowych lub nieposiadające doświadczenia ani wiedzy, o ile osoba odpowiedzialna za ich bezpieczeństwo zapewni odpowiedni nadzór i przekaze wskazówki dotyczące użytkowania urządzenia oraz zagrożeń z nimi związanych. Urządzenie nie jest przeznaczone do zabawy nim przez dzieci. Czyszczenie oraz konserwacja nie mogą być przeprowadzane przez dzieci bez nadzoru.

## DANE TECHNICZNE

Model:	DVC864L
Filtr standardowy	Filtr pyłu (do pyłu suchego)
Przepływ objętościowy (powietrza) (z akumulatorem BL1850B i węzłem $\varnothing 38$ mm x 2,5 m)	2,1 m <sup>3</sup> /min
Podciśnienie (z akumulatorem BL1850B i węzłem $\varnothing 38$ mm x 2,5 m)	98 hPa
Pojemność	8 l
Wymiary (dług. x szer. x wys.)	366 mm x 334 mm x 368 mm
Napięcie znamionowe	Prąd stały 36 V
Standardowy akumulator	BL1815N, BL1820, BL1820B, BL1830, BL1830B, BL1840, BL1840B, BL1850, BL1850B, BL1860B
Masa netto	7,7–8,4 kg
Wersja Bluetooth®	4,1 (Bluetooth low energy)
Pasma częstotliwości	2 402 - 2 480 MHz
Maksymalna moc częstotliwości radiowej	1,0 dBm (EIRP)
Zasięg przesyłania danych	Okolo 10 m

- W związku ze stale prowadzonym przez naszą firmę programem badawczo-rozwojowym niniejsze dane mogą ulec zmianom bez wcześniejszego powiadomienia.
- W innych krajach urządzenie może mieć odmienne parametry techniczne i może być wyposażone w inny akumulator.
- Waga nie uwzględnia akcesoriów (oprócz akumulatorów). Wagi najlżejszych i najcięższych kombinacji urządzenia z akumulatorami przedstawiono w tabeli.



Znak słowny i logo Bluetooth® to znaki towarowe będące własnością Bluetooth SIG, Inc., których firma Makita używa na warunkach licencji. Pozostałe znaki i nazwy handlowe należą do ich odpowiednich właścicieli.

### Symbole

Poniżej pokazano symbole zastosowane na urządzeniu. Przed rozpoczęciem użytkowania należy zapoznać się z ich znaczeniem.



Przeczytaj instrukcję obsługi.



Zachować szczególną ostrożność.



Ostrzeżenie! W odkurzaczu może się znajdować niebezpieczny pył.



Nigdy nie stawać na odkurzaczu.



Klasa pyłu L (lekki). Odkurzacze przeznaczone są do zbierania pyłu klasy L. Należy postępować zgodnie z przepisami lokalnymi odnoszącymi się do pyłów oraz do bezpieczeństwa i higieny pracy.



Dotyczy tylko państw UE  
Nie wyrzucać urządzeń elektrycznych ani akumulatorów wraz z odpadami z gospodarstwa domowego! Zgodnie z dyrektywami europejskimi w sprawie zużytego sprzętu elektrycznego i elektronicznego oraz baterii i akumulatorów oraz zużytych baterii i akumulatorów, a także dostosowaniem ich do prawa krajowego, zużyte urządzenia elektryczne, baterie i akumulatory należy składować osobno i przekazywać do zakładu recyklingu działającego zgodnie z przepisami dotyczącymi ochrony środowiska.

## Przeznaczenie

To narzędzie jest przeznaczone do odsysania suchego pyłu. Urządzenie jest przeznaczone do użytku komercyjnego, na przykład w hotelach, szkołach, szpitalach, fabrykach, sklepach, biurach oraz przez firmy świadczące usługi wynajmu narzędzi.

## Hałas

Typowy równoważny poziom dźwięku A określony w oparciu o normę EN60335:

Poziom ciśnienia akustycznego ( $L_{pA}$ ): 70 dB(A) lub mniej

Niepewność (K): 2,5 dB(A)

Poziom hałasu podczas pracy może przekraczać 80 dB (A).

**OSTRZEŻENIE:** Nosić ochronniki słuchu.

## Drgania

Całkowita wartość poziomu drgań (suma wektorów z 3 osiach) określona zgodnie z normą EN60335:

Emisja drgań ( $a_{h,m}$ ): 2,5  $m/s^2$  lub mniej

Niepewność (K): 1,5  $m/s^2$

**WSKAZÓWKA:** Deklarowana wartość wytwarzanych drgań została zmierzona zgodnie ze standardową metodą testową i można ją wykorzystać do porównywania narzędzi.

**WSKAZÓWKA:** Deklarowaną wartość wytwarzanych drgań można także wykorzystać we wstępnej ocenie narażenia.

**OSTRZEŻENIE:** Drgania wytwarzane podczas rzeczywistego użytkowania elektronarzędzia mogą się różnić od wartości deklarowanej, w zależności od sposobu jego użytkowania.

**OSTRZEŻENIE:** W oparciu o szacowane narażenie w rzeczywistych warunkach użytkowania należy określić środki bezpieczeństwa w celu ochrony operatora (uwzględniając wszystkie elementy cyklu działania, tj. czas, kiedy narzędzie jest wyłączone i kiedy pracuje na biegu jałowym, a także czas, kiedy jest włączone).

## Deklaracja zgodności WE

*Dotyczy tylko krajów europejskich*

Deklaracja zgodności WE jest dołączona jako załącznik A do niniejszej instrukcji obsługi.

## OSTRZEŻENIA DOTYCZĄCE BEZPIECZEŃSTWA

### Ostrzeżenia dotyczące bezpieczeństwa dla odkurzacza akumulatorowego

**OSTRZEŻENIE: WAŻNE! UWAŻNIE PRZECZYTAĆ wszystkie zasady bezpieczeństwa i zalecenia PRZED UŻYCIEM.** Niezastosowanie się do wspomnianych ostrzeżeń i instrukcji może doprowadzić do porażenia prądem elektrycznym, pożaru i/ lub poważnych obrażeń ciała.

1. Odkurzacza mogą używać wyłącznie osoby odpowiednio przeszkolone.
2. Odkurzacza nie wolno używać bez filtra. Uszkodzony filtr należy niezwłocznie wymienić.
3. **UNIKAĆ PRZYPADKOWEGO URUCHOMIENIA.** Podczas montażu akumulatorów należy upewnić się, że wyłącznik znajduje się w położeniu wyłączonym.
4. Nie próbować wciągać odkurzaczem materiałów łatwopalnych, fajerwerków, zapalonych papierosów, gorącego popiołu, gorących wiórow metalowych ani ostrych przedmiotów, takich jak żyłki, igły czy zbite szkło.
5. **NIGDY NIE UŻYWAĆ ODKURZACZA W POBLIŻU ZBIORNIKÓW BENZYNY, GAZU, LAKIERU, KLEJU ANI INNYCH WYBUCHOWYCH SUBSTANCJI.** Włączanie/ wyłączenie przełącznika zasilania powoduje iskrzenie. Iskrzenie powoduje także komutator silnika. Może to być przyczyną wybuchu.
6. Nigdy nie wciągać odkurzaczem materiałów toksycznych, rakotwórczych, łatwopalnych ani innych materiałów niebezpiecznych, takich jak azbest, arsen, bar, beryl, ołów, pestycydy i inne materiały niebezpieczne dla zdrowia.
7. Nigdy nie używać odkurzacza na zewnątrz podczas deszczu.
8. Nie używać w pobliżu źródeł ciepła (pieców itp.).
9. Nie zasłaniać otworów wentylacyjnych. Zapewniają one chłodzenie silnika. Otwory wentylacyjne powinny być zawsze odsłonięte; w przeciwnym razie może dojść do zapalenia się silnika.
10. Zawsze stać na pewnym podłożu i utrzymywać równowagę.
11. Nie zginać, nie szarpać ani nie stawać na wężu.

12. W przypadku zauważenia małej skuteczności działania lub innych nietypowych objawów natychmiast wyłączyc odkurzacz.
  13. **WYJĄC AKUMULATORY.** Gdy odkurzacz nie jest używany, podczas konserwacji oraz wymiany akcesoriów.
  14. Po każdym użyciu natychmiast wyczyścić i wykonać konserwację w celu utrzymania urządzenia w idealnym stanie technicznym.
  15. **STARANNIE WYKONYWAĆ CZYNNOŚCI KONSERWACYJNE.** Utrzymywać czystość odkurzacza, aby zapewnić lepsze i bezpieczniejsze działanie. Przestrzegać instrukcji wymiany akcesoriów. Utrzymywać rękojeści suche, czyste i niezabrudzone olejem ani smarem.
  16. **SPRAWDZIĆ USZKODZONE CZĘŚCI.** Uszkodzoną osłonę lub inną część należy dokładnie sprawdzić przed dalszym użytkowaniem odkurzacza, aby mieć pewność, że będzie ona poprawnie działać i spełniać swoją funkcję. Należy sprawdzić narzędzie pod kątem nieprawidłowego ustawienia lub zablokowania elementów ruchomych, pęknięć części, zamocowania oraz innych usterek, które mogą mieć wpływ na jego działanie. Osłona lub inne uszkodzone części powinny zostać naprawione lub wymienione przez autoryzowany punkt serwisowy, o ile w instrukcji nie podano inaczej. Uszkodzone przełączniki powinny zostać wymienione w autoryzowanym punkcie serwisowym. Nie używać odkurzacza, jeśli nie działają funkcje przełącznika.
  17. **CZĘŚCI ZAMIENNE.** Do wymiany należy używać tylko identycznych części zamiennych.
  18. **PRZECHOWYWANIE ODKURZACZA.** Gdy odkurzacz nie jest używany, należy go przechowywać w pomieszczeniu.
  19. Z odkurzaczem należy obchodzić się delikatnie. Niedbałe i agresywne użytkowanie może spowodować uszkodzenie nawet najbardziej wytrzymałego odkurzacza.
  20. Nie czyścić powierzchni zewnętrznych ani wewnętrznych benzyną, rozpuszczalnikiem ani chemicznymi środkami czyszczącymi. Mogą powstać pęknięcia i odbarwienia.
  21. Nie używać odkurzacza w pomieszczeniach zamkniętych, w których występują łatwopalne, wybuchowe lub toksyczne opary farb olejnych, rozpuszczalników, benzyny, niektórych substancji przeciwmolowych itp. ani w miejscach, w których występuje łatwopalny pył.
  22. Odkurzacz ani żadnego innego urządzenia nie wolno obsługiwać, będąc pod wpływem narkotyków lub alkoholu.
  23. W ramach podstawowej ochrony nosić gogle lub okulary ochronne z osłonami bocznymi.
  24. W miejscach silnie zapyłonych używać maski.
  25. Opisywane urządzenie nie jest przeznaczone do użycia przez osoby (w tym dzieci) niebędące w pełni władz fizycznych, poznawczych lub umysłowych, bądź nieposiadające odpowiedniej wiedzy i doświadczenia.
  26. Należy pilnować, aby dzieci nie bawiły się odkurzaczem.
  27. Nie wolno obsługiwać odkurzacza ani akumulatorów mokrymi rękami.
  28. Zachować szczególną ostrożność podczas sprzątania na schodach.
  29. Nie używać odkurzacza jako stołka ani stołu warsztatowego. Urządzenie może się przewrócić i spowodować obrażenia.
- Użytkowanie narzędzi akumulatorowych i dbałość o nie**
1. **Akumulator należy ładować wyłącznie przy użyciu określonej przez producenta ładowarki.** Ładowarka przeznaczona do jednego typu akumulatora może stwarzać zagrożenie pożarem, gdy będzie używana do ładowania innego akumulatora.
  2. **Do zasilania elektronarzędzi używać tylko specjalnie do tego celu przeznaczonych akumulatorów.** Używanie innych akumulatorów może stwarzać ryzyko wystąpienia obrażeń ciała lub pożaru.
  3. **Gdy akumulator nie jest używany, należy zabezpieczyć go przed kontaktem z metalowymi przedmiotami, typu spinacze, monety, klucze, gwoździe, wkręty lub innymi metalowymi drobiazgami, które mogą powodować zwarcie styków akumulatora.** Zwarcie styków akumulatora grozi poparzeniami lub pożarem.
  4. **W niewłaściwych warunkach eksploatacji może dojść do wycieku elektrolitu z akumulatora. Nie należy go dotykać.** W razie przypadkowego kontaktu należy przemyć skażoną skórę wodą. W przypadku dostania się elektrolitu do oczu należy dodatkowo skorzystać z porady lekarza. Elektrolit z akumulatora może powodować podrażnienia lub poparzenia.
  5. **Nie używać uszkodzonego lub przerobionego akumulatora ani narzędzia.** Uszkodzone lub przerobione akumulatory mogą działać w nieprzewidywalny sposób i spowodować pożar, wybuch lub obrażenia ciała.
  6. **Nie wystawiać akumulatora ani narzędzia na działanie ognia ani nadmiernej temperatury.** Narażenie na ogień lub temperaturę wyższą niż 130°C może spowodować wybuch.
  7. **Przestrzegać wszystkich instrukcji ładowania i nie ładować akumulatora ani narzędzia w temperaturze wykraczającej poza zakres określony w instrukcji.** Nieprawidłowe ładowanie lub temperatury wykraczająca poza określony zakres mogą spowodować uszkodzenie akumulatora oraz wzrost zagrożenia pożarem.

## ZACHOWAĆ NINIEJSZE INSTRUKCJE.

**⚠️ OSTRZEŻENIE:** NIE WOLNO pozwolić, aby wygoda lub rutyna (nabyta w wyniku wielokrotnego używania urządzenia) zastąpiły ściśle przestrzeganie zasad bezpieczeństwa obsługi. NIEWŁAŚCIWE UŻYTKOWANIE narzędzia lub niestosowanie się do zasad bezpieczeństwa podanych w niniejszej instrukcji obsługi może prowadzić do poważnych obrażeń ciała.

## Ważne zasady bezpieczeństwa dotyczące akumulatora

1. **Przed użyciem akumulatora zapoznać się ze wszystkimi instrukcjami i znakami ostrzegawczymi na (1) ładowarce, (2) akumulatorze i (3) produkcie, w którym będzie używany akumulator.**
2. **Akumulatora nie wolno rozbierać.**
3. **Jeśli czas działania uległ znacznemu skróceniu, należy natychmiast przerwać pracę. Może bowiem dojść do przegrzania, ewentualnych poparzeń, a nawet eksplozji.**
4. **W przypadku przedostania się elektrolitu do oczu, przemyć je czystą wodą i niezwłocznie uzyskać pomoc lekarską. Może on bowiem spowodować utratę wzroku.**
5. **Nie doprowadzać do zwarcia akumulatora:**
  - (1) **Nie dotykać styków materiałami przewodzącymi prąd.**
  - (2) **Unikać przechowywania akumulatora w pojemniku z metalowymi przedmiotami, takimi jak gwoździe, monety itp.**
  - (3) **Chronić akumulator przed deszczem lub wodą.**

Zwarcie prowadzi do przepływu prądu elektrycznego o dużym natężeniu i przegrzania akumulatora, co w konsekwencji może grozić poparzeniami a nawet awarią urządzenia.
6. **Narzędzia i akumulatora nie wolno przechowywać w miejscach, w których temperatura osiąga bądź przekracza 50°C (122°F).**
7. **Akumulatorów nie wolno spalać, również tych poważnie uszkodzonych lub całkowicie zużytych. Akumulator może eksplodować w ogniu.**
8. **Chronić akumulator przed upadkiem i uderzeniami.**
9. **Nie wolno używać uszkodzonego akumulatora.**
10. **Stanowiące wyposażenie akumulatory litowo-jonowe podlegają przepisom dotyczącym produktów niebezpiecznych.**

Na potrzeby transportu komercyjnego, np. świadczzonego przez firmy trzecie czy spedycyjne, należy przestrzegać specjalnych wymagań w zakresie pakowania i oznaczania etykietami. Przygotowanie produktu do wysyłki wymaga skonsultowania się ze specjalistą ds. materiałów niebezpiecznych. Należy także przestrzegać przepisów krajowych, które mogą być bardziej szczegółowe.

Zakleić taśmą lub zaślepić otwarte styki akumulatora oraz zabezpieczyć go, aby nie mógł się przesunąć w opakowaniu.
11. **Postępować zgodnie z przepisami lokalnymi dotyczącymi usuwania akumulatorów.**
12. **Używać akumulatorów tylko z produktami określonymi przez firmę Makita.** Zastosowanie akumulatorów w niezgodnych produktach może spowodować pożar, przegrzanie, wybuch lub wyciek elektrolitu.

## ZACHOWAĆ NINIEJSZE INSTRUKCJE.

**⚠ PRZESTROGA:** Używać wyłącznie oryginalnych akumulatorów firmy Makita. Używanie nieoryginalnych akumulatorów firm innych niż Makita lub akumulatorów, które zostały zmodyfikowane, może spowodować wybuch akumulatora i pożar, obrażenia ciała oraz zniszczenie mienia. Stanowi to również naruszenie warunków gwarancji firmy Makita dotyczących narzędzia i ładowarki.

## Wskazówki dotyczące zachowania maksymalnej trwałości akumulatora

1. **Akumulator należy naładować zanim zostanie do końca rozładowany. Po zauważeniu spadku mocy narzędzia należy przerwać pracę i naładować akumulator.**
2. **Nie wolno ładować powtórnie w pełni naładowanego akumulatora. Przeładowanie akumulatora skracają jego trwałość.**
3. **Akumulator należy ładować w temperaturze pokojowej w przedziale 10–40°C (50–104°F). W przypadku gorącego akumulatora przed przystąpieniem do ładowania należy poczekać, aż ostygnie.**
4. **Akumulatory nikielowo-wodorkowe należy naładować po okresie długiego nieużytkowania (dłuższego niż sześć miesięcy).**

## Ważne zasady bezpieczeństwa dotyczące złącza bezprzewodowego

1. **Nie rozmontowywać ani modyfikować odkurzacza. Nie można wyjmować bezprzewodowego złącza z odkurzacza.**
2. **Nie należy uruchamiać funkcji aktywacji bezprzewodowej w pobliżu działających przyrządów medycznych, rozruszników serca lub zautomatyzowanych urządzeń, takich jak automatyczne drzwi i alarmy przeciwpożarowe.**
3. **Nie należy używać odkurzacza w miejscach, w których temperatura przekracza 50°C (122°F).**
4. **Złącze bezprzewodowe to czuły przyrząd. Należy chronić odkurzacz przed upadkiem i uderzeniami.**
5. **Nie pozostawiać odkurzacza w miejscach, w których możliwe jest wygenerowanie ładunków elektrostatycznych lub szumów elektrycznych.**

# OPIS DZIAŁANIA

**⚠ PRZESTROGA:** Przed przystąpieniem do regulacji lub przeglądu narzędzia upewnić się, że jest ono wyłączone, a akumulator został wyjęty.

## Wkładanie i wyjmowanie akumulatora

**⚠ PRZESTROGA:** Przed włożeniem lub wyjęciem akumulatora należy zawsze wyłączyć narzędzie.

**⚠ PRZESTROGA:** Podczas wkładania lub wyjmowania akumulatora należy mocno trzymać narzędzie i akumulator. W przeciwnym razie mogą się one wyslizgnąć z rąk, powodując uszkodzenie narzędzia lub akumulatora i obrażenia ciała.

**⚠ PRZESTROGA:** Zachować ostrożność, aby podczas otwierania lub zamykania pokrywy akumulatora nie przytrzasnąć palców. Niezastosowanie się do tej zasady może spowodować obrażenia ciała.

Aby zamontować akumulator, należy w pierwszej kolejności zwolnić blokadę i otworzyć pokrywę akumulatora. Następnie należy wsunąć akumulator.

► **Rys.1:** 1. Blokada 2. Pokrywa akumulatora

Wyrównać występ na akumulatorze z rowkiem w obudowie i wsunąć go na swoje miejsce. Akumulator należy wsunąć do oporu, aż się zatrzaśnie na miejscu, co jest sygnalizowane delikatnym kliknięciem. Następnie zablokować pokrywę akumulatora.

► **Rys.2:** 1. Akumulator

Aby wyjąć akumulator, przesunąć przycisk znajdujący się w przedniej jego części i wysunąć akumulator.

**⚠ PRZESTROGA:** Akumulator należy włożyć do końca, tak aby czerwony wskaźnik nie był widoczny. W przeciwnym razie może przypadkowo wypaść z narzędzia, powodując obrażenia operatora lub osób postronnych.

**⚠ PRZESTROGA:** Nie wkładać akumulatora na siłę. Jeśli akumulator nie daje się swobodnie wsunąć, oznacza to, że został włożony nieprawidłowo.

**WSKAZÓWKA:** Odkurzacz nie działa w przypadku włożenia tylko jednego akumulatora.

## Wskazanie stanu naładowania akumulatora

Tylko w przypadku akumulatorów ze wskaźnikiem

► **Rys.3:** 1. Lampki wskaźnika 2. Przycisk kontrolny

Nacisnąć przycisk kontrolny na akumulatorze w celu wyświetlenia stanu naładowania akumulatora. Lampki wskaźnika zaświecą się przez kilka sekund.

Lampki wskaźnika			Pozostała energia akumulatora
Świeci się	Wyłączony	Miga	
■	■ ■ ■ ■	■	75–100%
■	■ ■ ■	□	50–75%
■	■ ■	□ □	25–50%
■	■	□ □ □	0–25%
▬	□ □ □ □	□ □ □ □	Naładować akumulator.
■	■ ■ □ □	□ □ □ □	Akumulator może nie działać poprawnie.
□ □	■ ■ ■ ■	■ ■ ■ ■	

**WSKAZÓWKA:** Zależnie od warunków użytkowania i temperatury otoczenia, wskazywany poziom może nieznacznie się różnić od rzeczywistego stanu naładowania akumulatora.

## Wskazanie stanu naładowania akumulatora

► **Rys.4:** 1. Wskaźnik akumulatora 2. Przycisk kontrolny 3. Przełącznik gotowości

► **Rys.5**

Nacisnąć przycisk kontrolny, aby sprawdzić poziom naładowania akumulatora. Wskaźniki akumulatora odpowiadają każdemu akumulatorowi.

Stan wskaźnika akumulatora			Stan naładowania akumulatora
Włączony	Wyłączony	Miga	
■	□ □ □ □	▬	50% do 100%
■	■ ■ ■ □	▬	20% do 50%
■	■ ■	▬	0% do 20%
■	■	▬	Naładować akumulator.

**WSKAZÓWKA:** Po włączeniu odkurzacza i ustawieniu przełącznika gotowości w położenie „AUTO”, wskaźnik poziomu akumulatora nie będzie działać.

## Układ zabezpieczenia narzędzia/akumulatora

Narzędzie jest wyposażone w układ zabezpieczenia narzędzia/akumulatora. Układ automatycznie odcina zasilanie silnika w celu wydłużenia trwałości narzędzia i akumulatora. Narzędzie zostanie automatycznie zatrzymane podczas pracy w następujących sytuacjach związanych z narzędziem lub akumulatorem:

## Zabezpieczenie przed przeciążeniem

W przypadku obsługi narzędzia w sposób powodujący pobór nadmiernie wysokiego prądu narzędzie zostanie automatycznie zatrzymane bez żadnej sygnalizacji. W takiej sytuacji należy wyłączyć narzędzie i zaprzestać wykonywania czynności powodującej przeciążenie narzędzia. Następnie należy włączyć narzędzie w celu jego ponownego uruchomienia.

## Zabezpieczenie przed przegrzaniem

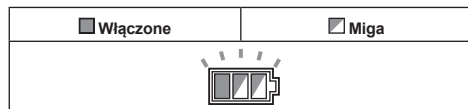

W przypadku przegrzania narzędzie zostanie automatycznie zatrzymane, a wskaźnik akumulatora zacznie migać przez około 60 s. W takiej sytuacji przed ponownym włączeniem należy poczekać, aż narzędzia ostygnie.

## Zabezpieczenie przed nadmiernym rozładowaniem

Gdy poziom naładowania akumulatora spadnie, narzędzie zostanie automatycznie zatrzymane. Jeśli produkt nie działa pomimo włączenia przełączników, należy wyjąć akumulatory z narzędzia i naładować je.

## Działanie przełącznika

► **Rys.6:** 1. Przełącznik gotowości 2. Przycisk zasilania 3. Pokrętko regulacji siły ssania

Aby uruchomić odkurzacza:



1. Ustawić przełącznik gotowości w położeniu „I”. Odkurzacza przejdzie w stan gotowości.

2. Nacisnąć przycisk zasilania.

Aby przełączyć odkurzacza w tryb gotowości, należy nacisnąć przycisk ponownie.

Aby wyłączyć odkurzacza, należy ustawić przełącznik gotowości w położeniu „O”.

Siłę ssania można regulować stosownie do potrzeb.

Siłę ssania można zwiększyć przez przestawienie pokrętki regulacji siły ssania z symbolu  na .

**UWAGA:** Zawsze w przypadku dłuższych przerw w pracy odkurzacza należy ustawiać przełącznik gotowości w położeniu „O”. Odkurzacza w stanie gotowości zużywa energię.

## Blokowanie i odblokowywanie kółka

► **Rys.7:** 1. Kółko 2. Dźwignia ogranicznika 3. Pozycja ODBLOKOWANIA 4. Pozycja ZABLOKOWANIA

Blokowanie kółka jest przydatne w przypadku składania odkurzacza, podczas przerw w pracy oraz do unieruchamiania go. Dźwignię ogranicznika należy przestawiać rękami. Aby zablokować kółko za pomocą ogranicznika, należy przestawić dźwignię ogranicznika w dół; kółko nie będzie się obracać. Aby odblokować kółko, należy przestawić dźwignię do góry.

**WSKAZÓWKA:** Podczas przesuwania odkurzacza kółko powinno być odblokowane. Przesuwanie odkurzacza z zablokowanym kółkiem może doprowadzić do jego uszkodzenia.

## Uchwyt do przenoszenia

Odkurzacza należy przenosić, trzymając go za uchwyt w górnej części. Jeśli uchwyt nie jest używany, można go złożyć.

► **Rys.8**

## FUNKCJA AKTYWACJI BEZPRZEWODOWEJ

### Co umożliwiła funkcja aktywacji bezprzewodowej

Funkcja aktywacji bezprzewodowej pozwala na czystą i komfortową pracę. Poprzez podłączenie obsługiwanego narzędzia do odkurzacza można automatycznie uruchomić odkurzacza, który będzie włączył się wraz z przełącznikiem narzędzia.

► **Rys.9**

**UWAGA:** Przed uruchomieniem odkurzacza z funkcją aktywacji bezprzewodowej należy zapoznać się z instrukcją obsługi narzędzia.

**UWAGA:** Nie rozmontowywać ani modyfikować złącza bezprzewodowego.

**UWAGA:** W trakcie pracy lub przechowywania pokrywa złącza bezprzewodowego w narzędziu powinna być zamknięta.

**UWAGA:** Nie usuwać złącza bezprzewodowego z narzędzia, gdy zasilanie narzędzia jest włączone. Wykonanie tej czynności może spowodować usterkę złącza bezprzewodowego.

**UWAGA:** Nie naciskać zbyt mocno przycisku aktywacji bezprzewodowej na złączu bezprzewodowym i nie naciskać przycisku za pomocą przedmiotu z ostrą krawędzią.

**WSKAZÓWKA:** Do aktywacji bezprzewodowej wymagane są narzędzia firmy Makita wyposażone w złącze bezprzewodowe.

**WSKAZÓWKA:** Przed pierwszym uruchomieniem funkcji aktywacji bezprzewodowej na którymkolwiek narzędziu wymagana jest rejestracja narzędzia. Po ukończeniu rejestracji narzędzia i jeżeli jej nie anulowano, ponowna rejestracja nie jest wymagana.

**WSKAZÓWKA:** Przed rejestracją należy upewnić się, że złącze bezprzewodowe jest prawidłowo wpięte do narzędzia.

**WSKAZÓWKA:** Jeden odkurzacza może zarejestrować do 10 narzędzi. W przypadku zarejestrowania ponad 10 narzędzi do odkurzacza narzędzia zarejestrowane najwcześniej zostanie automatycznie anulowane.

**WSKAZÓWKA:** Umieszczenie przycisku aktywacji bezprzewodowej różni się w zależności od urządzenia.

**WSKAZÓWKA:** Odkurzacza można również uruchomić za pomocą przycisku zasilania, jeżeli przełącznik gotowości ustawiony jest na „AUTO”. Metoda ta nie zadziała, jeśli włączona będzie funkcja aktywacji bezprzewodowej.

## Rejestracja narzędzia w celu używania odkurzacza

**WSKAZÓWKA:** Do rejestracji narzędzia wymagane jest urządzenie firmy Makita obsługujące funkcję aktywacji bezprzewodowej.

**WSKAZÓWKA:** Zakończyc montaż złącza bezprzewodowego w narzędziu przed rozpoczęciem rejestracji narzędzia.

**WSKAZÓWKA:** Podczas rejestracji narzędzia nie należy naciskać spustu przełącznika na urządzeniu ani przycisku zasilania na odkurzaczu.

**WSKAZÓWKA:** Należy również zapoznać się z instrukcją obsługi narzędzia.

Jeśli odkurzacza ma zostać aktywowany wraz z przełącznikiem narzędzia, należy najpierw zakończyć rejestrację narzędzia.

1. Należy zamontować akumulatory w odkurzaczu i narzędziu.
2. Ustawić przełącznik gotowości na odkurzaczu w położeniu „AUTO”.  
► **Rys.10:** 1. Przełącznik gotowości
3. Nacisnąć i przytrzymać przez 3 sekundy przycisk aktywacji bezprzewodowej na odkurzaczu, aż do momentu, w którym kontrolka aktywacji bezprzewodowej zacznie migać na zielono. Następnie nacisnąć przycisk aktywacji bezprzewodowej na narzędziu w taki sam sposób.  
► **Rys.11:** 1. Przycisk aktywacji bezprzewodowej  
2. Kontrolka aktywacji bezprzewodowej

Jeśli odkurzacza i narzędzie zostały pomyślnie sparowane, kontrolki aktywacji bezprzewodowej będą migać na zielono przez 2 sekundy, a następnie zaczną migać na niebiesko.

**WSKAZÓWKA:** Kontrolki aktywacji bezprzewodowej przestaną migać na zielono po 20 sekundach. Nacisnąć przycisk aktywacji bezprzewodowej na narzędziu, gdy funkcja aktywacji bezprzewodowej na odkurzaczu miga. Jeśli kontrolka aktywacji bezprzewodowej nie miga na zielono, nacisnąć na krótko przycisk aktywacji bezprzewodowej i przytrzymać go ponownie.

**WSKAZÓWKA:** Podczas przeprowadzania rejestracji dwóch lub więcej narzędzi do odkurzacza, należy zakończyć rejestrację danego narzędzia w odpowiedniej kolejności.

## Uruchamianie funkcji aktywacji bezprzewodowej

**WSKAZÓWKA:** Zakończyć rejestrację narzędzia do odkurzacza, aby uruchomić funkcję aktywacji bezprzewodowej.

**WSKAZÓWKA:** Należy zawsze w taki sposób ustawić odkurzacza, aby widoczny był status kontrolki aktywacji bezprzewodowej.

**WSKAZÓWKA:** Należy również zapoznać się z instrukcją obsługi narzędzia.

Po zarejestrowaniu narzędzia do odkurzacza, urządzenie to będzie automatycznie działać wraz z przełącznikiem narzędzia.

1. Zamontować złącze bezprzewodowe w narzędziu.
2. Podłączyć wąż odkurzacza do narzędzia.  
► **Rys.12**
3. Ustawić przełącznik gotowości na odkurzaczu w położeniu „AUTO”.  
► **Rys.13:** 1. Przełącznik gotowości
4. Krótko nacisnąć przycisk aktywacji bezprzewodowej na narzędziu. Kontrolka aktywacji bezprzewodowej będzie migać na niebiesko.  
► **Rys.14:** 1. Przycisk aktywacji bezprzewodowej  
2. Kontrolka aktywacji bezprzewodowej
5. Nacisnąć spust przełącznika narzędzia. Sprawdzić, czy odkurzacza pracuje, gdy spust przełącznika na urządzeniu jest naciśnięty.

Aby wyłączyć funkcję aktywacji bezprzewodowej, należy nacisnąć przycisk aktywacji bezprzewodowej na narzędziu lub ustawić przełącznik gotowości na odkurzaczu w położeniu „I” lub „O”.

**WSKAZÓWKA:** Kontrolka aktywacji bezprzewodowej na narzędziu przestanie migać na niebiesko w przypadku bezczynności przez 2 godziny. W takim przypadku należy ustawić przełącznik gotowości na odkurzaczu w położeniu „AUTO” i ponownie nacisnąć przycisk aktywacji bezprzewodowej na narzędziu.

**WSKAZÓWKA:** Odkurzacza uruchomi/wyłączy się z opóźnieniem. W przypadku wykrycia działania przełącznika narzędzia przez odkurzacza występuje opóźnienie.

**WSKAZÓWKA:** Zasięg łączności złącza bezprzewodowego może się różnić w zależności od lokalizacji i warunków otoczenia.

**WSKAZÓWKA:** W przypadku zarejestrowania dwóch lub więcej narzędzi do jednego odkurzacza urządzenie może uruchomić się, nawet jeśli spust przełącznika nie zostanie naciśnięty, ponieważ inny użytkownik korzysta z funkcji aktywacji bezprzewodowej.

## Anulowanie rejestracji narzędzia do odkurzacza

Podczas anulowania rejestracji narzędzia do odkurzacza należy wykonać następującą procedurę.

1. Należy zamontować akumulatory w odkurzaczu i narzędziu.
2. Ustawić przełącznik gotowości na odkurzaczu w położeniu „AUTO”.  
► **Rys.15:** 1. Przełącznik gotowości
3. Nacisnąć i przytrzymać przez 6 sekund przycisk aktywacji bezprzewodowej na odkurzaczu. Kontrolka aktywacji bezprzewodowej miga na zielono, a później na czerwono. Następnie nacisnąć przycisk aktywacji bezprzewodowej na narzędziu w taki sam sposób.  
► **Rys.16:** 1. Przycisk aktywacji bezprzewodowej  
2. Kontrolka aktywacji bezprzewodowej

Jeśli anulowanie zostanie zakończone pomyślnie, kontrolki aktywacji bezprzewodowej będą migać na zielono przez 2 sekundy, a następnie zaczną migać na niebiesko.



**WSKAZÓWKA:** Kontrolki aktywacji bezprzewodowej przestaną migać na czerwono po 20 sekundach. Nacisnąć przycisk aktywacji bezprzewodowej na narzędziu, gdy funkcja aktywacji bezprzewodowej na odkurzaczu miga. Jeśli kontrolka aktywacji bezprzewodowej nie miga na czerwono, nacisnąć na krótko przycisk aktywacji bezprzewodowej i przytrzymać go ponownie.

## Usuwanie wszystkich rejestracji narzędzi

Istnieje możliwość usunięcia wszystkich rejestracji narzędzi w następujący sposób.

► **Rys.17:** 1. Przełącznik gotowości 2. Przycisk aktywacji bezprzewodowej 3. Kontrolka aktywacji bezprzewodowej

1. Zamontować akumulatory w odkurzaczu.
2. Ustawić przełącznik gotowości w położeniu „AUTO”.

3. Przytrzymać przycisk aktywacji bezprzewodowej przez około 6 sekund, do momentu zapalenia się kontrolki aktywacji bezprzewodowej na czerwono (będzie ona migać dwukrotnie na sekundę).

4. Gdy kontrolka aktywacji bezprzewodowej zacznie migać na czerwono, należy zwolnić przycisk aktywacji bezprzewodowej. Następnie należy ponownie nacisnąć i przytrzymać przycisk aktywacji bezprzewodowej przez około 6 sekund.











5. Gdy kontrolka aktywacji bezprzewodowej zacznie szybko migać (około 5 razy na sekundę) na czerwono, należy zwolnić przycisk aktywacji bezprzewodowej. Kiedy kontrolka aktywacji bezprzewodowej zapali się na czerwono i po chwili się wyłączy, będzie to oznaczać, że wszystkie rejestracje narzędzi zostały usunięte.

**WSKAZÓWKA:** Jeśli kontrolka aktywacji bezprzewodowej nie miga na czerwono, nacisnąć na krótko przycisk aktywacji bezprzewodowej i spróbować ponownie.

## Opis stanu kontrolki aktywacji bezprzewodowej

► **Rys.18:** 1. Przycisk aktywacji bezprzewodowej 2. Kontrolka aktywacji bezprzewodowej

Kontrolka aktywacji bezprzewodowej przedstawia stan funkcji aktywacji bezprzewodowej. Aby dowiedzieć się więcej na temat znaczenia stanu kontrolki, należy zapoznać się z poniższą tabelą.

Stan	Kontrolka aktywacji bezprzewodowej			Opis	
	Kolor	 Wł.	 Miga		Czas trwania
Czuwanie	Niebieska			Odkurzacze: trwanie Narzędzie: 2 godziny	Oczekiwanie na rejestrację narzędzia lub funkcja aktywacji bezprzewodowej jest dostępna. Kontrolka na odkurzaczu miga, gdy przełącznik gotowości ustawiony jest w położeniu AUTO. Kontrolka miga w momencie przytrzymania przycisku aktywacji bezprzewodowej. Kontrolka na urządzeniu wyłączy się automatycznie w przypadku bezczynności przez 2 godziny.
				Gdy narzędzie jest uruchomione.	Aktywacja bezprzewodowa odkurzacza jest dostępna, a narzędzie uruchomione.
Rejestracja narzędzia	Zielona			20 sekund	Gotowość do rejestracji narzędzia. Wyszukiwanie narzędzia do rejestracji.
				2 sekundy	Rejestracja narzędzia została zakończona. Kontrolka aktywacji bezprzewodowej zacznie migać na niebiesko.
Anulowanie/usuwanie rejestracji narzędzia	Czerwona			20 sekund	Gotowość do anulowania rejestracji narzędzia. Wyszukiwanie narzędzia anulowania.
			(powoli: 2 razy/s)		Gotowość do usunięcia wszystkich rejestracji narzędzi.
			(szybko: 5 razy/s)		W momencie wciśnięcia przycisku aktywacji bezprzewodowej.
Inne	Czerwona			2 sekundy	Rejestracja narzędzia została anulowana/usunięta. Kontrolka aktywacji bezprzewodowej zacznie migać na niebiesko.
		Wył.	-	-	Zasilanie jest dostarczane do złącza bezprzewodowego, a funkcja aktywacji bezprzewodowej uruchamiana. Przełącznik gotowości nie znajduje się w położeniu „AUTO”.

## Rozwiązywanie problemów związanych z funkcją aktywacji bezprzewodowej

Przed oddaniem urządzenia do naprawy należy najpierw przeprowadzić samodzielną kontrolę. W razie napotkania problemu, który nie został wyjaśniony w instrukcji, nie należy próbować demontować urządzenia we własnym zakresie. Należy natomiast zlecić naprawę w autoryzowanym punkcie serwisowym firmy Makita; zawsze z użyciem oryginalnych części zamiennych Makita.

Nieprawidłowe działanie	Prawdopodobna przyczyna (usterka)	Rozwiązanie
Kontrolka aktywacji bezprzewodowej nie świeci/miga.	Złącze bezprzewodowe nie zostało zamontowane w narzędziu. Złącze bezprzewodowe zostało nieprawidłowo zamontowane w narzędziu.	Prawidłowo zamontować złącze bezprzewodowe w narzędziu.
	Zacisk złącza bezprzewodowego i/lub gniazdo jest zabrudzone.	Delikatnie zetrzeć pył i zabrudzenia z zacisku złącza bezprzewodowego i oczyścić gniazdko narzędzia.
	Przycisk aktywacji bezprzewodowej na narzędziu nie został naciśnięty.	Krótko nacisnąć przycisk aktywacji bezprzewodowej na narzędziu.
	Przełącznik gotowości na odkurzaczu nie znajduje się w położeniu „AUTO”.	Ustawić przełącznik gotowości na odkurzaczu w położeniu „AUTO”.
	Brak zasilania	Podłączyć narzędzie i odkurzacze do zasilania.
Nie można pomyślnie zakończyć rejestracji narzędzia/anulowania rejestracji narzędzia.	Złącze bezprzewodowe nie zostało zamontowane w narzędziu. Złącze bezprzewodowe zostało nieprawidłowo zamontowane w narzędziu.	Prawidłowo zamontować złącze bezprzewodowe w narzędziu.
	Zacisk złącza bezprzewodowego i/lub gniazdo jest zabrudzone.	Delikatnie zetrzeć pył i zabrudzenia z zacisku złącza bezprzewodowego i oczyścić gniazdko narzędzia.
	Przełącznik gotowości na odkurzaczu nie znajduje się w położeniu „AUTO”.	Ustawić przełącznik gotowości na odkurzaczu w położeniu „AUTO”.
	Brak zasilania	Podłączyć narzędzie i odkurzacze do zasilania.
	Nieprawidłowe działanie	Krótko nacisnąć przycisk aktywacji bezprzewodowej i ponownie wykonać procedurę rejestracji narzędzia/anulowania rejestracji narzędzia.
	Narzędzie i odkurzacze znajdują się w zbyt dużej odległości od siebie (poza zasięgiem łączności).	Zbliżyć narzędzie i odkurzacze do siebie. Maksymalny zasięg łączności wynosi około 10 m, lecz może się różnić w zależności od panujących warunków.
	Przed zakończeniem rejestracji narzędzia/anulowania; – spust przełącznika jest naciśnięty lub; – przycisk zasilania na odkurzaczu znajduje się w położeniu włączenia.	Krótko nacisnąć przycisk aktywacji bezprzewodowej i ponownie wykonać procedurę rejestracji narzędzia/anulowania rejestracji narzędzia.
	Procedury rejestracji narzędzia dotyczące narzędzia lub odkurzacza nie zostały zakończone.	Wykonać jednocześnie procedury związane z rejestracją narzędzia dotyczące narzędzia i odkurzacza.
Zakłócenia radiowe spowodowane przez inne urządzenia, które generują fale radiowe o wysokiej częstotliwości.	Trzymać narzędzie i odkurzacze z dala od urządzeń, takich jak urządzenia Wi-Fi i kuchenki mikrofalowe.	

Nieprawidłowe działanie	Prawdopodobna przyczyna (usterka)	Rozwiązanie
Odkurzacz nie działa wraz z przełącznikiem narzędzia.	Złącze bezprzewodowe nie zostało zamontowane w narzędziu. Złącze bezprzewodowe zostało nieprawidłowo zamontowane w narzędziu.	Prawidłowo zamontować złącze bezprzewodowe w narzędziu.
	Zacisk złącza bezprzewodowego i/lub gniazdo jest zabrudzone.	Delikatnie zetrzeć pył i zabrudzenia z zacisku złącza bezprzewodowego i oczyścić gniazdko narzędzia.
	Przycisk aktywacji bezprzewodowej na narzędziu nie został naciśnięty.	Krótko nacisnąć przycisk aktywacji bezprzewodowej i upewnić się, że kontrolka aktywacji bezprzewodowej miga na niebiesko.
	Przełącznik gotowości na odkurzaczu nie znajduje się w położeniu „AUTO”.	Ustawić przełącznik gotowości na odkurzaczu w położeniu „AUTO”.
	Zarejestrowano ponad 10 narzędzi do odkurzacza.	Ponownie wykonać rejestrację narzędzia. W przypadku zarejestrowania ponad 10 narzędzi do odkurzacza narzędzie zarejestrowane najwcześniejsze zostanie automatycznie anulowane.
	Odkurzacz usunął wszystkie rejestracje narzędzi.	Ponownie wykonać rejestrację narzędzia.
	Brak zasilania	Podłączyć narzędzie i odkurzacz do zasilania.
	Narzędzie i odkurzacz znajdują się w zbyt dużej odległości od siebie (poza zasięgiem łączności).	Zbliżyć narzędzie i odkurzacz do siebie. Maksymalny zasięg łączności wynosi około 10 m, lecz może się różnić w zależności od panujących warunków.
	Zakłócenia radiowe spowodowane przez inne urządzenia, które generują fale radiowe o wysokiej częstotliwości.	Trzymać narzędzie i odkurzacz z dala od urządzeń, takich jak urządzenia Wi-Fi i kuchenki mikrofalowe.
Odkurzacz pracuje, gdy spust przełącznika narzędzia nie jest naciśnięty.	Inni użytkownicy korzystają z funkcji aktywacji bezprzewodowej przy użyciu narzędzi.	Ustawić przycisk aktywacji bezprzewodowej innych narzędzi w położeniu wyłączenia lub anulować rejestrację innych narzędzi.
Nie można usunąć wszystkich rejestracji narzędzi w odkurzacz.	Naciskanie przycisku bezprzewodowego na narzędziu.	Aby usunąć wszystkie rejestracje narzędzi, należy nacisnąć przycisk funkcji bezprzewodowej na odkurzacz.
	Przełącznik gotowości na odkurzaczu nie znajduje się w położeniu „AUTO”.	Ustawić przełącznik gotowości na odkurzacz w położeniu „AUTO”.
	Przycisk aktywacji bezprzewodowej nie jest prawidłowo przytrzymywany.	Przytrzymać przycisk aktywacji bezprzewodowej przez ponad 6 sekund, a następnie zwolnić go, gdy kontrolka aktywacji bezprzewodowej zacznie migać na czerwono. Ponownie przytrzymać przycisk aktywacji bezprzewodowej przez ponad 6 sekund do momentu, kiedy przycisk aktywacji bezprzewodowej zacznie szybko migać, a następnie zwolnić przycisk.

## OPIS CZĘŚCI

- **Rys.19:** 1. Pokrywa zbiornika 2. Filtr pyłu (HEPA)  
3. Przepustnica 4. Filtr wstępny 5. Zbiornik

## MONTAŻ

**⚠ PRZESTROGA:** Przed przystąpieniem do prac konserwacyjnych przy narzędziu upewnić się, że jest ono wyłączone, a akumulator został wyjęty.

**⚠ PRZESTROGA:** Zawsze podczas montażu lub konserwacji należy nosić maskę przeciwpyłową.

## Zakładanie filtra pyłu (HEPA) oraz filtra wstępnego (do pyłu suchego)

**⚠ PRZESTROGA:** Nigdy nie należy zbierać wody ani innych cieczy bądź mokrego pyłu podczas korzystania z filtra pyłu. Może to spowodować uszkodzenie filtra pyłu.

Aby użyć filtra pyłu:

- Umieścić filtr wstępny w zbiorniku, wyrównując oznaczenia pozycji montażowej.
- Zamontować przepustnicę na filtrze pyłu, a następnie umieścić te elementy w filtrze wstępnym, wyrównując oznaczenia pozycji montażowej.
- Na koniec zamontować i zablokować pokrywę zbiornika.

- **Rys.20:** 1. Pokrywa zbiornika 2. Filtr pyłu (HEPA)  
3. Przepustnica 4. Filtr wstępny 5. Zbiornik  
6. Oznaczenie pozycji montażowej

**UWAGA:** Przed użyciem filtra pyłu należy się zawsze upewnić, że jest założony filtr wstępny i przepustnica. Nie należy zakładać samego filtra pyłu.

## Zakładanie worka papierowego

### Akcesoria opcjonalne

**⚠ OSTRZEŻENIE:** W przypadku używania worka papierowego należy też użyć filtra wstępnego. W przeciwnym razie może wystąpić silny hałas i przegrzanie odkurzacza powodujące pożar.

**⚠ PRZESTROGA:** Przed użyciem worka papierowego należy się zawsze upewnić, że jest założony filtr pyłu, filtr wstępny i przepustnica.

1. Wymontować uchwyt gumowy.  
▶ **Rys.21:** 1. Uchwyt gumowy
2. Rozłożyć worek papierowy.
3. Dopasować otwór worka papierowego do otworu zasysania pyłu w odkurzaczu.
4. Założyć kartonową część worka papierowego na uchwyt w taki sposób, aby znalazła się na końcu, za występem zapadkowym.  
▶ **Rys.22:** 1. Worek papierowy 2. Uchwyt

## Zakładanie worka polietylenowego

Odkurzacza można też używać bez worka polietylenowego. Taki worek ułatwia jednak opróżnienie zbiornika bez zabrudzenia rąk.

Rozłożyć worek polietylenowy w zbiorniku. Założyć go pomiędzy płytkę uchwyty a zbiornik i dociągnąć do otworu na wąż.

▶ **Rys.23:** 1. Płytkę uchwyty 2. Worek polietylenowy

Rozłożyć worek wokół górnej części zbiornika, aby krawędź filtra wstępnego mogła zatrzasknąć i pewnie utrzymać worek.

▶ **Rys.24:** 1. Filtr wstępny

**WSKAZÓWKA:** Można używać zwykłych worków polietylenowych dostępnych w sklepach. Zalecany jest worek o grubości co najmniej 0,04 mm.

**WSKAZÓWKA:** Zbyt duża ilość pyłu może łatwo rozerwać worek, należy więc uważać, aby go nie przepełnić.

## Opróżnianie worka polietylenowego

**⚠ OSTRZEŻENIE:** Zawsze przed wyjęciem worka polietylenowego należy upewnić się, że odkurzacz jest wyłączony oraz że został wyjęty akumulator. Nieprzestrzeganie tej zasady może spowodować porażenie prądem i poważne obrażenia.

**⚠ PRZESTROGA:** Uważać, aby nie uderzyć zbiornika ze zbyt dużą siłą. W przeciwnym razie może dojść do odkształcenia lub uszkodzenia części.

**⚠ PRZESTROGA:** Zbiornik należy opróżniać co najmniej raz dziennie; zależy to jednak od ilości pyłu zebranego w zbiorniku. W przeciwnym razie siła ssania spadnie i może dojść do uszkodzenia silnika.

**⚠ PRZESTROGA:** Podczas opróżniania zbiornika nie należy chwycić zaczepu. Może to spowodować pęknięcie zaczepu.

Odblokować i otworzyć pokrywę zbiornika.

Wytrząsnąć pył z filtra wstępnego, a następnie wyjąć worek polietylenowy ze zbiornika.

▶ **Rys.25**

**WSKAZÓWKA:** Ostrożnie wyjąć worek polietylenowy ze zbiornika, aby nie zaczepił się o występ w zbiorniku i nie rozerwał.

**WSKAZÓWKA:** Wyjąć worek polietylenowy, zanim całkowicie się zapełni. Zbyt duża ilość pyłu w zbiorniku może spowodować rozerwanie worka.

## Zakładanie skrzynki narzędziowej

1. Zwolnić blokadę pokrywę akumulatora, a następnie otworzyć pokrywę akumulatora.

2. Ustawić szyny skrzynki narzędziowej wzdłuż rowków na obudowie.

3. Zamknąć i zablokować pokrywę akumulatora.

▶ **Rys.26**

Skrzynka narzędziowa umożliwia wygodne przenoszenie akumulatorów, rur lub końcówek.

▶ **Rys.27**

## Podłączanie węża

**UWAGA:** Nigdy nie należy zginać węża na siłę ani nie ścisnąć go. Nigdy nie należy ciągnąć odkurzacza za wąż. Zginanie, ściskanie i ciągnięcie węża może spowodować rozerwanie go lub odkształcenie.

**UWAGA:** Do zbierania większych odpadów, takich jak wióry ze strugarki, kawałki betonu itp., należy użyć węża o średnicy wewnętrznej 38 mm (wyposażenie dodatkowe). Użycie węża o średnicy wewnętrznej 28 mm (wyposażenie dodatkowe) może doprowadzić do zatkania i uszkodzenia węża.

Włożyć wąż do otworu zbiornika i obrócić w prawo do oporu.

▶ **Rys.28**

## KONSERWACJA

**⚠ PRZESTROGA:** Przed przystąpieniem do przeglądu narzędzia lub jego konserwacji upewnić się, że jest ono wyłączone, a akumulator wyjęty.

**UWAGA:** Nie stosować benzyny, rozpuszczalników, alkoholu itp. środków. Mogą one powodować odbarwienia, odkształcenia lub pęknięcia.

### Przechowywanie akcesoriów

W przypadku krótszych przerw w pracy odkurzacza rury można umieścić w uchwycie.

► Rys.29

► Rys.30

Wąż można przechowywać owinięty wokół urządzenia z połączonymi końcami.

► Rys.31

### Czyszczenie filtra pyłu (HEPA) i filtra wstępnego

Zatkany filtr pyłu, filtr wstępny i przepustnica zmniejszają siłę ssania odkurzacza. Co pewien czas należy oczyścić filtry i przepustnicę.

Aby usunąć pył i drobne cząstki z filtra, należy kilka razy potrząsnąć szybko dolną częścią ramki.

► Rys.32

Co pewien czas należy umyć filtr pyłu w wodzie, wypłukać i dokładnie wysuszyć przed ponownym użyciem. Nigdy nie należy prać filtrów w pralce.

**WSKAZÓWKA:** Filtra pyłu, filtra wstępnego ani przepustnicy nie należy skrobać żadnymi twardymi przedmiotami, np. szczotką czy łopatką.

**WSKAZÓWKA:** Filtry z biegiem czasu zużywają się. Zalecane jest posiadanie kilku zapasowych.

W celu zachowania odpowiedniego poziomu BEZPIECZEŃSTWA i NIEZAWODNOŚCI produktu wszelkie naprawy i różnego rodzaju prace konserwacyjne lub regulacje powinny być przeprowadzane przez autoryzowany lub fabryczny punkt serwisowy narzędzi Makita, zawsze z użyciem oryginalnych części zamiennych Makita.

## AKCESORIA OPCJONALNE

**⚠ PRZESTROGA:** Zaleca się stosowanie wymienionych akcesoriów i przystawek razem z narzędziem Makita opisanym w niniejszej instrukcji. Stosowanie innych akcesoriów lub przystawek może być przyczyną obrażeń ciała. Akcesoria lub przystawki należy wykorzystywać tylko zgodnie z ich przeznaczeniem.

W razie potrzeby wszelkiej pomocy i szczegółowych informacji na temat niniejszych akcesoriów udzieli Państwu lokalne punkty serwisowe Makita.

- Wąż
- Końcówka przednia (22, 24, 38)
- Rura prosta
- Końcówka szczelinowa
- Szczotka okrągła
- Filtr pyłu, HEPA (do pyłu suchego)
- Przepustnica
- Filtr wstępny
- Komplet końcówek
- Wygięta rura
- Worek polietylenowy
- Worek papierowy
- Zestaw uchwytu
- Oryginalny akumulator i ładowarka firmy Makita

**WSKAZÓWKA:** Niektóre pozycje znajdujące się na liście mogą być dołączone do pakietu narzędziowego jako akcesoria standardowe. Mogą to być różne pozycje, w zależności od kraju.

## FIGYELMEZTETÉS

A készüléket nem használhatják 8 évnél fiatalabb gyermekek, valamint csökkent fizikai, érzékelési vagy értelmi képességű személyek, illetve olyanok, akiknek nincs meg a tapasztalatuk és tudásuk ehhez, kivéve, ha valaki a biztonságos használatra megtanítja őket, ismerteti velük a lehetséges veszélyeket, és a használat közben felügyeli őket. Gyermekek ne játszanak a készülékkel. A készülék tisztítását és karbantartását felügyelet nélküli gyermekek ne végezzék.

## RÉSZLETES LEÍRÁS

<b>Típus:</b>	<b>DVC864L</b>
Standard szűrő típusa	Porszűrő (száraz porhoz)
Légáramlás mennyisége (a BL1850B típusal, ø38 mm x 2,5 m-es gégecsővel)	2,1 m <sup>3</sup> /min
Szívóerő (a BL1850B típusal, ø38 mm x 2,5 m-es gégecsővel)	98 hPa
Visszanyerhető kapacitás	8 L
Méreték (H x Sz x M)	366 mm x 334 mm x 368 mm
Névleges feszültség	36 V, egyenáram
Szabványos akkumulátor	BL1815N, BL1820, BL1820B, BL1830, BL1830B, BL1840, BL1840B, BL1850, BL1850B, BL1860B
Nettó tömeg	7,7–8,4 kg
Bluetooth® technológiás változat	4,1 (Bluetooth low energy)
Frekvenciasáv	2 402–2 480 MHz
Maximális rádiófrekvenciás teljesítmény	1,0 dBm (EIRP)
Átviteli hatótávolság	Megközelítőleg 10 m

- Folyamatos kutató- és fejlesztőprogramunk eredményeként az itt felsorolt tulajdonságok figyelmeztetés nélkül megváltozhatnak.
- A műszaki adatok és az akkumulátor országokként változhatnak.
- A súly a tartozékok nélkül, de az akkumulátorral/akkumulátorokkal együtt értendő. A berendezés és az akkumulátor(ok) súlyának kombinációi a táblázatban láthatók.

### Bluetooth®

A Bluetooth® márka és logók a Bluetooth SIG, Inc. bejegyzett védjegyei, és azokat a Makita licenc mellett használja. Minden egyéb védjegy és kereskedelmi név azok tulajdonosaihoz tartozik.

### Szimbólumok

A következőkben a berendezésen használt jelképek láthatók. A sorszám használata előtt bizonyosodjon meg arról hogy helyesen értelmezi a jelentésüket.



Olvassa el a használati utasítást.



Legyen különösen elővigyázatos és figyelmes.



Figyelmeztetés! A porszívó egészségre ártalmas port tartalmazhat.



Soha ne álljon a porszívóra.



L osztályú (finom) por. A porszívó L osztályú por felszívására képes. Kövesse az adott országban érvényes porra és munkahelyi egészségvédelemre és biztonságra vonatkozó előírásokat.



Csak az Európai Unió tagállamai számára  
Az elektromos berendezéseket és az akkumulátorokat ne dobja a háztartási szemétkébe! Az Európai Unió használt elektromos és elektronikus berendezésekre vonatkozó irányelvei, illetve az elemekről és akkumulátorokról, valamint a hulladékelemekről és akkumulátorokról szóló irányelv, továbbá azoknak a nemzeti jogba való átültetése szerint az elhasznált elektromos berendezéseket, elemeket és akkumulátorokat külön kell gyűjteni, és környezetbarát módon kell gondoskodni újrahasznosításukról.

## Rendeltetés

A készülék száraz por összegyűjtésére szolgál. A készülék ipari célokra, például szállodákban, iskolákban, kórházakban, gyárakban, üzletekben, hivatalokban és kölcsonzőkben való használatra alkalmas.

## Zaj

A tipikus A-súlyozású zajszint, a EN60335 szerint meghatározva:

Hangnyomásszint ( $L_{pA}$ ): 70 dB(A) vagy kisebb  
Bizonytalanság (K): 2,5 dB(A)

A zajszint a munkavégzés során meghaladhatja a 80 dB (A) értéket.

**▲ FIGYELMEZTETÉS:** Viseljen fülvédőt!

## Vibráció

A vibráció teljes értéke (háromtengelyű vektorösszeg) az EN60335 szerint meghatározva:

Rezgéskibocsátás ( $a_{h,M}$ ): 2,5 m/s<sup>2</sup> vagy kisebb  
Bizonytalanság (K): 1,5 m/s<sup>2</sup>

**MEGJEGYZÉS:** A rezgéskibocsátás értéke a szabványos vizsgálati eljárásnak megfelelően lett mérve, és segítségével az elektromos kéziszerszámok összehasonlíthatók egymással.

**MEGJEGYZÉS:** A rezgéskibocsátás értékének segítségével előzetesen megbecsülhető a rezgésnek való kitettség mértéke.

**▲ FIGYELMEZTETÉS:** A szerszám rezgéskibocsátása egy adott alkalmazásnál eltérhet a megadott értéktől a használat módjától függően.

**▲ FIGYELMEZTETÉS:** Határozza meg a kezelő védelmét szolgáló munkavédelmi lépéseket, melyek az adott munkafeltételek melletti vibrációs hatás becslült mértékén alapulnak (figyelembe véve a munkaciklus elemeit, mint például a gép leállításának és üresjáratának mennyiségét az elindítások száma mellett).

## EK Megfelelőségi nyilatkozat

**Csak európai országokra vonatkozóan**

Az EK-megfelelőségi nyilatkozat az útmutató „A” mellékletében található.

# BIZTONSÁGI FIGYELMEZTETÉS

## A vezeték nélküli porszívókra vonatkozó biztonsági figyelmeztetések

**▲ FIGYELMEZTETÉS: FONTOS: HASZNÁLAT ELŐTT MINDENKÉPP OLVASSA EL az összes biztonsági figyelmeztetést és utasítást.** Ha nem tartja be a figyelmeztetéseket és utasításokat, akkor áramütés, tűz és/vagy súlyos sérülés következhet be.

1. **A porszívót csak olyan személyek használhatják, akik ismerik a kezelésére vonatkozó tudnivalókat.**
2. **Ne használja a készüléket a szűrő nélkül. Ha a szűrő megsérült, haladéktalanul cserélje ki.**
3. **KERÜLJE EL A KÉSZÜLKÉ VÉLETLEN SZERŰ ELINDÍTÁSÁT.** Győződjön meg arról, hogy a készülék kikapcsolt állapotban van, mielőtt beleteszi az akkumulátor(oka)t.
4. **Ne szívjon fel gyúlékony anyagokat, tűzijátékot, égő cigarettát, forró hamut, forró fémforgácsot, valamint éles tárgyakat, pl. borotvát, tűt, üvegcserepeket és hasonlót.**
5. **TILOS A PORSZÍVÓT BENZIN, GÁZ, FESTÉK, RAGASZTÓ ÉS MÁS ROBBANÉKONY ANYAGOK KÖZELÉBEN HASZNÁLNI.** A kapcsoló be- és kikapcsoláskor szikrázik. Működés közben a motor kommutátora is szikrákat bocsát ki. A szikrák pedig robbanást okozhatnak.
6. **Tilos mérgező, rákkeltő, gyúlékony és más veszélyes anyagot, például azbesztet, arzént, báriumot, berilliumot, ólmot, növényvédő szert és más egészségre ártalmas szert felporszívózni.**
7. **Soha ne használja a porszívót szabad téren, esőben.**
8. **Ne használja tűzhely vagy más hőforrás közelében.**
9. **Ne zárja le a hűtőnyílásokat. Ezeken keresztül hűl a motor. Feltétlenül meg kell akadályozni ezek elzáródását, mert a szellőzés megszűnése a motor leégését okozza.**
10. **Mindig megfelelően szilárd helyzetben és egyensúlyra megtartásával dolgozzon.**
11. **A gégcsovet ne hajlítsa meg, ne húzza és ne lépjen rá.**
12. **Azonnal kapcsolja ki a porszívót, ha teljesítménye csökken, vagy más rendellenességet észlel működés közben.**
13. **TÁVOLÍTSA EL AZ AKKUMULÁTOR(OKA)T.** Amikor a készüléket nem használja, amikor javítást végez rajta, és amikor tartozékokat cserél.
14. **Minden használat után tisztítsa meg és vizsgálja át a készüléket, hogy az mindig kifogástalan állapotban legyen.**
15. **A PORSZÍVÓ KARBANTARTÁSA.** A hatékony és biztonságos működés érdekében mindig tartsa tisztán a porszívót. Tartsa be a tartozékok cseréjére vonatkozó útmutatásokat. A fagyantyúkat/karokat tartsa szárazon, tisztán, valamint olaj- és zsírtmentesen.

16. A SÉRÜLT ALKATRÉSZEK VIZSGÁLATA. A porszívó használata előtt vizsgálja meg alaposan a sérült védőburkolatokat vagy más alkatrészeket, és döntse el, hogy működőképesek-e. Ellenőrizze a mozgó részek illeszkedését és rögzítését, az alkatrészek vagy a szerelvények törését vagy bármely olyan körülményt, amely hatással lehet a gép működésére. A sérült védőfelszerelést vagy alkatrészeket hivatalos szervizközpontban megfelelő módon kell javíttatni vagy cseréltetni, kivéve, ha a jelen használati utasítás másként rendelkezik. A hibás kapcsolókat cseréltesse ki hivatalos szervizközpontban. Ne használja a porszívót, ha nem lehet be- vagy kikapcsolni a kapcsolóval.
17. TARTALÉK ALKATRÉSZEK. Javításhoz csak az eredetivel azonos tartalék alkatrészeket használjon.
18. A HASZNÁLATON KÍVÜLI KÉSZÜLÉK TÁROLÁSA. A használaton kívüli porszívót zárt térben kell tárolni.
19. Bányon óvatosan a porszívóval. A durva kezeléstől még a legmasszívabb kivitelű porszívó is elromolhat.
20. Ne használjon a készülék belső vagy külső részeinek tisztításához benzint, hígítót vagy tisztító vegyszereket. A felsorolt anyagok repedéseket és elszíneződést okozhatnak.
21. Ne használja a porszívót olyan zárt térben, ahol olajbázisú festékek, festékhígítók, benzín, bizonyos molyirtószeres gyúlékony, robbanékony vagy mérgező gőzöket bocsátanak ki, vagy ahol gyúlékony porok találhatók.
22. Sem ezt, sem egyéb szerszámot ne használjon gyógyszer vagy alkohol hatása alatt.
23. Alapvető biztonsági felszerelésként használjon porvédő szemüveget vagy oldalsó védőlemezrel ellátott védőszemüveget.
24. Poros környezetben viseljen porvédő maszkot.
25. A gépet nem használhatja korlátozott testi és szellemi képességű vagy olyan személyek, akiknek érzékelése nem tökéletes (beleértve a gyerekeket is), illetve nem rendelkeznek megfelelő tapasztalattal és tudással.
26. Ügyeljen arra, hogy gyerekek ne játszanak a porszívóval.
27. Ne nyúljon az akkumulátor(ok)hoz és a porszívóhoz nedves kézzel.
28. Legyen különösen óvatos, ha lépcsőn használja a porszívót.
29. Ne használja a porszívót állványként vagy munkafelületként. A gép eldőlhét, és személyi sérülést okozhat.

**ŐRIZZE MEG EZEKET AZ UTASÍTÁSOKAT.**

**▲ FIGYELMEZTETÉS: NE HAGYJA,** hogy (a termék többszöri használatából eredő) kényelem és megszokás váltsa fel a termék biztonsági előírásainak szigorú betartását. A **HELYTELEN HASZNÁLAT** és a használati útmutatóban szereplő biztonsági előírások megszegése súlyos személyi sérülésekhez vezethet.

### Fontos biztonsági utasítások az akkumulátorra vonatkozóan

1. Az akkumulátor használata előtt tanulmányozza át az akkumulátortöltőn (1), az akkumulátoron (2) és az akkumulátorral működtetett terméken (3) olvasható összes utasítást és figyelmeztető jelzést.
2. Ne szerelje szét az akkumulátort.
3. Ha a működési idő nagyon lerövidült, azonnal hagyja abba a használatot. Ez a túlmelegedés, esetleges égések és akár robbanás veszélyével is járhat.
4. Ha elektrolit kerül a szemébe, mossa ki azt tiszta vízzel és azonnal kérjen orvosi segítséget. Ez a látásának elvesztését okozhatja.
5. Ne zárja rövidre az akkumulátort:
  - (1) Ne érjen az érintkezőkhöz elektromosan vezető anyagokkal.
  - (2) Ne tárolja az akkumulátort más fémtárgyakkal, mint pl. szegekkel, érmékkel, stb. egy helyen.
  - (3) Ne tegye ki az akkumulátort víznek vagy esőnek. Az akkumulátor rövidzárlata nagy áramerősséget, túlmelegedést, égéseket, sőt akár meghibásodást is okozhat.
6. Ne tárolja a szerszámot vagy az akkumulátort olyan helyen, ahol a hőmérséklet elérheti vagy meghaladhatja az 50 °C-ot (122 °F).
7. Ne égesse el az akkumulátort még akkor sem, ha az komolyan megsérült vagy teljesen elhasználódott. Az akkumulátor a tűzben felrobbanhat.
8. Vigyázzon, nehogy leejtse vagy megüsse az akkumulátort.

### Akkumulátoros szerszám használata és karbantartása

1. Csak a gyártó által meghatározott töltővel töltsse fel az akkumulátort. Egy bizonyos akkumulátortípushoz használható töltő más akkumulátortípussal való használata tűzveszélyt idézhet elő.
2. A szerszámgepeket kizárólag a meghatározott akkumulátorokkal használja. Egyéb akkumulátorok használata sérülés vagy tűz kockázatával járhat.
3. Amikor az akkumulátort nem használja, tartsa távol a többi fémtárgytól, például iratkapcsoktól, érméktől, kulcsoktól, szögektől, csavaroktól vagy egyéb olyan apró fémtárgyaktól, amelyek összekötést hozhatnak létre a pólusok között. Az akkumulátor pólusainak rövidre zárása égési sérüléseket vagy tüzet okozhat.



9. Ne használjon sérült akkumulátort.
10. A készülékben található lítium-ion akkumulátorok a veszélyes árukkal kapcsolatos előírások vonatkozásak.

A termék pl. harmadik felek, fuvarozó cégek stb. által történő szállítása esetén minden esetben tartsa szem előtt a csomagoláson és a címkén található speciális követelményeket.

A termék szállításra történő felkészítése esetén vegye fel a kapcsolatot egy veszélyes anyagokkal foglalkozó szakemberrel. Kérjük, hogy az esetlegesen szigorúbb nemzeti előírásokat is vegye figyelembe.

Ragassza le a kiálló érintkezőket, illetve oly módon csomagolja be az akkumulátort, hogy az ne tudjon elmozdulni a csomagolásban.

11. Az akkumulátor ártalmatlanításakor tartsa be a helyi előírásokat.
12. Az akkumulátorokat csak a Makita által megjelölt termékekhez használja. Ha az akkumulátorokat azokkal nem kompatibilis termékekbe helyezi, az tűzhöz, túlmelegedéshez, robbanáshoz vagy elektrolitszivárgáshoz vezethet.

## ŐRIZZE MEG EZEKET AZ UTASÍTÁSOKAT.

**⚠VIGYÁZAT:** Csak eredeti Makita akkumulátorokat használjon. A nem eredeti Makita akkumulátorok vagy módosított akkumulátorok használata esetén az akkumulátor felrobbanhat, ami tüzet, személyi sérülést és anyagi kárt okozhat. A Makita szerszámra és töltőre vonatkozó Makita garanciát is érvénytelenítheti.

## Tippek az akkumulátor maximális élettartamának eléréséhez

- Töltse fel az akkumulátort, mielőtt teljesen lemerülne. Állítsa le a gépet, és töltse fel az akkumulátort, ha a gép erejének csökkenését észleli.
- Soha ne töltse újra a teljesen feltöltött akkumulátort. A túltöltés csökkenti az akkumulátor élettartamát.
- Töltse az akkumulátort szobahőmérsékleten, 10 °C - 40 °C (50 °F - 104 °F) között. Töltés előtt hagyja lehűlni a fölforrósodott akkumulátort.
- Töltse fel az akkumulátort, ha hosszabb ideje (több mint hat hónapja) nem használta azt.

## Fontos biztonsági utasítások a vezeték nélküli egységhez

- Ne szerelje szét és ne módosítsa a porszivót. A porszívó vezeték nélküli egységét nem lehet eltávolítani.
- Ne használja a vezeték nélküli aktiválási funkciót olyan helyen, ahol orvosi berendezések, pacemakerek vagy automatikus készülékek, például automata ajtók és tűzjelző készülékek vannak a közelben.
- Ne használja a porszivót olyan helyen, ahol a hőmérséklet meghaladja az 50 °C-ot (122 °F).
- A vezeték nélküli egység finom műszer. Vigyázzon, nehogy leejtse, vagy ütés érje a porszivót.
- Ne hagyja olyan helyen a porszivót, ahol statikus elektromosság vagy elektromos zaj keletkezhet.

## A MŰKÖDÉS LEÍRÁSA

**⚠VIGYÁZAT:** Minden esetben ellenőrizze, hogy a szerszám ki van kapcsolva és az akkumulátor eltávolításra került mielőtt beállít vagy ellenőriz valamilyen funkciót a szerszámon.

## Az akkumulátor behelyezése és eltávolítása

**⚠VIGYÁZAT:** Mindig kapcsolja ki az eszközt, mielőtt behelyezi vagy eltávolítja az akkumulátort.

**⚠VIGYÁZAT:** Az akkumulátor behelyezésekor vagy eltávolításakor erősen fogja meg a szerszámot és az akkumulátort. Ha nem fogja erősen a szerszámot és az akkumulátort, azok kicsúszhatnak a kezei közül, ami a szerszám és az akkumulátor károsodásához, de akár személyi sérüléshez is vezethet.

**⚠VIGYÁZAT:** Vigyázzon, hogy az akkumulátorfedél kinyitásakor és bezárásakor ne csipje be az ujját. Ennek elmulasztása személyi sérüléseket okozhat.

Az akkumulátor beszereléséhez először nyissa ki a reteszt, majd nyissa ki az akkumulátorfedeleet. Ezután szerelje be az akkumulátort.

► **Ábra1:** 1. Retesz 2. Akkumulátorfedél

Illesse az akkumulátor nyelvét a burkolaton található vágatba, és csúsztassa a helyére. Egészen addig tolja be, amíg az akkumulátor egy kis kattánással a helyére nem ugrik. Ezután reteszelve be az akkumulátorfedeleet.

► **Ábra2:** 1. Akkumulátor

Az akkumulátoregység kivételéhez nyomja be az akkumulátoregység elején található gombot, és húzza le a gépről.

**⚠VIGYÁZAT:** Mindig tolja be teljesen az akkumulátort, amíg a piros jel el nem tűnik. Ha ez nem történik meg, akkor az akkumulátor kieshet a szerszámból, és Önnek vagy a környezetében másnak sérülést okozhat.

**⚠VIGYÁZAT:** Ne erőltesse az akkumulátort behelyezéskor. Ha az akkumulátor nem csúszik be könnyedén, akkor nem megfelelően lett behelyezve.

**MEGJEGYZÉS:** A porszívó egy akkumulátorral nem használható.

## Az akkumulátor töltöttségének jelzése

**Csak állapotjelzős akkumulátorok esetén**

► **Ábra3:** 1. Jelzőlámpák 2. Check (ellenőrzés) gomb

Nyomja meg az ellenőrzőgombot, hogy az akkumulátortöltöttség-jelző megmutassa a hátralévő akkumulátor-kapacitást. Ekkor a töltöttségjelző lámpák néhány másodpercre kigyulladnak.

Jelzőlámpák			Töltöttségi szint
Világító lámpa	Ki	Villogó lámpa	
			75%-tól 100%-ig
			50%-tól 75%-ig
			25%-tól 50%-ig
			0%-tól 25%-ig
			Töltse fel az akkumulátort.
			Lehetséges, hogy az akkumulátor meghibásodott.

**MEGJEGYZÉS:** Az adott munkafeltételektől és a környezeti hőmérsékletétől függően a jelzett töltöttségi szint némileg eltérhet a tényleges töltöttségi szinttől.

## Az akkumulátor töltöttségének jelzése

► **Ábra4:** 1. Akkumulátortöltöttség-jelző 2. Check (ellenőrzés) gomb 3. Készüléti kapcsoló

► **Ábra5**

Nyomja meg a CHECK (ELLENŐRZÉS) gombot a hátralevő akkumulátor-kapacitás megjelenítéséhez. Az akkumulátortöltöttség-jelzők az egyes akkumulátorokra vonatkoznak.

Akkumulátor jelzőfényének állapota			Hátralevő akkumulátor-kapacitás
BE	Ki	Villogó lámpa	
			50%-tól 100%-ig
			20%-tól 50%-ig
			0%-tól 20%-ig
			Töltse fel az akkumulátort

**MEGJEGYZÉS:** Ha a porszívó bekapcsolt állapotban van, a készüléti mód kapcsolója pedig „AUTO” állásban, a töltöttségjelző nem működik.

## Szerszám-/akkumulátorvédő rendszer

A gép szerszám-/akkumulátorvédő rendszerrel van felszerelve. A rendszer automatikusan kikapcsolja a motor áramellátását, így megnöveli a szerszám és az akkumulátor élettartamát. A gép használat közben automatikusan leáll, ha a szerszám vagy az akkumulátor a következő állapotok valamelyikébe kerül:

### Túlterhelésvédelem

Ha a szerszámot úgy használják, hogy az rendellenesen nagy áramot vesz fel, akkor a szerszám mindenfajta jelzés nélkül leáll. Ilyenkor kapcsolja ki a gépet, és állítsa le azt az alkalmazást, amelyek a túlterhelést okozza. Újraindításhoz kapcsolja be a gépet.

### Túlmelegedés elleni védelem

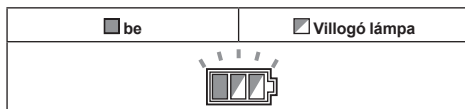

A gép túlmelegedéskor automatikusan leáll, és az akkumulátortöltöttség-jelző körülbelül 60 másodpercen keresztül villog. Ilyenkor hagyja kihűlni a gépet, mielőtt ismét bekapcsolná.

### Mélykisütés elleni védelem

Amikor az akkumulátor kapacitása lecsökken, a gép automatikusan leáll. Ha a készülék a gombokkal sem működtethető, vegye ki az akkumulátort és töltsse fel.

## A kapcsoló használata

► **Ábra6:** 1. Készüléti kapcsoló 2. Be-/kikapcsoló gomb 3. Szívóerő-szabályozó gomb

A porszívó beindítása:

1. Állítsa a készüléti kapcsolót „I” állásba. Ekkor a porszívó készenléti állapotba kerül.
2. Nyomja meg a be-/kikapcsoló gombot.

A porszívó készenléti módba kapcsolásához nyomja meg újra a be-/kikapcsoló gombot.

A porszívó kikapcsolásához állítsa a készüléti kapcsolót „O” állásba.

A szívóerő az adott munkának megfelelően beállítható.

A szívóerő növeléséhez forgassa a szívóerő-szabályozó gombot a ikonról a ikonig.

**MEGJEGYZÉS:** Mindig állítsa a készüléti kapcsolót „O” állásba, ha hosszabb ideig nem használja a porszívót. A porszívó készenléti állapotban is fogyaszt áramot.

## A görgő rögzítése és kioldása

- **Ábra7:** 1. Görgő 2. Rögzítőkar 3. SZABAD helyzet 4. ZÁRT helyzet

A görgőt akkor célszerű rögzíteni, amikor a porszívót tárolja, amikor félbeszakítja a munkát, vagy a porszívót nyugalmi helyzetben kívánja hagyni.

A rögzítőkart kézzel mozgassa.

A görgő rögzítéséhez hajtsa le a rögzítőkart, amely megakadályozza a görgő forgását. A rögzítés megszűntetéséhez hajtsa fel a kart.

**MEGJEGYZÉS:** A porszívó mozgatása előtt mindig győződjön meg arról, hogy a görgő nincs rögzítve. Ha rögzített görgővel mozgatja a porszívót, a görgő megsérülhet.

## Hordozófogantyú

A porszívót mindig a fejen található fogantyúnál fogva kell szállítani. A fogantyú visszahúzható a fejbe, amikor nem használja azt.

- **Ábra8**

## VEZETÉK NÉLKÜLI AKTIVÁLÁS FUNKCIÓ

### Mire használható a vezeték nélküli aktiválás funkció?

A vezeték nélküli aktiválás funkció tiszta és kényelmes munkavégzést tesz lehetővé. Ha egy támogatott szerszámgépet csatlakoztat a porszívóhoz, a porszívót automatikusan működtetheti a szerszámgép kapcsolójával.

- **Ábra9**

**MEGJEGYZÉS:** Tekintse át a szerszámgép használati útmutatóját, ha a porszívót a vezeték nélküli aktiválási funkcióval használja.

**MEGJEGYZÉS:** Ne szerelje szét és ne módosítsa a vezeték nélküli egységet.

**MEGJEGYZÉS:** Használat és tárolás során tartsa csukva a vezeték nélküli egység fedelét.

**MEGJEGYZÉS:** Ne távolítsa el a vezeték nélküli egységet a szerszámból, amíg a szerszámgép áram alatt van. Ha így tesz, az a vezeték nélküli egység meghibásodásához vezethet.

**MEGJEGYZÉS:** Ne nyomja meg túl erősen és/vagy éles tárggyal a vezeték nélküli aktiválás gombot.

**MEGJEGYZÉS:** A vezeték nélküli aktiváláshoz vezeték nélküli egységgel rendelkező Makita szerszámgép szükséges.

**MEGJEGYZÉS:** Az egyes szerszámgépek első vezeték nélküli használata előtt a szerszámot regisztrálni kell. A szerszámgép regisztrációját követően nincs szükség ismételt regisztrációra, csak abban az esetben, ha azt visszavonták.

**MEGJEGYZÉS:** Regisztráció előtt győződjön meg arról, hogy a vezeték nélküli egységet megfelelően a szerszámgépbe helyezte.

**MEGJEGYZÉS:** Egy porszívó legfeljebb 10 szerszámgépet képes regisztrálni. Ha a porszívóhoz több mint 10 szerszámgépet regisztrál, a legkorábbi szerszámgép regisztrációja automatikusan visszavonásra kerül.

**MEGJEGYZÉS:** A vezeték nélküli aktiválás gombjának elhelyezkedése az adott szerszámgéptől függ.

**MEGJEGYZÉS:** A porszívó beindítható a főkapcsoló gomb megnyomásával is, ha a készenléti kapcsoló „AUTO” állásban van.

A vezeték nélküli aktiválási funkció használatakor azonban a főkapcsoló nem működtethető.

## A szerszámgép regisztrációja a porszívóval

**MEGJEGYZÉS:** A szerszámgép-regisztrációhoz egy vezeték nélküli aktiválás funkciót támogató Makita szerszámra van szükség.

**MEGJEGYZÉS:** A szerszámgép regisztrációjának megkezdése előtt szerelje be a vezeték nélküli egységet a szerszámgépbe.

**MEGJEGYZÉS:** A szerszámgép regisztrálása közben ne nyomja meg a szerszámgép kapcsológombját, és ne fordítsa el a tápkapcsolót a porszívón.

**MEGJEGYZÉS:** Tekintse át a szerszámgép használati útmutatóját is.

Ha a porszívót a szerszámgép kapcsolójával szeretné működtetésbe hozni, először végezze el a szerszámgép regisztrációját.

1. Helyezze be az akkumulátorokat a porszívóba és a szerszámgépbe.

2. Állítsa a porszívó készenléti kapcsolóját „AUTO” helyzetbe.

- **Ábra10:** 1. Készenléti kapcsoló

3. Tartsa nyomva a porszívó vezeték nélküli aktiválás gombját 3 másodpercig, amíg a vezeték nélküli aktiválás lámpája zölden nem villog. Ezután nyomja le ugyanígy a szerszámgép vezeték nélküli aktiválás gombját.

- **Ábra11:** 1. Vezeték nélküli aktiválás gomb  
2. Vezeték nélküli aktiválás lámpája

A porszívó és a szerszámgép sikeres összekapcsolása esetén a vezeték nélküli aktiválás lámpája 2 másodpercig zölden világít, majd kéken kezd villogni.

**MEGJEGYZÉS:** A vezeték nélküli aktiválás lámpája a zölden villogást 20 másodperc elteltével fejezi be. Addig nyomja meg a szerszám gép vezeték nélküli aktiválás gombját, amíg a porszívón villog a vezeték nélküli aktiválás lámpája. Ha a vezeték nélküli aktiválás lámpája nem villog zölden, akkor nyomja le röviden a vezeték nélküli aktiválás gombot, és tartsa ismét lenyomva.

**MEGJEGYZÉS:** Ha kettő vagy több szerszám gépet regisztrál egy porszívóhoz, akkor a szerszám gépek regisztrálását egymás után végezze el.

## A vezeték nélküli aktiválás funkció elindítása

**MEGJEGYZÉS:** A vezeték nélküli aktiváláshoz végezze el a szerszám gép regisztrálását.

**MEGJEGYZÉS:** Mindig úgy helyezze el a porszívót, hogy láthassa a vezeték nélküli aktiválás lámpáját.

**MEGJEGYZÉS:** Tekintse át a szerszám gép használati útmutatóját is.

Miután regisztrált egy szerszám gépet a porszívóhoz, a porszívó automatikusan a szerszám gép kapcsolójának működtetésével egyszerre üzemel.

1. Szerelje fel a vezeték nélküli egységet a szerszám gépre.
2. Csatlakoztassa a porszívó csövét a szerszám géphez.  
▶ **Ábra12**

3. Állítsa a porszívó készenléti kapcsolóját „AUTO” helyzetbe.

▶ **Ábra13:** 1. Készenléti kapcsoló

4. Nyomja meg röviden a szerszám gép vezeték nélküli aktiválás gombját. A vezeték nélküli aktiválás gomb kéken villog.

▶ **Ábra14:** 1. Vezeték nélküli aktiválás gomb  
2. Vezeték nélküli aktiválás lámpája

5. Nyomja meg a szerszám gép kapcsológombját. Ellenőrizze, hogy működik-e a porszívó a szerszám gép kapcsológombjának nyomva tartásakor.

A vezeték nélküli aktiválás leállításához nyomja meg a szerszám gép vezeték nélküli aktiválási gombját, vagy állítsa a porszívó készenléti gombját „I” állásból „O” állásba.

**MEGJEGYZÉS:** Ha 2 órán keresztül nem működtetik, akkor a szerszám gép vezeték nélküli aktiválás lámpájának kék villogása leáll. Ebben az esetben állítsa az „AUTO” helyzetbe a porszívó készenléti kapcsolóját, és nyomja meg ismét a szerszám gépen a vezeték nélküli aktiválás gombját.

**MEGJEGYZÉS:** A porszívó késleltetéssel indul/áll le. A porszívó rövid késéssel érzékeli a szerszám gép kapcsológombos működtetését.

**MEGJEGYZÉS:** A vezeték nélküli egység átviteli távolsága a helyszíntől és a környezeti feltételektől függően eltérhet.

**MEGJEGYZÉS:** Ha egy porszívóhoz két vagy több szerszám gépet regisztrál, akkor a porszívó a kapcsológomb megnyomása nélkül is működhet, mert egy másik felhasználó is használja a vezeték nélküli aktiválás funkciót.

## Szerszám gép regisztrációjának visszavonása a porszívón

A következő lépésekkel vonható vissza egy szerszám gép regisztrációja a porszívón.

1. Helyezze be az akkumulátorokat a porszívóba és a szerszám gépre.

2. Állítsa a porszívó készenléti kapcsolóját „AUTO” helyzetbe.

▶ **Ábra15:** 1. Készenléti kapcsoló

3. Nyomja le 6 másodpercig a porszívó vezeték nélküli aktiválás gombját. A vezeték nélküli aktiválás gombja zölden villog, majd pirosra vált. Ezután nyomja le ugyanígy a szerszám gép vezeték nélküli aktiválás gombját.

▶ **Ábra16:** 1. Vezeték nélküli aktiválás gomb  
2. Vezeték nélküli aktiválás lámpája

Ha a visszavonás sikeres volt, a vezeték nélküli aktiválás lámpája 2 másodpercig pirosan világít, majd kéken kezd villogni.

**MEGJEGYZÉS:** A vezeték nélküli aktiválás lámpája a pirosan villogást 20 másodperc elteltével fejezi be. Addig nyomja meg a szerszám gép vezeték nélküli aktiválás gombját, amíg a porszívón villog a vezeték nélküli aktiválás lámpája. Ha a vezeték nélküli aktiválás lámpája nem villog pirosan, akkor nyomja le röviden a vezeték nélküli aktiválás gombot, és tartsa ismét lenyomva.

## Minden szerszám gép-regisztráció törlése

A következő lépésekkel minden szerszám gép regisztrációját törölheti a porszívóról.

▶ **Ábra17:** 1. Készenléti kapcsoló 2. Vezeték nélküli aktiválás gomb 3. Vezeték nélküli aktiválás lámpája

1. Helyezze be az akkumulátorokat a porszívóba.

2. Állítsa a készenléti kapcsolót „AUTO” helyzetbe.

3. Tartsa nyomva a vezeték nélküli aktiválás gombját kb. 6 másodpercig, amíg a vezeték nélküli aktiválás lámpája piros színnel villogni nem kezd (másodpercenként kb. kétszer).

4. Miután a vezeték nélküli aktiválás lámpája piros színnel villogni kezdett, vegye le az ujját a vezeték nélküli aktiválás gombjáról. Ezt követően ismét tartsa nyomva a vezeték nélküli aktiválás gombját kb. 6 másodpercig.

5. Amikor a vezeték nélküli aktiválás lámpája gyors ütemben pirosan villogni kezd (másodpercenként kb. 5-ször), vegye le az ujját a vezeték nélküli aktiválás gombjáról. Ha a vezeték nélküli aktiválás lámpája pirosan világítani kezd, majd kikapcsol, minden szerszám gép-regisztráció törlődött.

**MEGJEGYZÉS:** Ha a vezeték nélküli aktiválás lámpája nem villog pirosan, akkor nyomja le röviden a vezeték nélküli aktiválás gombot, és próbálkozzon újra.

## A vezeték nélküli aktiválás lámpa állapotának leírása

- **Ábra18:** 1. Vezeték nélküli aktiválás gomb  
2. Vezeték nélküli aktiválás lámpája

A vezeték nélküli aktiválás lámpa a vezeték nélküli aktiválás funkció állapotáról tájékoztat. A lámpa állapotának jelentésével kapcsolatban az alábbi táblázatban talál információkat.

Állapot	Vezeték nélküli aktiválás lámpája			Leírás	
	Szín	<input type="checkbox"/> Be	<input type="checkbox"/> Villogó lámpa		
Készenlét	Kék	<input checked="" type="checkbox"/>		Porszívó: folyamatos Szerszámgép: 2 óra	Várakozás szerszámgép-regisztrációra, vagy rendelkezésre áll a vezeték nélküli aktiválási funkció. A porszívó lámpája villog, ha a készenléti kapcsoló állása „AUTO”. A szerszámgép lámpája villog, ha a vezeték nélküli aktiválás gombját lenyomják. A szerszámgép lámpája automatikusan kikapcsol, ha a szerszámgépet 2 órán keresztül nem működtetik.
		<input type="checkbox"/>		Amikor a szerszámgép működik.	A porszívó vezeték nélküli aktiválás funkciója rendelkezésre áll, és a szerszámgép üzemei.
Szerszámgép regisztrálása	Zöld	<input checked="" type="checkbox"/>		20 másodperc	A szerszámgép készen áll a regisztrálására. A regisztrálandó szerszámgép keresése.
		<input type="checkbox"/>		2 másodperc	A szerszámgép regisztrálása befejeződött. A vezeték nélküli aktiválás lámpája kéken kezd villogni.
Szerszámgép regisztrálásának visszavonása/törlése	Piros	<input checked="" type="checkbox"/> (lassú: 2/mp.)		20 másodperc	Készen áll a szerszámgép regisztrációjára. A visszavonandó szerszámgép keresése.
		<input checked="" type="checkbox"/> (gyors: 5/mp.)		Ha a vezeték nélküli aktiválás gombját lenyomják.	Készen áll minden szerszámgép-regisztráció törlésére.
		<input type="checkbox"/>		2 másodperc	A szerszámgép-regisztráció megszakadt/törlődött. A vezeték nélküli aktiválás lámpája kéken kezd villogni.
Egyebek	Piros	<input type="checkbox"/>		3 másodperc	A vezeték nélküli egység tápellátást kap, és a vezeték nélküli aktiválás funkció elindul.
	Ki	-		-	A készenléti kapcsoló nem „AUTO” állásban van.

## A vezeték nélküli aktiválás funkció hibaelhárítása

Mielőtt a szervizhez fordulna, először végezzen saját maga is átvizsgálást. Ha olyan problémát talál, amire a kézikönyv nem tartalmaz magyarázatot, ne próbálja meg szétszedni az eszközt. Ehelyett kérjen tanácsot a Makita hivatalos szervizközpontjától, és javításhoz mindig Makita cserealkatrészeket használjon.

Rendellenesség	Lehetséges ok (meghibásodás)	Megoldás
A vezeték nélküli aktiválás lámpája nem világít/villog.	A vezeték nélküli egység nincs felszerelve a szerszámgépre. A vezeték nélküli egység nincs megfelelően felszerelve a szerszámgépre.	Megfelelően helyezze a szerszámgépbe a vezeték nélküli egységet.
	A vezeték nélküli egység és/vagy a nyílás érintkezője szennyezett.	Óvatosan törölje le a port és a szennyeződést a vezeték nélküli egység érintkezőjéről, és tisztítsa meg a szerszámgép nyílását.
	Nem lett lenyomva a szerszámgép vezeték nélküli aktiválás gombja.	Nyomja meg röviden a szerszámgép vezeték nélküli aktiválás gombját.
	A porszívó készenléti kapcsolója nincs „AUTO” helyzetben.	Állítsa a porszívó készenléti kapcsolóját „AUTO” helyzetbe.
	Nincs tápellátás	Biztosítsa a szerszámgép és a porszívó tápellátását.
Nem lehet sikeresen befejezni a szerszámgép regisztrációját/ szerszámgép regisztrációjának visszavonását.	A vezeték nélküli egység nincs felszerelve a szerszámgépre. A vezeték nélküli egység nincs megfelelően felszerelve a szerszámgépre.	Megfelelően helyezze a szerszámgépbe a vezeték nélküli egységet.
	A vezeték nélküli egység és/vagy a nyílás érintkezője szennyezett.	Óvatosan törölje le a port és a szennyeződést a vezeték nélküli egység érintkezőjéről, és tisztítsa meg a szerszámgép nyílását.
	A porszívó készenléti kapcsolója nincs „AUTO” helyzetben.	Állítsa a porszívó készenléti kapcsolóját „AUTO” helyzetbe.
	Nincs tápellátás	Biztosítsa a szerszámgép és a porszívó tápellátását.
	Nem megfelelő működés	Nyomja meg röviden a vezeték nélküli aktiválás gombját, és hajtsa végre ismét a szerszámgép regisztrációját/szerszámgép regisztrációjának visszavonását.
	A szerszámgép és a porszívó túl messze vannak egymástól (az átviteli hatótávolságon túl).	Vigye közelebb egymáshoz a porszívót és a szerszámgépet. A maximális átviteli távolság kb. 10 méter, azonban ez a feltételektől függően eltérő lehet.
	Mielőtt befejezte a szerszámgép regisztrációját/szerszámgép regisztrációjának visszavonását; - megnyomták a szerszámgép kapcsológombját, vagy; - aktiválták a porszívó bekapcsológombját.	Nyomja meg röviden a vezeték nélküli aktiválás gombját, és hajtsa végre ismét a szerszámgép regisztrációját/szerszámgép regisztrációjának visszavonását.
	A szerszámgép vagy a porszívó szerszámgép-regisztrálási eljárása még nem fejeződött be.	Hajtsa végre egyszerre a szerszámgép és a porszívó szerszámgép-regisztrálási eljárását.
	Nagy intenzitású rádióhullámokat generáló egyéb berendezések által okozott rádiójel-zavarás.	Tartsa távol a szerszámgépet és a porszívót a Wi-Fi-eszközöktől, mikrohullámú sütőktől és hasonlóktól.

Rendellenesség	Lehetséges ok (meghibásodás)	Megoldás
A porszívó nem a szerszámgép kapcsolójának működtetésével összehangolva üzemel.	A vezeték nélküli egység nincs felszerelve a szerszámgépre. A vezeték nélküli egység nincs megfelelően felszerelve a szerszámgépre.	Megfelelően helyezze a szerszámgépbe a vezeték nélküli egységet.
	A vezeték nélküli egység és/vagy a nyílás érintkezője szennyezett.	Óvatosan törölje le a port és a szennyeződést a vezeték nélküli egység érintkezőjéről, és tisztítsa meg a szerszámgép nyílását.
	Nem lett lenyomva a szerszámgép vezeték nélküli aktiválás gombja.	Nyomja le röviden a vezeték nélküli aktiválás gombját, és győződjön meg róla, hogy a vezeték nélküli aktiválás lámpája kéken villog.
	A porszívó készenléti kapcsolója nincs „AUTO” helyzetben.	Állítsa a porszívó készenléti kapcsolóját „AUTO” helyzetbe.
	Több mint 10 szerszámgépet regisztráltak a porszívóhoz.	Hajtsa végre ismét a szerszámgép regisztrációját. Ha a porszívóhoz több mint 10 szerszámgépet regisztrál, a legkorábbi szerszámgép regisztrációja automatikusan visszavonásra kerül.
	A porszívó minden szerszámgép-regisztrációt törölt.	Hajtsa végre ismét a szerszámgép regisztrációját.
	Nincs tápellátás	Biztosítsa a szerszámgép és a porszívó tápellátását.
	A szerszámgép és a porszívó túl messze vannak egymástól (az átviteli hatótávolságon túl).	Vigye közelebb egymáshoz a porszívót és a szerszámgépet. A maximális átviteli távolság kb. 10 méter, azonban ez a feltételektől függően eltérő lehet.
	Nagy intenzitású rádióhullámokat generáló egyéb berendezések által okozott rádiójel-zavarás.	Tartsa távol a szerszámgépet és a porszívót a Wi-Fi-eszközöktől, mikrohullámú sütőktől és hasonlóktól.
A porszívó a szerszámgép kapcsológombjának lenyomása nélkül is működik.	Más felhasználók használják a porszívó vezeték nélküli aktiválás funkcióját a saját szerszámgépeikkel.	Kapcsolja ki a többi szerszámgép vezeték nélküli aktiválás gombját, vagy vonja vissza a többi szerszámgép regisztrációját.
Nem lehet törölni a porszívó összes szerszámgép-regisztrációját.	A szerszámgép vezeték nélküli gombjának lenyomása.	Az összes szerszámgép-regisztráció törléséhez nyomja meg a porszívó vezeték nélküli gombját.
	A porszívó készenléti kapcsolója nincs „AUTO” helyzetben.	Állítsa a porszívó készenléti kapcsolóját „AUTO” helyzetbe.
	Nem tartja nyomva megfelelően a vezeték nélküli aktiválás gombját.	Tartsa nyomva a vezeték nélküli aktiválás gombját legalább 6 másodpercig, majd engedje fel, amikor a vezeték nélküli aktiválás lámpája piros színnel villogni kezd. Ismét tartsa nyomva a vezeték nélküli aktiválás gombját legalább 6 másodpercig, majd engedje fel, amikor a vezeték nélküli aktiválás lámpája piros színnel gyors ütemben villogni kezd.

## ALKATRÉSZEK

- **Ábra19:** 1. Tartályfedél 2. Porszívó (HEPA) 3. Nedvesítőbetét 4. Előszűrő 5. Tartály

## ÖSSZESZERELÉS

**⚠VIGYÁZAT:** Minden esetben ellenőrizze, hogy a szerszám ki van kapcsolva és az akkumulátort levette, mielőtt bármilyen műveletet végez a szerszámon.

**⚠VIGYÁZAT:** A készülék összeszerelése és karbantartása során mindig viseljen pormaszkot.

## A porszívó (HEPA) és az előszűrő beszerelése (száraz porhoz)

**⚠VIGYÁZAT:** Ne szívjon fel vizet, más folyadékot vagy nedves port, amikor a porszívót használja. Ha ilyen anyagokat szív fel, a porszívó tönkremehet.

A porszívó használatra:

- Helyezze a tartályba az előszűrőt úgy, hogy az egy vonalba kerüljön a helyzetjelző jelölésekkel.
- Szerelje fel a nedvesítőbetétet a porszívóra, majd tegye őket az előszűrőbe úgy, hogy azok egy vonalba kerüljenek a helyzetjelző jelölésekkel.
- Ezután tegye vissza a tartályfedelelet, és zárja le.  
► **Ábra20:** 1. Tartályfedél 2. Porszívó (HEPA) 3. Nedvesítőbetét 4. Előszűrő 5. Tartály 6. Helyzetjelző jelölés

**MEGJEGYZÉS:** A porszűrő használata előtt győződjön meg róla, hogy azt az előszűrővel és a nedvesítőbetéttel együtt használja. Ne használja a porszűrőt az előszűrő és a nedvesítőbetét nélkül.

## A papírzsák behelyezése

### Opcionális kiegészítők

**FIGYELMEZTETÉS:** Ha papírzsákat használ, használja vele együtt az előre felszerelt előszűrőt is. Ha nem használ előszűrőt a papírzsákkal együtt, az szokatlanul nagy zajhoz és hőhöz, illetve tűzhöz vezethet.

**VIGYÁZAT:** A papírzsák használata előtt ellenőrizze, hogy a porszűrő, a nedvesítőbetét és az előszűrő a helyükön vannak.

1. Távolítsa el a gumitartót.  
▶ **Ábra21:** 1. Gumitartó
2. Hajtsa ki a papírzsákat.
3. Igazítsa a papírzsák nyílását a készülék port szívíó nyílásához.
4. Helyezze a papírzsák kartonrészét a tartóra úgy, hogy a rögzítőpecek kiszögellésének végéhez illeszti.  
▶ **Ábra22:** 1. Papírzsák 2. Tartó

## Polietilén zsák behelyezése

A porszívó polietilén zsák nélkül is használható. De ha polietilén zsákat használ, könnyebben kiürítheti a tartályt anélkül, hogy a keze beszennyeződné.

Terítse szét a polietilén zsákat a tartályban. Helyezze be a tartólap és a tartály közé, és húzza a gégecső bemenetéhez.

▶ **Ábra23:** 1. Tartólap 2. Polietilén zsák

Terítse szét a zsákat a tartály felső részén úgy, hogy az előszűrő széle megfogja és biztosan tartsa a zsákat.

▶ **Ábra24:** 1. Előszűrő

**MEGJEGYZÉS:** Erre a célra megfelelnek az üzletekben kapható polietilén zsákok. Célszerű legalább 0,04 mm vastagságú zsákat használni.

**MEGJEGYZÉS:** A zsák könnyen elreped, ha túl sok por kerül bele, ezért csak annyi port gyűjtsön össze benne, ami nem haladja meg a zsák kapacitásának felét.

## A polietilén zsák kiürítése

**FIGYELMEZTETÉS:** Minden esetben ellenőrizze, hogy a porszívó ki van kapcsolva, és az akkumulátor eltávolításra került, mielőtt kiüríti a polietilén zsákat. Ennek elmulasztása áramütést vagy súlyos személyi sérülést okozhat.

**VIGYÁZAT:** Ügyeljen arra, hogy a tartályt ne érje nagy ütés. A nagyobb ütések deformálhatják és károsíthatják az alkatrészeket.

**VIGYÁZAT:** Legalább naponta egyszer ürítse ki a tartályt – de az ürítés gyakorisága az összegyűlt por mennyiségétől is függ. Ha nem üríti rendszeresen, csökkenhet a szívóerő, és tönkremehet a motor.

**VIGYÁZAT:** A tartály kiürítésekor ne fogja a horgot. Ha a horgot tartja, az eltörhet.

Akassza le és emelje fel a tartály fedelét.

Rázza le a port az előszűrőről, majd távolítsa el a polietilén zsákat a tartályból.

▶ **Ábra25**

**MEGJEGYZÉS:** Óvatosan vegye ki a polietilén zsákot a tartályból, nehogy a zsák beakadjon a tartályban lévő kiszögellésbe és kiszakadjon.

**MEGJEGYZÉS:** Ürítse ki a polietilén zsákot, mielőtt az megtelne. Ha túl sok por van a tartályban, a polietilén zsák kiszakadhat.

## Az eszköztartó doboz felszerelése

1. Nyissa ki az akkumulátorfedél reteszét, majd nyissa ki az akkumulátorfedelet.
2. Illessze az eszköztartó dobozon található síneket a házon található vágatokba.
3. Zárja be az akkumulátorfedelet, és reteszelve be.  
▶ **Ábra26**

Az eszköztartó dobozban az akkumulátorok, a cső és a karmantyúk praktikusán szállíthatók.

▶ **Ábra27**

## A gégecső csatlakoztatása

**MEGJEGYZÉS:** Soha ne hajlítsa meg erővel a gégecsövet, és ne lépjen rá. Soha ne mozgassa a porszívót a gégecsőnél fogva. Az erőltetett hajlítás, a taposás és húzás következtében a gégecső deformálódhat vagy elrepedhet.

**MEGJEGYZÉS:** Gyaluforgács, betonpor és más hasonló nagy méretű hulladék porszívózásakor használjon 38 mm belső átmérőjű gégecsövet (opcionális tartozék). Ha ilyen esetekben 28 mm-es belső átmérőjű gégecsövet (opcionális tartozék) használ, az eltömődhet és tönkremehet.

Helyezze a gégecsövet a tartály nyílásába, és forgassa el ütközésig az óramutató járásával egyező irányban.

▶ **Ábra28**



# KARBANTARTÁS

**⚠ VIGYÁZAT:** Minden esetben ellenőrizze, hogy a szerszám ki van kapcsolva és az akkumulátor eltávolításra került mielőtt átvizsgálja a szerszámot vagy annak karbantartását végzi.

**MEGJEGYZÉS:** Soha ne használjon gázolajt, benzint, hígítót, alkoholt vagy hasonló anyagokat. Ezek elszineződést, alakvesztést vagy repedést okozhatnak.

## A tartozékok tárolása

A csöveket a csőtartóban tárolhatja, amikor rövidebb ideig nem használja a porszívót.

► **Ábra29**

► **Ábra30**

A gégecsövet a készülék köré tekerve tárolhatja úgy, hogy egymásba illeszti a végeit.

► **Ábra31**

## A porszűrő (HEPA) és az előszűrő tisztítása

A porszűrő, az előszűrő és a nedvesítőbetét eltömődése csökkenti a szívóteljesítményt. Rendszeresen tisztítsa ki a szűrőket és a nedvesítőbetéteket.

Gyorsan rázza meg többször a keret alsó részét, hogy eltávolítsa a szűrőkhöz tapadt port és egyéb részecskéket.

► **Ábra32**

A porszűrőt időnként mossa meg vízben, majd öblítse le és szárítsa meg alaposan egy árnyékos helyen, mielőtt újra használná. Soha ne mossa mosógépben a szűrőket.

**MEGJEGYZÉS:** Ne dörzsölje vagy karcolja a porszűrőt, az előszűrőt és a nedvesítőbetétet kemény tárgyakkal, például kefével vagy durva ecsettel.

**MEGJEGYZÉS:** A szűrők az idő múlásával elhasználódnak. Javasoljuk, hogy legyen belőlük tartaléka.

A termék BIZTONSÁGÁNAK és MEGBÍZHATÓSÁGÁNAK fenntartása érdekében a javításokat és más karbantartásokat vagy beállításokat a Makita hivatalos vagy gyári szervizközpontjában kell elvégezni, mindig csak Makita cserealkatrészeket használva.

# OPCIONÁLIS KIEGÉSZÍTŐK

**⚠ VIGYÁZAT:** Ezen kiegészítőket és tartozékokat javasoljuk a kézikönyvben ismertetett Makita szerszámhoz. Bármilyen más kiegészítő vagy tartozék használata a személyi sérülés kockázatával jár. A kiegészítőt vagy tartozékot csak rendeltetészerűen használja.

Ha bármilyen segítségre vagy további információkra van szüksége ezekkel a tartozékokkal kapcsolatban, keresse fel a helyi Makita Szervizközpontot.

- Gégecső
- Elülső karmantyú (22, 24, 38)
- Egyenes cső
- Saroktisztító fej
- Körkefe
- Porszűrő, HEPA (száraz porhoz)
- Nedvesítőbetét
- Előszűrő
- Csőtoldal
- Hajlított cső
- Polietilén zsák
- Papírszak
- Tartókészlet
- Eredeti Makita akkumulátor és töltő

**MEGJEGYZÉS:** A listán felsorolt néhány kiegészítő megtalálható az eszköz csomagolásában standard kiegészítőként. Ezek országonként eltérőek lehetnek.

## VAROVANIE

Toto náradie môžu používať deti staršie ako 8 rokov a osoby so zníženými fyzickými, zmyslovými a duševnými schopnosťami alebo nedostatočnou skúsenosťou, ak pracujú pod dohľadom alebo na základe vydaných pokynov o používaní náradia bezpečným spôsobom a chápu možné riziká. Deti sa s náradím nesmú hrať. Deti bez dozoru nesmú vykonávať čistenie a údržbu.

## TECHNICKÉ ŠPECIFIKÁCIE

Model:	DVC864L
Štandardný typ filtra	Prachový filter (na suchý prach)
Objem prietoku (vzduchu) (s BL1850B, ø38 mm x 2,5 m hadica)	2,1 m <sup>3</sup> /min
Vysávač (s BL1850B, ø38 mm x 2,5 m hadica)	98 hPa
Získateľný objem	8 l
Rozmery (D x Š x V)	366 mm x 334 mm x 368 mm
Menovité napätie	Jednosmerný prúd 36 V
Štandardný akumulátor	BL1815N, BL1820, BL1820B, BL1830, BL1830B, BL1840, BL1840B, BL1850, BL1850B, BL1860B
Čistá hmotnosť	7,7 – 8,4 kg
Verzia Bluetooth®	4,1 (Bluetooth low energy)
Frekvenčné pásmo	2 402 - 2 480 MHz
Maximálny rádiový výkon	1,0 dBm (EIRP)
Dosah vysielania	Približne 10 m

- Vzhľadom k neustálemu výskumu a vývoju podliehajú technické údaje uvedené v tomto dokumente zmenám bez upozornenia.
- Technické špecifikácie a typ akumulátora sa môžu v rámci jednotlivých krajín líšiť.
- Hmotnosť nezahŕňa žiadne ďalšie príslušenstvo s výnimkou akumulátora. V tabuľke sa uvádzajú kombinácie najnižšej a najvyššej hmotnosti príslušenstva a akumulátora.



Slovná značka a logá Bluetooth® sú registrované ochranné známky vlastnené spoločnosťou Bluetooth SIG, Inc. a akékoľvek použitie týchto značiek spoločnosťou Makita je na základe licencie. Ostatné ochranné známky a obchodné názvy sú majetkom ich príslušných vlastníkov.

## Symbols

Nižšie sú uvedené symboly, s ktorými sa môžete stretnúť pri použití nástroja. Je dôležité, aby ste poznali ich význam, skôr než začnete pracovať.



Prečítajte si návod na obsluhu.



Práci venujte veľkú pozornosť a dávajte pozor.



Varovanie! Vysávač môže obsahovať nebezpečný prach.



Na vysávač nikdy nestúpajte.



Trieda prachu L (ľahký). Vysávače dokážu vysávať prach triedy L. Dodržiavajte nariadenia ohľadne prachov a nariadenia ohľadne ochrany zdravia a bezpečnosti pri práci, ktoré sú vo vašej krajine v platnosti.



Len pre štáty EÚ  
Elektrické zariadenia ani akumulátor nevyhadzujte do komunálneho odpadu! Podľa európskej smernice o nakladaní s použitými elektrickými a elektronickými zariadeniami a smernice o batériách a akumulátoroch a odpadových batériách a akumulátoroch a ich implementovaní v súlade s právnymi predpismi jednotlivých krajín je nutné elektrické zariadenia a batérie po skončení ich životnosti separovať a odovzdať na zberné miesto vykonávajúce environmentálne kompatibilné recyklovanie.

## Určené použitie

Tento nástroj je určený na vysávanie suchého prachu. Nástroj je určený na komerčné použitie, napríklad v hoteloch, školách, nemocniciach, továrňach, predajniach, kanceláriách a prenajímaných nehnuteľnostiach.

## Hluk

Typická hladina akustického tlaku záťaže A určená podľa štandardu EN60335:  
Úroveň akustického tlaku ( $L_{pA}$ ): 70 dB (A) alebo menej  
Odchýlka (K): 2,5 dB (A)  
Úroveň hluku pri práci môže prekročiť 80 dB (A).

**VAROVANIE:** Používajte ochranu sluchu.

## Vibrácie

Celková hodnota vibrácií (trojosový vektorový súčet) určená podľa štandardu EN60335:  
Emisie vibrácií ( $a_{h,M}$ ): 2,5 m/s<sup>2</sup> alebo menej  
Odchýlka (K): 1,5 m/s<sup>2</sup>

**POZNÁMKA:** Deklarovaná hodnota emisií vibrácií bola meraná podľa štandardnej skúšobnej metódy a môže sa použiť na porovnanie jedného nástroja s druhým.

**POZNÁMKA:** Deklarovaná hodnota emisií vibrácií sa môže použiť aj na predbežné posúdenie vystavenia ich účinkom.

**VAROVANIE:** Emisie vibrácií počas skutočného používania elektrického nástroja sa môžu odlišovať od deklarovanej hodnoty emisií vibrácií, a to v závislosti od spôsobov používania náradia.

**VAROVANIE:** Nezabudnite označiť bezpečnostné opatrenia s cieľom chrániť obsluhu, a to tie, ktoré sa zakladajú na odhade vystavenia účinkom v rámci reálnych podmienok používania (berúc do úvahy všetky súčasti prevádzkového cyklu, ako sú doby, kedy je nástroj vypnutý a kedy beží bez záťaženia, ako dodatok k dobe zapnutia).

## Vyhľadanie o zhode ES

### Len pre krajiny Európy

Vyhľadanie o zhode ES sa nachádza v prílohe A tohto návodu na obsluhu.

# BEZPEČNOSTNÉ VAROVANIA

## Bezpečnostné varovania pre akumulátorový vysávač

**VAROVANIE:** JE DÔLEŽITÉ, aby ste si **PRED POUŽITÍM DÔKLADNE PREČÍTALI** všetky varovania a pokyny. Nedodržanie varovaní a pokynov môže mať za následok zasiahnutie elektrickým prúdom, požiar alebo vážne zranenie.

- Pred použitím zabezpečte, aby tento vysávač používali osoby primeraným spôsobom zaškolené na používanie tohto vysávača.**
- Vysávač nepoužívajte bez filtra. Poškodený filter okamžite vymeňte.**
- ZABRÁŇTE NÁHODNÉMU SPUSTENIU.** Pri inštalácii akumulátora zariadenie vždy **VYPNITE**.
- Nepokúšajte sa vysávať horľavé materiály, iskry, horiace cigarety, horúci popol, horúce kovové piliny, ostré materiály, ako sú žiletky, ihly, rozbité sklo a podobné materiály.**
- VYSÁVAČ NIKDY NEPOUŽÍVAJTE V BLÍZKOSTI BENZÍNU, PLYNU, NÁTEROV, LEPIDIEL ANI INÝCH VEĽMI VÝBUŠNÝCH LÁTKOV.** Vo vypínači sa pri zapnutí alebo vypnutí vytvárajú iskry. Iskry sa počas prevádzky vytvárajú aj v komutátore motora. Dôsledkom môže byť nebezpečná explózia.
- Nikdy nevysávajte toxické, karcinogénne, horľavé ani iné nebezpečné materiály, ako je azbest, arzén, bário, berýlium, olovo, pesticídy ani iné zdravie rizikové materiály.**
- Vysávač nikdy počas dažďa nepoužívajte v exteriéri.**
- Vysávač nepoužívajte v blízkosti tepelných zdrojov (sporáky a pod.).**
- Neblokujte chladiace otvory.** Tieto otvory zabezpečujú chladenie motora. Ich zablokovanie je potrebné zabrániť, pretože motor môže v dôsledku nedostatočnej ventilácie zhorieť.
- Udržujte vždy správny postoj a rovnováhu.**
- Hadicu nikdy neprelamujte, neťahajte za ňu ani na ňu nestúpajte.**
- Ak počas prevádzky spozorujete nedostatočný výkon alebo akýkoľvek neštandardný stav, vysávač okamžite vypnite.**
- VYBERTE AKUMULÁTOR, ak vysávač nepoužívate, pred vykonávaním servisu a počas výmeny príslušenstva.**
- Ihneď po každom použití vysávač vyčistite a vykonajte jeho servis, aby ste zabezpečili jeho vynikajúci prevádzkový stav.**
- ÚDRŽBU VYSÁVAČA VYKONÁVAJTE DÔSLEDNE.** Vysávač čistite, aby sa zaistil lepšia a bezpečnejšia výkon. Príslušenstvo vymieňajte podľa pokynov. Rukoväte udržiavajte suché, čisté, bez znečistenia olejom a mazivom.

16. **KONTROLUJTE PRÍPADNÉ POŠKODENIE SÚČASTÍ.** Pred ďalším používaním vysávača je potrebné dôkladne skontrolovať, či nie je poškodený ochranný kryt alebo iné súčasti, aby sa určilo, či budú fungovať správne a či budú vykonávať určenú funkciu. Skontrolujte či sú pohyblivé diely zarovnané, či nie sú uviaznuté, či niektoré diely nie sú zlomené, zle namontované a či sú v takom stave, ktorý nebude mať negatívny vplyv na prevádzku. Ochranný kryt alebo iné poškodené diely treba riadne nechať opraviť alebo vymeniť v autorizovanom servisnom stredisku, pokiaľ nie je v tomto návode uvedené inak. Pokazené prepínače je potrebné nechať vymeniť v autorizovanom servisnom stredisku. Vysávač nepoužívajte, ak prepínač nefunguje.
17. **NÁHRADNÉ DIELY.** Pri vykonávaní servisu používajte výlučne rovnaké náhradné diely.
18. **VYSÁVAČ, KTORÝ SA NEPOUŽÍVA, USKLADNITE.** Ak vysávač nepoužívate, uskladnite ho v interiéri.
19. **S vysávačom zaobchádzajte opatrne.** Násilné zaobchádzanie môže spôsobiť rozbitie vysávača aj s najodolnejšou konštrukciou.
20. Vonkajší povrch nečistite benzínom, rozpúšťadlom ani inými chemikáliami na čistenie. Dôsledkom môže byť vznik trhlín alebo zmena farby.
21. Vysávač nepoužívajte v uzatvorených miestnostiach, kde sa vyskytujú horľavé, výbušné alebo toxické výpary z olejových náterov, riedidiel na farby, benzínu, látok na likvidáciu mýli a pod., ani na miestach s výskytom horľavého prachu.
22. Tento ani žiadny iný nástroj nepoužívajte, pokiaľ ste pod vplyvom drog alebo alkoholu.
23. Základným pravidlom bezpečnosti je používanie ochranných okuliarov a ochranných okuliarov s bočnými štítmami.
24. V prípade prašných pracovných podmienok používajte protiprachovú masku.
25. Toto zariadenie nie je určené na používanie osobami, vrátane detí, so zníženými fyzickými, zmyslovými alebo duševnými schopnosťami ani osobami s nedostatočnými skúsenosťami a znalosťami.
26. V prípade detí je treba dohliadať na to, aby sa s vysávačom nehrali.
27. Nikdy nemanipulujte s akumulátormi ani s vysávačom, keď máte mokré ruky.
28. Maximálnu pozornosť venujte vysávaniu na schodoch.
29. Vysávač nepoužívajte ako stoličku ani ako pracovný stôl. Zariadenie môže spadnúť a môže spôsobiť zranenie.

3. Keď sa akumulátor práve nepoužíva, skladujte ho mimo iných kovových predmetov ako sponky, mince, kľúče, klince, skrutky alebo iné malé kovové predmety, ktoré by mohli kontakty akumulátora skratovať. Skratovanie kontaktov akumulátora môže spôsobiť popálenie alebo požiar.
4. Pri nevhodných podmienkach môže z akumulátora vytekať tekutina. Nedotýkajte sa jej. Pri náhodnom kontakte ju opláchnite vodou. Ak kvapalina zasiahne oči, vyhľadajte lekársku pomoc. Kvapalina, ktorá vytekla z akumulátora, môže spôsobiť podráždenie alebo popálenie.
5. Nepoužívajte akumulátor alebo nástroj, ktorý je poškodený alebo upravený. Fungovanie poškodených alebo upravených akumulátorov ťažko predvídať a môžu zapríčiniť požiar, výbuch alebo zranenie.
6. Akumulátor ani nástroj nevystavujte ohňu či nadmernej teplote. Vystavenie ohňu alebo teploty nad 130 °C môže spôsobiť výbuch.
7. Dodržiavajte všetky pokyny pre nabíjanie a akumulátor ani nástroj nenabíjajte v prípade prekročenia teplotného rozsahu uvedeného v návode. Nesprávne nabíjanie alebo nabíjanie pri teplotách mimo uvedeného rozsahu môže spôsobiť poškodenie akumulátora a zvýšiť riziko požiaru.

## TIETO POKYNY USCHOVAJTE.

**VAROVANIE:** NIKDY nepripustíte, aby sebavedomie a dobrá znalosť výrobku (získané opakovaným používaním) nahradili presné dodržiavanie bezpečnostných pravidiel pre náradie. **NESPRÁVNE POUŽÍVANIE** alebo nedodržiavanie bezpečnostných zásad uvedených v tomto návode môže viesť k vážnemu zraneniu.

## Dôležité bezpečnostné a prevádzkové pokyny pre akumulátor

### Používanie a starostlivosť o akumulátorový nástroj

1. Nabíjajte iba nabíjačku určenou výrobcom. Nabíjačka vhodná pre jeden typ akumulátora môže pri inom type akumulátora spôsobiť riziko vzniku požiaru.
2. Elektrické nástroje používajte iba s príslušným typom akumulátora. Použitie iného typu akumulátora môže spôsobiť riziko vzniku požiaru a úrazu.
1. Pred použitím akumulátora si prečítajte všetky pokyny a výstažné označenia na (1) nabíjačke akumulátorov, (2) akumulátore a (3) produkte používajúcom akumulátor.
2. Akumulátor nerozoberajte.
3. Ak sa doba prevádzky príliš skráti, ihneď prerušte prácu. Môže nastať riziko prehriatia, možných popálením či dokonca explózie.
4. V prípade zasiahnutia oči elektrolytom ich vypláchnite čistou vodou a okamžite vyhľadajte lekársku pomoc. Môže dôjsť k strate zraku.
5. Akumulátor neskratujte:
  - (1) Nedotýkajte sa konektorov žiadnym vodivým materiálom.
  - (2) Neskladujte akumulátor v obale s inými kovovými predmetmi, napríklad klíncami, mincami a pod.
  - (3) Akumulátor nevystavujte vode ani dažďu. Skrat akumulátora môže spôsobiť veľký tok prúdu, prehriate, možné popálenie či dokonca poruchu.
6. Neskladujte nástroj ani akumulátor na miestach s teplotou presahujúcou 50 °C (122 °F).
7. Akumulátor nespálujte, ani keď je vážne poškodený alebo úplne opotrebovaný. Akumulátor môže v ohni explodovať.

8. Dávajte pozor, aby akumulátor nespadol, a nevystavujte ho nárazom.
9. Nepoužívajte poškodený akumulátor.
10. Litium-iónové akumulátory, ktoré sú súčasťou náradia, podliehajú požiadavkám legislatívy o nebezpečnom tovare.

V prípade obchodnej prepravy, napr. dodanie tretími stranami či špediérmi, sa musia dodržiavať špeciálne požiadavky na zabalenie a označenie. Pred prípravou položky na odoslanie sa vyžaduje konzultácia s odborníkom na nebezpečný materiál. Taktiež treba dodržiavať potenciálne podrobnejšie predpisy príslušnej krajiny. Prelepte alebo zakryte otvorené kontakty a zabaľte akumulátor tak, aby sa v balíku nemohol voľne pohybovať.

11. Akumulátor zlikvidujte v súlade s miestnymi nariadeniami.
12. Akumulátory používajte iba s výrobkami uvedenými spoločnosťou Makita. Inštalácia akumulátorov do nevyhovujúcich výrobkov môže spôsobiť požiar, nadmerné teplo, výbuch alebo únik elektrolytov.

## TIETO POKYNY USCHOVAJTE.

**⚠️ POZOR:** Používajte len originálne akumulátory od spoločnosti Makita. Používanie batérií, ktoré nie sú od spoločnosti Makita, alebo upravených batérií môže spôsobiť výbuch batérie a následný požiar, zranenie osôb alebo poškodeniu majetku. Následkom bude aj zrušenie záruky od spoločnosti Makita na nástroj a nabíjačku od spoločnosti Makita.

## Rady na udržanie maximálnej životnosti akumulátora

1. Akumulátor nabíjajte ešte predtým, ako sa úplne vybije. Vždy prerušte prácu s nástrojom a nabíjajte akumulátor, keď spozorujete nižší výkon nástroja.
2. Nikdy nenabíjajte plne nabitý akumulátor. Prebíjanie skracuje životnosť akumulátora.
3. Akumulátor nabíjajte pri izbovej teplote 10 °C – 40 °C (50 °F – 104 °F). Pred nabíjaním nechajte horúci akumulátor vychladnúť.
4. Litium-iónový akumulátor nabíjajte, ak ste ho nepoužívali dlhšie ako šesť mesiacov.

## Dôležité bezpečnostné pokyny pre bezdrôtovú jednotku

1. Vysávač nerozoberajte ani ním neodborne nemanipulujte. Bezdrôtovú jednotku vo vysávači nie je možné demontovať.
2. Bezdrôtovú funkciu neaktivujte na miestach, kde sa v blízkosti nachádzajú zdravotnícke prístroje, kardiostimulátory alebo automatické zariadenia, ako sú automatické dvere a požiarne alarmy.
3. Vysávač nepoužívajte na miestach, kde teplota prekračuje 50 °C (122 °F).
4. Bezdrôtová jednotka je presné zariadenie. Vysávač chráňte pred pádom a nevystavujte ho nárazom.
5. Vysávač nenechávajte na mieste, kde dochádza k vytváraniu statickej elektriny alebo elektrického šumu.

## OPIS FUNKCIÍ

**⚠️ POZOR:** Pred úpravou alebo kontrolou funkčnosti nástroja vždy skontrolujte, či je nástroj vypnutý a akumulátor je vybrať.

## Inštalácia alebo demontáž akumulátora

**⚠️ POZOR:** Pred inštaláciou alebo vybratím akumulátora nástroj vždy vypnite.

**⚠️ POZOR:** Pri inštalovaní a vyberaní akumulátora pevne uchopíte nástroj a akumulátor. Ak nástroj a akumulátor pevne neuchopíte, môže to mať za následok vyšmyknutie z vašich rúk s dôsledkom poškodenia nástroja a akumulátora, ako aj osobných poranení.

**⚠️ POZOR:** Pri otváraní a zatváraní krytu akumulátora dávajte pozor, aby ste si nepichli do prstov. V opačnom prípade môže dôjsť k zraneniu.

Pri inštalácii akumulátora najprv uvoľníte zámok a otvorte kryt akumulátora. Potom vložte akumulátor.

► **Obr.1:** 1. Zámok 2. Kryt akumulátora

Jazýček akumulátora zarovnáte s drážkou v kryte a zasuniete ho na miesto. Zatlačte ho úplne, kým zakliknutím nezapadne na miesto. Potom zamkníte kryt akumulátora.

► **Obr.2:** 1. Akumulátor

Ak chcete vybrať akumulátor, vysuňte ho z nástroja, pričom posuňte tlačidlo na prednej strane akumulátora.

**⚠️ POZOR:** Akumulátor vždy nainštalujte úplne, až kým nie je vidieť červený indikátor. V opačnom prípade môže náhodne vypadnúť z nástroja a ublížiť vám alebo osobám v okolí.

**⚠️ POZOR:** Pri inštalovaní akumulátora nepoužívajte silu. Ak sa akumulátor nedá zasunúť ľahko, nevkladáte ho správne.



















**POZNÁMKA:** Vysávač nefunguje len s jedným akumulátorom.

## Indikácia zvyšnej kapacity akumulátora

**Len na akumulátory s indikátorom**

► **Obr.3:** 1. Indikátory 2. Tlačidlo kontroly

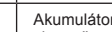
Stlačením tlačidla kontroly na akumulátore zobrazíte zostávajúcu kapacitu akumulátora. Indikátory sa na niekoľko sekúnd rozsvietia.

Indikátory			Zostávajúca kapacita
 Sviety	 Nesviety	 Bliká	
			75 % až 100 %
			50 % až 75 %
			25 % až 50 %
			0 % až 25 %
			Akumulátor nabíe.
 	 	 	Akumulátor je možno chybný. ↑ ↓











**POZNÁMKA:** V závislosti od podmienok používania a v závislosti od okolitej teploty sa môže zobrazenie mierne odlišovať od skutočnej kapacity.

## Indikácia zvyšnej kapacity akumulátora

► **Obr.4:** 1. Indikátor akumulátora 2. Tlačidlo kontroly 3. Prepínač pohotovostného režimu

► **Obr.5**

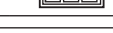
Stlačením tlačidla kontroly zobrazíte zostávajúcu kapacitu akumulátora. Indikátory akumulátora zodpovedajú každému akumulátoru.

Stav indikátora akumulátora			Zostávajúca kapacita akumulátora
 Sviety	 Nesviety	 Bliká	
			50 % až 100 %
			20 % až 50%
			0 % až 20%
			Akumulátor nabíe

**POZNÁMKA:** Keď je vysávač zapnutý a prepínač pohotovostného režimu je nastavený do polohy „AUTO“, indikátor akumulátora nefunguje.

## System na ochranu nástroja/akumulátora

Nástroj je vybavený systémom ochrany nástroja/akumulátora. Tento systém automaticky vypne napájanie motora s cieľom predĺžiť životnosť nástroja a akumulátora. Nástroj sa počas prevádzky automaticky zastaví v prípade, ak sa nástroj alebo akumulátor dostanú do jedného z nasledujúcich stavov:

### Ochrana proti preťaženiu

Keď sa nástroj používa spôsobom, ktorý spôsobuje odber neštandardne vysokého prúdu, nástroj sa bez upozornenia automaticky vypne. V tejto situácii vypnite nástroj a ukončíte prácu, ktorá spôsobuje preťažovanie nástroja. Potom nástroj znova zapnutím spustíte.

### Ochrana pred prehrievaním

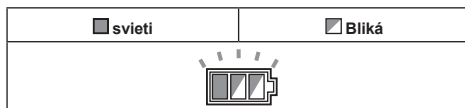

Keď je nástroj prehriaty, nástroj sa automaticky zastaví a indikátor akumulátora začne blikať približne na 60 sekúnd. V tejto situácii nechajte nástroj pred jeho opätovným spustením vychladnúť.

### Ochrana pred nadmerným vybitím

Keď sa kapacita akumulátora zníži, nástroj sa automaticky zastaví. Ak produkt nebude fungovať ani po použití vypínača, z nástroja vyberte akumulátory a nabíe ich.



## Zapínanie

► **Obr.6:** 1. Prepínač pohotovostného režimu 2. Hlavný vypínač 3. Gombík na nastavenie sacieho výkonu

Zapnutie vysávača:

- Nastavte prepínač pohotovostného režimu na stranu I. Vysávač sa prepne do pohotovostného režimu.
- Stlačte hlavný vypínač. Opätovným stlačením vypínača prepnete vysávač späť do pohotovostného režimu. Vysávač vypnete nastavením prepínača pohotovostného režimu na stranu O.

Sací výkon je možné nastaviť podľa pracovných požiadaviek.

Sací výkon je možné zvýšiť otočením gombíka na nastavenie sacieho výkonu z polohy označenej symbolom  do polohy označenej symbolom .

**UPOZORNENIE:** Ak vysávač nebudete dlhšie používať, prepínač pohotovostného režimu vždy nastavte na stranu O. V pohotovostnom režime vysávač spotrebúva energiu.

## Zablokovanie a odblokovanie kolieska

- **Obr.7:** 1. Koliesko 2. Páčka zarážky 3. Poloha FREE (UVOLNIŤ) 4. Poloha LOCK (ZABLOKOVAŤ)

Zablokovanie kolieska je pohodlné pre uskladnenie vysávača, zastavenie činnosti na ceste a na stabilizovanie vysávača.

Zarážku obsluhujte rukou.

Pokiaľ chcete koliesko zablokovať pomocou zarážky, páčku zarážky znížte a koliesko sa už viac otáčať nebude. Pokiaľ chcete koliesko zo zablokovanej polohy odblokovať, páčku zarážky zdvihnite.

**POZNÁMKA:** Pri presúvaní vysávača koliesko odblokujte. Posúvanie vysávača so zablokovaným kolieskom môže mať za následok poškodenie kolieska.

## Rukoväť na prenášanie

Vysávač prenášajte držiak ho za rukoväť na hlave. Pokiaľ sa nepoužíva, rukoväť možno zasunúť do hlavy.

- **Obr.8**

## FUNKCIA BEZDRÔTOVÉHO SPÚŠŤANIA

### Využitie funkcie bezdrôtového spúšťania

Funkcia bezdrôtového spúšťania umožňuje čistiť a pohodlnú prevádzku. Pripojením podporovaného nástroja k vysávaču môžete vysávač prevádzkovať automaticky po aktivácii spínača nástroja.

- **Obr.9**

**UPOZORNENIE:** Pred použitím vysávača so zapnutou funkciou bezdrôtového spúšťania si prečítajte návod na používanie nástroja.

**UPOZORNENIE:** Bezdrôtovú jednotku nerozoberajte ani s ňou neodborne nemanipulujte.

**UPOZORNENIE:** Počas prevádzky alebo uskladnenia vždy zatvorte kryt bezdrôtovej jednotky v nástroji.

**UPOZORNENIE:** Bezdrôtovú jednotku nevyberajte z nástroja, keď prebieha jeho napájanie. Ignorovanie tohto pokynu môže zapríčiniť poruchu bezdrôtovej jednotky.

**UPOZORNENIE:** Spúšťacie tlačidlo bezdrôtovej prevádzky nestláčajte príliš silno, ani ho nestláčajte žiadnym predmetom s ostrou hranou.

**POZNÁMKA:** Bezdrôtové spúšťanie vyžaduje použitie nástrojov Makita s bezdrôtovou jednotkou.

**POZNÁMKA:** Pred prvým použitím bezdrôtového spúšťania s jednotlivými nástrojmi sa vyžaduje ich registrácia. Po dokončení registrácie nástroja sa opätovná registrácia vyžaduje iba v prípade zrušenia predchádzajúcej registrácie.

**POZNÁMKA:** Pred registráciou sa uistite, že je bezdrôtová jednotka správne vložená v nástroji.

**POZNÁMKA:** Jeden vysávač môže mať zaregistrovaných až 10 nástrojov. V prípade registrácie viac než 10 nástrojov v rámci vysávača sa automaticky zruší nástroj zaregistrovaný ako prvý.

**POZNÁMKA:** Umiestnenie tlačidla bezdrôtového spúšťania sa na jednotlivých nástrojoch líši.

**POZNÁMKA:** Vysávač je možné spustiť aj stlačením vypínača, keď je prepínač pohotovostného režimu nastavený do polohy „AUTO“.

Vypínač však nebude fungovať v prípade, že sa používa funkcia bezdrôtového spúšťania.

## Registrácia nástroja v rámci vysávača

**POZNÁMKA:** Registrácia vyžaduje použitie nástroja Makita s podporou funkcie bezdrôtového spúšťania.

**POZNÁMKA:** Pre začiatkom registrácie nástroja ukončíte inštaláciu bezdrôtovej jednotky do nástroja.

**POZNÁMKA:** V priebehu registrácie nástroja nepoužívajte spúšťací spínač nástroja ani vypínač vysávača.

**POZNÁMKA:** Postupujte aj podľa pokynov v návode na používanie nástroja.

Ak chcete vysávač spúšťať aktiváciou spínača nástroja, najprv dokončíte registráciu nástroja.

1. Vložte akumulátory do vysávača a nástroja.
2. Prepínač pohotovostného režimu vysávača nastavte na „AUTO“.

- **Obr.10:** 1. Prepínač pohotovostného režimu

3. Na 3 sekundy stlačte spínač bezdrôtového spúšťania vysávača a počkajte, kým indikátor bezdrôtového spúšťania nezačne blikať nazeleno. Potom rovnakým spôsobom stlačte tlačidlo bezdrôtového spúšťania nástroja.

- **Obr.11:** 1. Tlačidlo bezdrôtového spúšťania  
2. Indikátor bezdrôtového spúšťania

V prípade úspešného prepojenia vysávača a nástroja sa indikátory bezdrôtového spúšťania na 2 sekundy rozsvietia nazeleno a potom začnú blikať modrou farbou.

**POZNÁMKA:** Indikátory bezdrôtového spúšťania prestanú blikať nazeleno po uplynutí 20 sekúnd. Tlačidlo bezdrôtového spúšťania na nástroji držíte, kým indikátor bezdrôtového spúšťania vysávača bliká. Ak indikátor bezdrôtového spúšťania nebliká nazeleno, znova krátko podržte stlačené tlačidlo bezdrôtového spúšťania.

**POZNÁMKA:** Pri vykonávaní dvoch alebo viacerých registrácií nástrojov v rámci jedného vysávača, vykonávajte registrácie nástrojov postupne.

## Spustenie funkcie bezdrôtového spúšťania

**POZNÁMKA:** Pred bezdrôtovým spustením dokončíte registráciu nástroja v rámci vysávača.

**POZNÁMKA:** Vysávač vždy položte tak, aby ste videli stav indikátora bezdrôtového spúšťania.

**POZNÁMKA:** Postupujte aj podľa pokynov v návode na používanie nástroja.

Po registrácii nástroja v rámci vysávača sa vysávač automaticky spustí pri použití spínača nástroja.

1. Nainštalujte bezdrôtovú jednotku do nástroja.

2. K nástroju pripojte hadicu vysávača.

► **Obr.12**

3. Prepínač pohotovostného režimu vysávača nastavte na „AUTO“.

► **Obr.13:** 1. Prepínač pohotovostného režimu

4. Krátko stlačte tlačidlo bezdrôtového spúšťania nástroja. Indikátor bezdrôtového spúšťania sa rozblíka modrou farbou.

► **Obr.14:** 1. Tlačidlo bezdrôtového spúšťania  
2. Indikátor bezdrôtového spúšťania

5. Stlačte spúšťací spínač nástroja. Skontrolujte, či sa vysávač spustí po stlačení spúšťacieho spínača nástroja.

Ak chcete zastaviť bezdrôtové spúšťanie, stlačte tlačidlo bezdrôtového spúšťania na nástroji, prípadne nastavte prepínač pohotovostného režimu do polohy „I“ alebo „O“.

**POZNÁMKA:** Indikátor bezdrôtového spúšťania na nástroji prestane blikať namodro pri nečinnosti nástroja trvajúcej 2 hodiny. V takomto prípade nastavte prepínač pohotovostného režimu vysávača do polohy „AUTO“ a znova stlačte tlačidlo bezdrôtového spúšťania na nástroji.

**POZNÁMKA:** Vysávač sa spúšťa/zastavuje s oneskorením. Pri zisťovaní stlačenia spínača nástroja v rámci vysávača dochádza k oneskoreniu.

**POZNÁMKA:** Dosah vysielania bezdrôtovej jednotky sa môže líšiť v závislosti od jej umiestnenia a okolitých podmienok.

**POZNÁMKA:** V prípade, že je v rámci vysávača zaregistrovaných viacero nástrojov, vysávač sa môže spustiť, aj keď nestlačíte spúšťací spínač, pretože iný používateľ používa funkciu bezdrôtového spúšťania.

## Zrušenie registrácie nástroja v systéme vysávača

Zrušenie registrácie nástroja v rámci vysávača vykonajte nasledujúcim spôsobom.

1. Vložte akumulátory do vysávača a nástroja.

2. Prepínač pohotovostného režimu vysávača nastavte na „AUTO“.

► **Obr.15:** 1. Prepínač pohotovostného režimu

3. Na 6 sekúnd stlačte tlačidlo bezdrôtového spúšťania na vysávači. Indikátor bezdrôtového spúšťania blika zelenou farbou a potom sa farba zmení na červenú. Neskôr rovnakým spôsobom stlačte tlačidlo bezdrôtového spúšťania nástroja.

► **Obr.16:** 1. Tlačidlo bezdrôtového spúšťania  
2. Indikátor bezdrôtového spúšťania

Po úspešnom vykonaní zrušenia sa indikátory bezdrôtového spúšťania na 2 sekundy rozsvietia načerveno a potom začnú blikať modrou farbou.

**POZNÁMKA:** Indikátory bezdrôtového spúšťania prestanú blikať načerveno po uplynutí 20 sekúnd. Tlačidlo bezdrôtového spúšťania na nástroji drzte, kým indikátor bezdrôtového spúšťania vysávača blika. Ak indikátor bezdrôtového spúšťania neblika načerveno, znova krátko podržte stlačené tlačidlo bezdrôtového spúšťania.

## Vymazanie všetkých zaregistrovaných nástrojov

Nástroje zaregistrované vo vysávači môžete vymazať nasledujúcim spôsobom.

► **Obr.17:** 1. Prepínač pohotovostného režimu  
2. Tlačidlo bezdrôtového spúšťania  
3. Indikátor bezdrôtového spúšťania

1. Vložte akumulátory do vysávača.

2. Nastavte prepínač pohotovostného režimu na „AUTO“.

3. Podržte tlačidlo bezdrôtového spúšťania zhruba 6 sekúnd, kým indikátor bezdrôtového spúšťania nezačne blikať načerveno (približne dvakrát za sekundu).

4. Keď indikátor bezdrôtového spúšťania začne blikať načerveno, uvoľnite prst z tlačidla bezdrôtového spúšťania. Potom podržte tlačidlo bezdrôtového spúšťania znovu približne na 6 sekúnd.

5. Keď indikátor bezdrôtového spúšťania začne rýchlo blikať načerveno (asi 5 krát za sekundu), uvoľnite prst z tlačidla bezdrôtového spúšťania. Keď indikátor bezdrôtového spúšťania začne svietiť načerveno a neskôr sa vypne, znamená to, že všetky zaregistrované nástroje boli vymazané.











**POZNÁMKA:** Ak indikátor bezdrôtového spúšťania neblika načerveno, krátko podržte stlačené tlačidlo bezdrôtového spúšťania a skúste to znova.



## Popis stavov indikátora bezdrôtového spúšťania

- **Obr.18:** 1. Tlačidlo bezdrôtového spúšťania  
2. Indikátor bezdrôtového spúšťania

Indikátor bezdrôtového spúšťania vyjadruje stav funkcie bezdrôtového spúšťania. Nasledujúca tabuľka obsahuje informácie o význame stavov indikátora.

Stav	Indikátor bezdrôtového spúšťania			Popis	
	Farba	 Svieti	 Bliká		Trvanie
Pohotovostný režim	Modrá			Vysávač: bez prerušenia Nástroj: 2 hodiny	Čaká sa na registráciu nástroja alebo je funkcia bezdrôtového spúšťania k dispozícii. Indikátor na vysávači bliká, keď je prepínač pohotovostného režimu nastavený na „AUTO“. Indikátor na nástroji bliká, keď je stlačené tlačidlo bezdrôtového spúšťania. Indikátor na nástroji sa automaticky vypne, keď stav nečinnosti trvá 2 hodiny.
				Keď je nástroj v prevádzke.	
Registrácia nástroja	Zelená			20 s	Prípravené na registráciu nástroja. Prebieha vyhľadávanie nástroja, ktorý sa má zaregistrovať.
				2 sekundy	Registrácia nástroja sa ukončila. Indikátor bezdrôtového spúšťania začne blikať modrou farbou.
Zrušenie/ vymazanie registrácie nástroja	Červená	 (pomaly: 2-krát/s)		20 s	Prípravené na zrušenie registrácie nástroja. Prebieha vyhľadávanie nástroja, ktorý sa má zrušiť.
		 (rýchlo: 5-krát/s)		Keď je tlačidlo bezdrôtového spúšťania stlačené.	Prípravené na vymazanie všetkých zaregistrovaných nástrojov.
				2 sekundy	Registrácia nástroja bola zrušená/vymazaná. Indikátor bezdrôtového spúšťania začne blikať modrou farbou.
Iné	Červená			3 sekundy	Bezdrôtová jednotka sa napája a aktivuje sa funkcia bezdrôtového spúšťania.
	Nesvieti	-		-	Prepínač pohotovostného režimu nie je nastavený na „AUTO“.

## Riešenie problémov funkcie bezdrôtového spúšťania

Pred požiadanim o vykonanie opravy najprv vykonajte vlastnú kontrolu. Ak zistíte problém, ktorý nie je vysvetlený v návode, nepokúšajte sa nástroj rozoberať. Namiesto toho požiadajte o opravu autorizované servisné strediská spoločnosti Makita, ktoré používajú len náhradné diely značky Makita.

Chybný stav	Predpokladaná príčina (porucha)	Náprava
Indikátor bezdrôtového spúšťania nesvieti/neblinká.	V nástroji nie je nainštalovaná bezdrôtová jednotka. Bezdrôtová jednotka v nástroji je nesprávne nainštalovaná.	Bezdrôtovú jednotku založte správne do nástroja.
	Konektor bezdrôtovej jednotky a/alebo zásuvka je špinavá.	Jemne zotrite prach z konektora bezdrôtovej jednotky a očistite zásuvku nástroja.
	Tlačidlo bezdrôtového spúšťania na nástroji nebolo stlačené.	Krátko stlačte tlačidlo bezdrôtového spúšťania nástroja.
	Prepínač pohotovostného režimu vysávača nie je nastavený na „AUTO“.	Prepínač pohotovostného režimu vysávača nastavte na „AUTO“.
	Bez prívodu elektrickej energie	Obnovte napájanie nástroja a vysávača.
Nemožno úspešne dokončiť registráciu nástroja/zrušenie registrácie nástroja.	V nástroji nie je nainštalovaná bezdrôtová jednotka. Bezdrôtová jednotka v nástroji je nesprávne nainštalovaná.	Bezdrôtovú jednotku založte správne do nástroja.
	Konektor bezdrôtovej jednotky a/alebo zásuvka je špinavá.	Jemne zotrite prach z konektora bezdrôtovej jednotky a očistite zásuvku nástroja.
	Prepínač pohotovostného režimu vysávača nie je nastavený na „AUTO“.	Prepínač pohotovostného režimu vysávača nastavte na „AUTO“.
	Bez prívodu elektrickej energie	Obnovte napájanie nástroja a vysávača.
	Nesprávna funkcia	Krátko stlačte tlačidlo bezdrôtového spúšťania a znova vykonajte postup registrácie/zrušenia registrácie nástroja.
	Nástroj a vysávač sú vzdialené od seba (mimo dosahu vysielania).	Nástroj a vysávač priblížte k sebe. Maximálny dosah vysielania je približne 10 m, za určitých okolností sa však môže meniť.
	Pred dokončením registrácie nástroja/zrušenia registrácie nástroja: – spúšťací spínač nástroja bol stlačený alebo – vysávač bol zapnutý vypínačom.	Krátko stlačte tlačidlo bezdrôtového spúšťania a znova vykonajte postup registrácie/zrušenia registrácie nástroja.
	Proces registrácie nástrojov v rámci nástroja alebo vysávača sa neukončil.	Procesy registrácie v rámci nástroja aj vysávača vykonajte súčasne.
Rušenie rádiového signálu inými spotrebičmi vytvára rádiové vlny vysokej intenzity.	Nástroj a vysávač udržuje v dostatočnej vzdialenosti od zariadení Wi-Fi a mikrovlnných rúr.	

Chybný stav	Predpokladaná príčina (porucha)	Náprava
Po stlačení spínača nástroja sa vysávač nespustí.	V nástroji nie je nainštalovaná bezdrôtová jednotka. Bezdrôtová jednotka v nástroji je nesprávne nainštalovaná.	Bezdrôtovú jednotku založte správne do nástroja.
	Konektor bezdrôtovej jednotky a/alebo zásuvka je špinavá.	Jemne zotrite prach z konektora bezdrôtovej jednotky a očistite zásuvku nástroja.
	Tlačidlo bezdrôtového spúšťania na nástroji nebolo stlačené.	Krátko stlačte tlačidlo bezdrôtového spúšťania a ubezpečte sa, že indikátor bezdrôtového spúšťania bliká modrou farbou.
	Prepínač pohotovostného režimu vysávača nie je nastavený na „AUTO“.	Prepínač pohotovostného režimu vysávača nastavte na „AUTO“.
	V rámci vysávača je zaregistrovaných viac než 10 nástrojov.	Znova vykonajte registráciu nástroja. V prípade registrácie viac než 10 nástrojov v rámci vysávača sa automaticky zruší nástroj zaregistrovaný ako prvý.
	Vysávač vymazal registrácie všetkých nástrojov.	Znova vykonajte registráciu nástroja.
	Bez prívodu elektrickej energie	Obnovte napájanie nástroja a vysávača.
	Nástroj a vysávač sú vzdialené od seba (mimo dosahu vysielania).	Nástroj a vysávač priblížte k sebe. Maximálny dosah vysielania je približne 10 m, za určitých okolností sa však môže meniť.
Rušenie rádiového signálu inými spotrebičmi vytvára rádiové vlny vysokej intenzity.	Nástroj a vysávač udržuje v dostatočnej vzdialenosti od zariadení Wi-Fi a mikrovlnných rúr.	
Vysávač je spustený, hoci nedošlo k stlačeniu spúšťacieho spínača nástroja.	Vypnite tlačidlo bezdrôtového spúšťania na iných nástrojoch alebo zrušte registráciu iných nástrojov.	
Nie je možné všetky zaregistrované nástroje vo vysávači.	Stlačenie tlačidla bezdrôtového spúšťania na nástroji.	Vymažte všetky registrované nástroje stlačením tlačidla bezdrôtového spúšťania na nástroji.
	Prepínač pohotovostného režimu vysávača nie je nastavený na „AUTO“.	Prepínač pohotovostného režimu vysávača nastavte na „AUTO“.
	Tlačidlo bezdrôtového spúšťania nie je správne stlačené.	Podržte tlačidlo bezdrôtového spúšťania stlačené viac ako 6 sekúnd a potom ho uvoľnite, keď indikátor bezdrôtového spúšťania začne blikať načerveno. Znova podržte tlačidlo bezdrôtového spúšťania stlačené viac ako 6 sekúnd, kým indikátor bezdrôtového spúšťania nezačne rýchlo blikáť načerveno. Následne tlačidlo uvoľnite.

## POPIS SÚČASTÍ

- Obr.19: 1. Kryt nádoby 2. Prachový filter (HEPA)  
3. Tlmič 4. Predfilter 5. Nádržka

## ZOSTAVENIE

**▲POZOR:** Pred vykonaním akejkoľvek práce na nástroji vždy skontrolujte, či je nástroj vypnutý a akumulátor je vybitý.

**▲POZOR:** Pri zostave a údržbe si vždy nasadzte protiprachovú masku.

## Inštalácia prachového filtra (HEPA) a predfiltera (na suchý prach)

**▲POZOR:** Pokiaľ používate prachový filter, nikdy nevysávajte vodu ani iné tekutiny. Vysávanie takýchto materiálov môže mať za následok pretrhnutie prachového filtra.

Používanie prachového filtra:

1. Vložte predfilter do nádoby a zarovnajte ho zo značkami montážnej polohy.
2. Pripevnite tlmič na prachový filter a potom ich vložte do predfiltera podľa značiek montážnej polohy.
3. Nakoniec nasadzte kryt nádoby a upevnite ho.

- Obr.20: 1. Kryt nádoby 2. Prachový filter (HEPA)  
3. Tlmič 4. Predfilter 5. Nádržka 6. Značka montážnej polohy

**UPOZORNENIE:** Pred použitím prachového filtra skontrolujte, že sa používa predfilter aj tlmič. Prachový filter nie je dovoľené inštalovať samostatne.

## Inštalácia papierového vrečka

### Voliteľné príslušenstvo

**VAROVANIE:** Pokiaľ používate papierové vrečko, použite aj predfilter, ktorý je vopred nainštalovaný v náradí. Ak zabudnete súčasne používať predfilter, môže to mať za následok nezvyčajný hluk a generovanie tepla s dôsledkom požiaru.

**POZOR:** Pred použitím papierového vrečka skontrolujte, že vždy súčasne používate prachový filter, tmič a predfilter.

1. Vyberte gumený držiak.  
► **Obr.21:** 1. Gumený držiak
2. Vytiahnite papierové vrečko.
3. Otvor papierového vrečka zarovnajete s otvorom na nasávanie prachu na vysávači.
4. Kartón papierového vrečka zasuňte do rukoväte, aby jeho poloha na konci bola za blokovacím výčnelkom.  
► **Obr.22:** 1. Papierové vrečko 2. Držiak

## Inštalácia polyetylénového vrečka

Vysávač možno používať aj bez polyetylénového vrečka. Používaním polyetylénového vrečka však možno nádobu vyprázdniť jednoduchšie a bez zašpinenia rúk.

Polyetylénové vrečko rozprestríte v nádobe. Zasuňte ho medzi platňu držiaka a nádobu a natiahnite na vstup hadice.

- **Obr.23:** 1. Platňa držiaka 2. Polyetylénové vrečko
- Rozprestríte vrečko cez vrchnú časť nádoby, aby ho okraje predfiltera mohli pevne uchytiť a udržať.
- **Obr.24:** 1. Predfilter

**POZNÁMKA:** Možno použiť polyetylénové vrečka, ktoré bežne dostať na trhu. Odporúča sa hrúbka aspoň 0,04 mm.

**POZNÁMKA:** Veľmi veľa prachu spôsobí jednoduché roztrhnutie vrečka, a preto nevysávajte viac prachu ako je polovičný objem vrečka.

## Vyprázdňovanie polyetylénového vrečka

**VAROVANIE:** Pred vyprázdnením polyetylénového vrečka sa vždy uistite, že je vysávač je vypnutý a akumulátor je vybatý. Opomenutie môže mať za následok zasiahnutie elektrickým prúdom a vážne poranenie.

**POZOR:** Na nádobu nevyvíjajte veľký nárazový tlak. Veľký nárazový tlak môže mať za následok vznik deformácií a poškodenie dielov.

**POZOR:** Nádobu vyprázdnite aspoň raz za deň v závislosti od objemu zozbieraného prachu v nádobe. V opačnom prípade sa zníži sací výkon a môže dôjsť k poškodeniu motora.

**POZOR:** Pri vyprázdňovaní nádoby nechytajte za háčik. Chytenie háčika môže mať za následok jeho zlomenie.

Kryt nádoby odháčkujte a zdvihnite. Vytraste prach z predfiltera a následne z nádoby vyberte polyetylénové vrečko.

- **Obr.25**

**POZNÁMKA:** Polyetylénové vrečko z nádoby vyberajte opatrne, aby sa polyetylénové vrečko pri vyprázdňovaní nezachytilo a neprepichlo výčnelkom vo vnútri nádoby.

**POZNÁMKA:** Polyetylénové vrečko vyprázdnite pred jeho naplnením. Veľmi veľa prachu v nádobe môže mať za následok prasknutie polyetylénového vrečka.

## Pripevnenie skrinky na náradie

1. Uvoľnite zámok na kryte akumulátora a kryt otvorte.
  2. Zarovnajete koľajničky skrinky na náradie so zárezmi na základni.
  3. Zatvorte kryt akumulátora a zamknite ho.
- **Obr.26**

Skrinka na náradie je užitočná na prenášanie akumulátorov, trubice alebo manžiet.

- **Obr.27**

## Pripojenie hadice

**UPOZORNENIE:** Hadicu nikdy nasilu neohýbajte ani ju nestláčajte. Vysávač nikdy nepresúvajte ťahaním za hadicu. Namáhanie, stláčanie a ťahanie hadice môže mať za následok prasknutie alebo zdeformovanie hadice.

**UPOZORNENIE:** Na vysávanie veľkých odpadov, ako sú odrezky z hoblivačky, betónový prach alebo podobné materiály, ktoré nepredstavujú malý odpad, používajte hadicu s vnútorným priemerom 38 mm (voliteľné príslušenstvo). Používanie hadice s vnútorným priemerom 28 mm (voliteľné príslušenstvo) môže mať za následok upchatie a poškodenie hadice.

Hadicu zasuňte do montážneho otvoru na nádobe a otočte ju v smere hodinových ručičiek, kým sa nezablokuje.

- **Obr.28**

## ÚDRŽBA

**▲ POZOR:** Pred vykonaním kontroly alebo údržby vždy skontrolujte, či je nástroj vypnutý a akumulátor je vybratý.

**UPOZORNENIE:** Nepoužívajte benzín, riedidlo, alkohol ani podobné látky. Mohlo by to spôsobiť zmenu farby, deformácie alebo praskliny.

## Uloženie príslušenstva

Ak vysávač kratšie nepoužívate, trubicu môžete upevniť do držiaka.

► **Obr.29**

► **Obr.30**

Hadicu môžete omotať okolo nástroja a spojiť jej konce.

► **Obr.31**

## Čistenie prachového filtra (HEPA) a predfiltra

Zanesený prachový filter, predfilter a tlmíč spôsobujú slabý sací výkon. Z času načas filtre a tlmíče vyčistite.

Pokiaľ chcete z filtrov odstrániť príľnutý prach a častice, zatrate niekoľkokrát spodnou časťou rámu.

► **Obr.32**

Príležitostne vyperte prachový filter vo vode, opláchnite ho a pred použitím na tienistom mieste nechajte dôkladne vyschnúť. Filtre nikdy neperte v práčke.

**POZNÁMKA:** Po prachovom filtri, predfiltri ani tlmíči nešúchajte ani neškriabte tvrdými predmetmi, ako je kefka a škrabka.

**POZNÁMKA:** Filtre sa časom opotrebovávajú. Odporúčame mať poruke aj náhradné filtre.

Ak chcete udržať **BEZPEČNOSŤ** a **BEZPORUCHOVOSŤ** výrobku, prenechajte opravy, údržbu a nastavenie na autorizované alebo továrenské servisné centrá Makita, ktoré používajú len náhradné diely značky Makita.

## VOLITEĽNÉ PRÍSLUŠENSTVO

**▲ POZOR:** Pre váš nástroj Makita, opísaný v tomto návode, doporučujeme používať toto príslušenstvo a nástavce. Pri použití iného príslušenstva či nástavcov môže hroziť nebezpečenstvo zranenia osôb. Príslušenstvo a nástavce sa môžu používať len na účely pre ne stanovené.

Ak potrebujete bližšie informácie týkajúce sa tohoto príslušenstva, obráťte sa na vaše miestne servisné stredisko firmy Makita.

- Hadica
- Predná manžeta (22, 24, 38)
- Rovná trubica
- Rohová hubica
- Okrúhla kefka
- Prachový filter, HEPA (na suchý prach)
- Tlmíč
- Predfilter
- Sústava otvoru
- Ohnutá trubica
- Polyetylénové vrečko
- Papierové vrečko
- Zostava držiaka
- Originálna batéria a nabíjačka Makita

**POZNÁMKA:** Niektoré položky zo zoznamu môžu byť súčasťou balenia nástrojov vo forme štandardného príslušenstva. Rozsah týchto položiek môže byť v každej krajine odlišný.

## VAROVÁNÍ

Zařízení mohou používat děti od 8 let a osoby s omezenými fyzickými, smyslovými či duševními schopnostmi nebo s nedostatečnými zkušenostmi a znalostmi, jestliže jsou pod dohledem nebo pokud byly ohledně bezpečného používání výrobku poučeny a rozumí souvisejícím rizikům. Nedovolte dětem, aby si se zařízením hrály. Čištění a užitelskou údržbu nesmějí provádět děti bez dozoru.

## SPECIFIKACE

Model:	DVC864L
Standardní typ filtru	Prachový filtr (na suchý prach)
Průtok (vzduchu) (s hadicí BL1850B, ø38 mm x 2,5 m)	2,1 m <sup>3</sup> /min
Vysávání (s hadicí BL1850B, ø38 mm x 2,5 m)	98 hPa
Kapacita vysávací nádoby	8 l
Rozměry (D x Š x V)	366 mm x 334 mm x 368 mm
Jmenovité napětí	36 V DC
Standardní akumulátor	BL1815N, BL1820, BL1820B, BL1830, BL1830B, BL1840, BL1840B, BL1850, BL1850B, BL1860B
Čistá hmotnost	7,7–8,4 kg
Verze Bluetooth®	4,1 (Bluetooth low energy)
Frekvenční pásmo	2 402 – 2 480 MHz
Maximální výkon rádiových vln	1,0 dBm (EIRP)
Dosah vysílání	Přibližně 10 m

- Vzhledem k neustálému výzkumu a vývoji zde uvedené technické údaje podléhají změnám bez upozornění.
- Technické údaje a akumulátor se mohou v různých zemích lišit.
- Uvedená hmotnost nezahrnuje příslušenství kromě akumulátorů. Tabulka uvádí nejlehčí a nejtěžší kombinace zařízení a akumulátorů.

## Bluetooth®

Loga a značka se slovem Bluetooth® jsou registrované ochranné známky, jejichž vlastníkem je společnost Bluetooth SIG, Inc., a jejich používání společností Makita podléhá licenci. Ostatní ochranné známky a obchodní názvy patří příslušným vlastníkům.

## Symbols

Níže jsou uvedeny symboly, se kterými se můžete při použití nářadí setkat. Je důležité, abyste dříve, než s ním začnete pracovat, pochopili jejich význam.



Přečtěte si návod k obsluze.



Budte obzvláště opatrní a dávejte pozor.



Varování! Ve vysavači může být nebezpečný prach.



Na vysavači nikdy nestůjte.



Třída prachu L (lehký). Vysavače umožňují vysávání prachu třídy L. Dodržujte místní předpisy týkající se prachu a pravidla bezpečnosti a ochrany zdraví při práci.



Pouze pro země EU  
Elektrické zařízení ani akumulátor nelikvidujte současně s domovním odpadem! Vzhledem k dodržování evropských směrnic o odpadních elektrických a elektronických zařízeních a směrnice o bateriích, akumulátorech a odpadních bateriích a akumulátorech s jejich implementací v souladu s národními zákony musí být elektrická zařízení, baterie a akumulátory po skončení životnosti odděleně shromážděny a předány do ekologicky kompatibilního recyklačního zařízení.

## Účel použití

Nástroj je určen k vysávání suchého prachu. Tento nástroj je vhodný k průmyslovému využití, například v hotelech, ve školách, v nemocnicích, továrnách, obchodech, kancelářích či půjčovnách.

## Hlučnost

Typická vážená hladina hluku (A) určená podle normy EN60335:

Hladina akustického tlaku ( $L_{pA}$ ): 70 dB(A) nebo méně  
Nejistota (K): 2,5 dB(A)

Hladina hluku při práci může překročit hodnotu 80 dB (A).

**VAROVÁNÍ:** Použijte ochranu sluchu.

## Vibrace

Celková hodnota vibrací (vektorový součet tří os) určená podle normy EN60335:

Emise vibrací ( $a_{h, M}$ ): 2,5 m/s<sup>2</sup> nebo méně  
Nejistota (K): 1,5 m/s<sup>2</sup>

**POZNÁMKA:** Hodnota deklarovaných emisí vibrací byla změněna standardní zkušební metodou a dá se použít k porovnánní nářadí mezi sebou.

**POZNÁMKA:** Hodnotu deklarovaných emisí vibrací lze také použít k předběžnému posouzení míry expozice vibracím.

**VAROVÁNÍ:** Emise vibrací při používání elektrického nářadí ve skutečnosti se mohou od hodnoty deklarovaných emisí vibrací lišit v závislosti na způsobech použití nářadí.

**VAROVÁNÍ:** Nezapomeňte stanovit bezpečnostní opatření na ochranu obsluhy podle odhadu expozice ve skutečných podmínkách použití. (Vezměte přitom v úvahu všechny části provozního cyklu, tj. kromě doby zátěže například doby, kdy je nářadí vypnuté a kdy běží naprázdno.)

## Prohlášení ES o shodě

### Pouze pro evropské země

Prohlášení ES o shodě je obsaženo v Příloze A tohoto návodu k obsluze.

# BEZPEČNOSTNÍ VÝSTRAHY

## Bezpečnostní výstrahy k akumulátorovému vysavači

**VAROVÁNÍ: DŮLEŽITÉ: PŘED POUŽITÍM SI POZORNĚ PŘEČTĚTE** veškeré bezpečnostní výstrahy a všechny pokyny. Zanedbání výstrah a pokynů může mít za následek úraz elektrickým proudem, vznik požáru nebo vážné zranění.

1. **Před použitím zajistěte, aby s vysavačem pracovaly osoby, jež jsou s používáním zařízení dostatečně obeznámeny.**
2. **Vysavač nepoužívejte bez filtru. Poškozený filtr ihned vyměňte.**
3. **ZAMEZTE NECHTĚNÉMU SPUŠTĚNÍ.** Během instalace akumulátoru/akumulátorů se ujistěte, zda je přepínač v poloze VYP.
4. **Nevysávejte hořlavé materiály, pyrotechniku, hořící cigarety, horký popel, horké třísky ani ostré materiály jako žiletky, jehly, rozbité sklo atp.**
5. **S VYSAVAČEM NIKDY NEPRACUJTE V BLÍZKOSTI LÁTEK, JAKO JE BENZÍN, PLYN, BARVY, LEPIDLO ČI JINÉ VYSOCE VÝBUŠNĚ HMOTY.** Při přepínání poloh ZAP. a VYP. přepínač jiskří. Stejně tak při provozu jiskří i komutátor motoru. Mohlo by dojít k nebezpečnému výbuchu.
6. **Nikdy nevysávejte toxické, karcinogenní, hořlavé či jiné nebezpečné materiály jako azbest, arzén, baryum, beryllium, olovo, pesticidy či jiné látky ohrožující zdraví.**
7. **S vysavačem nikdy nepracujte venku v dešti.**
8. **Nepracujte v blízkosti zdrojů tepla (u kamen atp.).**
9. **Neblokujte chladicí otvory. Tyto otvory umožňují chlazení motoru. Blokování je třeba pozorně zamezit, jinak se motor nedostatkem ventilace spálí.**
10. **Udržujte vždy správný postoj a rovnováhu.**
11. **Nepřehýbejte hadici, netahejte za ni a nešlapejte po ní.**
12. **Při upozorování slabého výkonu či jiného nenormálního chování během provozu vysavače okamžitě vypněte.**
13. **VYJMĚTE AKUMULÁTOR(Y).** Pokud jej nepoužíváte, před prováděním servisních zásahů a při výměně příslušenství.
14. **V rámci uchování vysavače ve špičkové provozuschopnosti proveďte bezprostředně po každém použití vyčištění a údržbu.**
15. **O VYSAVAČ SE PEČLIVĚ STAREJTE.** Vysavač udržujte v čistotě – zajistíte tak lepší a bezpečnější výkon. Při výměně příslušenství postupujte podle pokynů. Držadla udržujte suchá, čistá a chraňte je před olejem a mazacím tukem.

16. **ZKONTROLUJTE, ZDA NEJSOU POŠKOZENY DÍLY.** Před dalším používáním vysavače je nutné pečlivě zkontrolovat kryty i jakékoli jiné poškozené díly a zjistit, zda bude zařízení i nadále správně pracovat a plnit příslušnou funkci. Zkontrolujte vyrovnání pohyblivých částí, spoje pohyblivých částí, zda nejsou některé díly rozbité či uvolněné a zda nenastaly nějaké potíže ovlivňující funkci. Pokud není jinak v tomto návodu k obsluze stanoveno jinak, musí být poškozený kryt či jiný díl řádně opraven nebo vyměněn autorizovaným servisním střediskem. Vadné přepínače musí být vyměněny autorizovaným servisním střediskem. Jestliže zařízení nelze přepínačem zapnout a vypnout, nepoužívejte jej.
17. **NÁHRADNÍ DÍLY:** Při opravách používejte pouze identické náhradní díly.
18. **ULOŽENÍ NEPOUŽÍVANÉHO VYSAVAČE:** Není-li vysavač používán, je třeba jej uložit ve vhodné místnosti.
19. S vysavačem zacházejte ohleduplně. Hrubým zacházením můžete rozbit i nejdolnější zařízení.
20. Vysavač nečistěte zvenku ani zevnitř benzínem, ředidlem ani čisticími chemikáliemi. Mohlo by dojít ke vzniku prasklin a změnám barvy.
21. Vysavač nepoužívejte v uzavřených prostorech s hořlavými, výbušnými či jedovatými výpary vznikajícími z olejových nátěrů, ředidel, benzínu, přípravků proti molům atd., ani v oblastech s hořlavým prachem.
22. S tímto ani s žádným jiným zařízením nepracujte pod vlivem léků či alkoholu.
23. V rámci zajištění základní bezpečnosti používejte ochranné či bezpečnostní brýle s postranními kryty.
24. V prašném pracovním prostředí používejte respirátor.
25. Toto zařízení není určeno k používání osobami (včetně dětí) s omezenými fyzickými, smyslovými či duševními schopnostmi nebo s nedostatečnými zkušenostmi a znalostmi.
26. Malé děti musí být pod dohledem, aby si s vysavačem nehrály.
27. S akumulátorem/akumulátory ani s vysavačem nikdy nemanipulujte mokřýma rukama.
28. Obzvláště opatrní buďte při práci na schodech.
29. Vysavač nepoužívejte jako sedátko či pracovní stůl. Zařízení by mohlo spadnout a následně způsobit zranění.

#### Práce s akumulátorovým nářadím a péče o něj

1. Nabíjení provádějte pouze pomocí nabíječky určené výrobcem. Nabíječka vhodná pro jeden typ akumulátoru může při použití s jiným akumulátorem vést ke vzniku nebezpečí požáru.
2. Elektrické nářadí používejte pouze s určenými akumulátory. Použití jiných akumulátorů může vyvolat nebezpečí zranění a požáru.
3. Pokud akumulátor nepoužíváte, udržujte jej mimo dosah jiných kovových předmětů, jako jsou kancelářské sponky, mince, klíče, hřebíky, šrouby nebo jiné malé kovové předměty, které mohou propojit svorky akumulátoru. Zkratování svorek akumulátoru může způsobit popálení nebo požár.

4. Při hrubém zacházení může z akumulátoru uniknout elektrolyt. Vyvarujte se styku s ním. Pokud dojde k náhodnému kontaktu, omyjte zasažené místo vodou. Pokud elektrolyt zasáhne oči, vyhledejte lékařskou pomoc. Elektrolyt uniklý z akumulátoru může způsobit podráždění nebo popálení pokožky.
5. **Nepoužívejte poškozený nebo upravený akumulátor nebo nářadí.** U poškozených nebo upravených akumulátorů může dojít k neočekávanému chování, které může mít za následek požár, výbuch nebo riziko poranění.
6. **Akumulátor nebo nářadí nevystavujte ohni nebo vysokým teplotám.** Při vystavení žáru ohně nebo teplotám nad 130 °C může dojít k výbuchu.
7. **Postupujte dle nabíjecích pokynů a akumulátor nebo nářadí nenabíjejte mimo teplotní rozsah specifikovaný v pokynech.** Nesprávné nabíjení při teplotách mimo stanovený rozsah může poškodit akumulátor a zvýšit riziko požáru.

## TYTO POKYNY USCHOVEJTE.

**VAROVÁNÍ:** NEDOVOLTE, aby pohodlnost nebo pocit znalosti výrobku (získaný na základě předchozího použití) vedl k zanedbání dodržování bezpečnostních pravidel platných pro tento výrobek. **NESPRÁVNÉ POUŽÍVÁNÍ** či nedodržení bezpečnostních pravidel uvedených v tomto návodu k obsluze může způsobit vážné zranění.

### Důležitá bezpečnostní upozornění pro akumulátor

1. Před použitím akumulátoru si přečtěte všechny pokyny a varovné symboly na (1) nabíječce, (2) akumulátoru a (3) výrobku využívajícím akumulátor.
2. Akumulátor nerozebírejte.
3. Pokud se příliš zkrátí provozní doba akumulátoru, přerušte okamžitě práci. V opačném případě existuje riziko přehřívání, popálení nebo dokonce výbuchu.
4. Budou-li vaše oči zasaženy elektrolytem, vypláchněte je čistou vodou a okamžitě vyhledejte lékařskou pomoc. Může dojít ke ztrátě zraku.
5. **Akumulátor nezkratujte:**
  - (1) Nedotýkejte se svorek žádným vodivým materiálem.
  - (2) Neskladujte akumulátor v nádobě s jinými kovovými předměty, jako jsou hřebíky, mince, apod.
  - (3) Nevystavuje akumulátor vodě a dešti. Zkrat akumulátoru může způsobit velký průtok proudu, přehřátí, možné popálení a dokonce i poruchu.
6. Neskladujte nářadí a akumulátor na místech, kde může teplota překročit 50 °C (122 °F).
7. Nespalujte akumulátor, ani když je vážně poškozen nebo úplně opotřeben. Akumulátor může v ohni vybuchnout.
8. Dávejte pozor, abyste akumulátor neupustili ani s ním nenaráželi.



9. **Nepoužívejte poškozené akumulátory.**
10. **Obsažené lithium-iontové akumulátory podléhají právním požadavkům na nebezpečné zboží.**

V případě komerční přepravy například externími dopravci je třeba dodržet zvláštní požadavky na balení a značení.

Pro přípravu zboží k přepravě je nutná konzultace s odborníkem na nebezpečný materiál. Dodržujte také případné podrobnější národní předpisy.

Odkryté kontakty přelepte izolační páskou či jinak zakryjte a akumulátory zabalte tak, aby se v balení nemohly pohybovat.

11. **Při likvidaci akumulátoru postupujte podle místních předpisů.**
12. **Akumulátor používejte pouze s výrobky specifikovanými společností Makita.** Instalace akumulátoru do nevhovujících výrobků může způsobit požár, nadměrné zahřívání, explozi nebo únik elektrolytu.

## TYTO POKYNY USCHOVEJTE.

**▲ UPOZORNĚNÍ:** Používejte pouze originální akumulátory Makita. Používání neoriginálních nebo upravených akumulátorů může způsobit explozi akumulátoru a následný požár, zranění a jiné poškození. Zaniká tím také záruka společnosti Makita na nářadí a nabíječku Makita.

## Typy k zajištění maximální životnosti akumulátoru

1. **Akumulátor nabíjte dříve, než dojde k jeho úplnému vybití. Pokud si povšimnete sníženého výkonu nářadí, vždy jej zastavte a dobijte akumulátor.**
2. **Nikdy nenabíjete úplně nabitý akumulátor. Přebíjení zkracuje životnost akumulátoru.**
3. **Akumulátor dobíjete při pokojové teplotě od 10 °C do 40 °C (50 °F až 104 °F). Před nabíjením nechejte horký akumulátor zchladnout.**
4. **Pokud se akumulátor delší dobu nepoužívá (déle než šest měsíců), je nutno jej dobít.**

## Důležité bezpečnostní pokyny pro bezdrátovou jednotku

1. **Vysavač nerozebírejte ani do něj nezasaďte. Bezdrátovou jednotku vysavače nelze vyjmout.**
2. **Funkci bezdrátové aktivace nepoužívejte v blízkosti lékařských přístrojů, kardiostimulátorů nebo automatizovaných zařízení, jako jsou automatické dveře nebo požární alarmy.**
3. **Vysavač nepoužívejte na místech, kde teplota překračuje 50 °C (122 °F).**
4. **Bezdrátová jednotka je přesný přístroj. Dávejte pozor, abyste vysavač neupustili ani s ním nenaráželi.**
5. **Neponechávejte vysavač na místě, kde se může generovat statická elektřina nebo elektromagnetický šum.**

## POPIS FUNKCÍ

**▲ UPOZORNĚNÍ:** Před nastavováním nářadí nebo kontrolou jeho funkce se vždy přesvědčte, zda je vypnuté a je vyjmutý akumulátor.

## Nasazení a sejmutí akumulátoru

**▲ UPOZORNĚNÍ:** Před nasazením či sejmutím akumulátoru nářadí vždy vypněte.

**▲ UPOZORNĚNÍ:** Při nasazování či snímání akumulátoru pevně držte nářadí i akumulátor. V opačném případě vám může nářadí nebo akumulátor vyklouznout z rukou a mohlo by dojít k jejich poškození či ke zranění.

**▲ UPOZORNĚNÍ:** Při otevírání a zavírání krytu akumulátoru si počínejte opatrně, abyste si neskřípli prsty. V opačném případě by mohlo dojít ke zranění.

Před instalací akumulátoru uvolněte zámek a otevřete kryt akumulátoru. Poté vložte akumulátor.

► **Obr.1:** 1. Zámek 2. Kryt akumulátoru

Vyrovnejte jazýček na bloku akumulátoru s drážkou v krytu a zasuněte akumulátor na místo. Akumulátor zasuněte na doraz, až zacvakne na své místo. Poté zajistíte kryt baterie.

► **Obr.2:** 1. Akumulátor

Chcete-li akumulátor sejmout, vysuňte jej se současným přesunutím tlačítka na přední straně akumulátoru.

**▲ UPOZORNĚNÍ:** Akumulátor zasunujte vždy zcela tak, aby nebyl červený indikátor vidět. Jinak by mohl akumulátor ze zařízení vypadnout a způsobit zranění obsluze či přihlížejícím osobám.

**▲ UPOZORNĚNÍ:** Akumulátor nenásazujte násilím. Nelze-li akumulátor zasunout snadno, nevkládáte jej správně.













**POZNÁMKA:** Vysavač jen s jedním nasazeným akumulátorem nepracuje.



## Indikace zbývajících kapacity akumulátoru

*Pouze pro akumulátory s diodovým ukazatelem*

► **Obr.3:** 1. Kontrolky 2. Tlačítko kontroly

Stisknutím tlačítka kontroly na akumulátoru zjistíte zbývajících kapacitu akumulátoru. Kontrolky indikátoru se na několik sekund rozsvítí.

Kontrolky			Zbývajících kapacita
 Svítí	 Nesvítí	 Bliká	
			75 % až 100 %
			50 % až 75 %
			25 % až 50 %
			0 % až 25 %
			Nabíjete akumulátor.

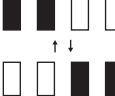
Kontrolky			Zbývající kapacita
 Svítí	 Nesvítí	 Bliká	
			Došlo pravděpodobně k poruše akumulátoru.







**POZNÁMKA:** Kapacita udávaná indikátorem se může mírně lišit od skutečné kapacity v závislosti na podmínkách používání a teplotě prostředí.

## Indikace zbývající kapacity akumulátoru

► **Obr.4:** 1. Kontrolka akumulátoru 2. Tlačítko kontroly 3. Přepínač pohotovostního režimu

► **Obr.5**

Zbývající kapacitu akumulátoru zjistíte stisknutím tlačítka kontroly. Kontrolky akumulátoru signalizují stav odpovídajících akumulátorů.

Stav indikátoru akumulátoru			Zbývající kapacita akumulátoru
 Svítí	 Nesvítí	 Bliká	
			50 % až 100 %
			20 % až 50 %
			0 % až 20 %
			Nabijte akumulátor

**POZNÁMKA:** Když je vysavač zapnutý a přepínač pohotovostního režimu nastavený do polohy AUTO, kontrolka akumulátoru nefunguje.



## Systém ochrany nářadí a akumulátoru

Nářadí je vybaveno systémem ochrany nářadí a akumulátoru. Tento systém automaticky přeruší napájení motoru, aby se prodloužila životnost nářadí a akumulátoru. Budou-li nářadí nebo akumulátor vystaveny některé z níže uvedených podmínek, nářadí se během provozu automaticky vypne:

### Ochrana proti přetížení

Pokud se s nářadím pracuje způsobem vyvolávajícím mimořádně vysoký odběr proudu, nářadí se automaticky a bez jakékoli signalizace vypne. V takové situaci nářadí vypněte a ukončete činnost, při níž došlo k přetížení nářadí. Potom nářadí zapněte a obnovte činnost.

## Ochrana proti přehřátí

 Svítí	 Bliká
	

Pokud je nářadí přehřáté, automaticky se zastaví a kontrolka akumulátoru bude asi 60 sekund blikat. V takovém případě nechte nářadí před opětovným zapnutím vychladnout.

## Ochrana proti přílišnému vybití

V případě nízké zbývající kapacity akumulátoru se nářadí automaticky vypne. Jestliže produkt při ovládní přepínači nepracuje, vyjměte z nářadí akumulátory a nabijte je.



## Používání spouště

► **Obr.6:** 1. Přepínač pohotovostního režimu 2. Tlačítko napájení 3. Nastavovací knoflík síly sání

Spuštění vysavače:

1. Přepněte přepínač pohotovostního režimu do polohy „I“. Vysavač přejde do pohotovostního režimu.
2. Stiskněte tlačítko napájení. Chcete-li vysavač přepnout do pohotovostního režimu, znovu stiskněte tlačítko napájení. Vysavač vypnete přepnutím přepínače pohotovostního režimu do polohy „O“.

Sací výkon lze nastavit podle potřeby vykonávané práce.

Sací výkon lze zvýšit otočením nastavovacího knoflíku síly sání od symbolu  k symbolu .

**POZOR:** Když vysavač delší dobu nepoužíváte, vždy nastavte přepínač pohotovostního režimu do polohy „O“. Vysavač v pohotovostním režimu spotřebovává energii.

## Aretace a odblokování kolečka

► **Obr.7:** 1. Kolečko 2. Páčka zarážky 3. ODJIŠTĚNÁ poloha 4. ZAJIŠTĚNÁ poloha

Aretace kolečka je vhodná při skladování vysavače nebo při přerušení práce a fixaci vysavače na místě.

Páčku zarážky přesuňte rukou.

Jestliže chcete kolečko zaaretovat zarážkou, posuňte páčku zarážky dolů a kolečko se přestane otáčet.

Pokud chcete kolečko ze zablokované polohy uvolnit, posuňte páčku zarážky nahoru.

**POZNÁMKA:** Při přesunování vysavače se ujistěte, zda je kolečko odblokováno. Přemístováním vysavače s kolečkem v zaaretované poloze můžete kolečko poškodit.

## Držadlo pro přenášení

Při přenášení vysavač uchopte za držadlo na hlavici. Pokud se držadlo nepoužívá, je zasunuto v hlavici vysavače.

► **Obr.8**

# FUNKCE BEZDRÁTOVÉ AKTIVACE

## Co lze provádět s funkcí bezdrátové aktivace

Funkce bezdrátové aktivace umožňuje čistý a pohodlný provoz. Pomocí připojení podporovaného nástroje k vysavači můžete automaticky používat vysavač při aktivaci spouště nástroje.

► Obr.9

**POZOR:** Při používání funkce bezdrátové aktivace konzultujte návod k obsluze nástroje.

**POZOR:** Bezdrátovou jednotku nerozebírejte ani do ní nezasahujte.

**POZOR:** Při provozu nebo skladování vždy zavřete víko bezdrátové jednotky nástroje.

**POZOR:** Neodpojujte bezdrátovou jednotku od nástroje, zatímco je nástroj napájen. V opakném případě hrozí poškození bezdrátové jednotky.

**POZOR:** Netlačte na tlačítko bezdrátové aktivace příliš silně a netlačte na něj předměty s ostrými hranami.

**POZNÁMKA:** K bezdrátové aktivaci jsou nutné nástroje Makita vybavené bezdrátovou jednotkou.

**POZNÁMKA:** Před prvním použitím funkce bezdrátové aktivace je u každého nástroje nutná registrace. Po dokončení registrace nástroje není nutné tento postup opakovat, pokud nedojde k jeho zrušení.

**POZNÁMKA:** Před registrací ověřte, zda je bezdrátová jednotka správně připojena k nástroji.

**POZNÁMKA:** U jednoho vysavače může být registrováno až 10 nástrojů. Pokud je k vysavači registrováno více než 10 nástrojů, dojde k automatickému zrušení nejstarší registrace.

**POZNÁMKA:** Umístění tlačítka bezdrátové aktivace se u jednotlivých nástrojů liší.

**POZNÁMKA:** Když je přepínač pohotovostního režimu nastavený do polohy AUTO, lze vysavač také spustit stiskem tlačítka napájení. Při používání funkce bezdrátové aktivace však tlačítko napájení nebude fungovat.

## Registrace nástroje pro vysavač

**POZNÁMKA:** Pro registraci nástroje je vyžadován nástroj Makita s podporou funkce bezdrátové aktivace.

**POZNÁMKA:** Před zahájením registrace nástroje dokončete instalaci bezdrátové jednotky.

**POZNÁMKA:** Během registrace nástroje nestlačujte spoušť na nástroji ani nezapínejte vypínač vysavače.

**POZNÁMKA:** Viz také návod k obsluze nástroje.

Pokud chcete aktivovat vysavač při stisknutí spouště nástroje, dokončete předtím registraci nástroje.

1. Instalujte akumulátory do vysavače a nástroje.
2. Nastavte přepínač pohotovostního režimu na vysavači do polohy AUTO.

► Obr.10: 1. Přepínač pohotovostního režimu

3. Stiskněte tlačítko aktivace bezdrátové funkce na vysavači po dobu 3 sekund, dokud se indikátor bezdrátové aktivace nerozsvítí zeleně. Potom stejně postupujte u tlačítka bezdrátové aktivace na nástroji.

► Obr.11: 1. Tlačítko bezdrátové aktivace 2. Indikátor bezdrátové aktivace

Po úspěšném propojení vysavače a nástroje se na 2 sekundy zeleně rozsvítí indikátory bezdrátové aktivace a pak začnou modře blikat.

**POZNÁMKA:** Indikátory bezdrátové aktivace přestanou zeleně blikat po uplynutí 20 sekund. Stiskněte tlačítko bezdrátové aktivace na nástroji, dokud indikátor bezdrátové aktivace na vysavači bliká. Pokud indikátor bezdrátové aktivace neblíká zeleně, krátce stiskněte tlačítko bezdrátové aktivace a znovu ho přidržte stisknuté.

**POZNÁMKA:** Když provádíte dvě a více registrací nástroje pro vysavač, proveďte registraci nástroje jednotlivě.

## Spuštění funkce bezdrátové aktivace

**POZNÁMKA:** Dokončete registraci nástroje pro vysavač za účelem bezdrátové aktivace.

**POZNÁMKA:** Vypínač vždy umísťte tak, aby bylo možné sledovat indikátor bezdrátové aktivace.

**POZNÁMKA:** Viz také návod k obsluze nástroje.

Po registraci nástroje k vysavači se vysavač automaticky spustí při sepnutí spouště nástroje.

1. Instalujte bezdrátovou jednotku do nástroje.
2. Propojte hadici vysavače s nástrojem.

► Obr.12

3. Nastavte přepínač pohotovostního režimu na vysavači do polohy AUTO.

► Obr.13: 1. Přepínač pohotovostního režimu

4. Krátce stiskněte tlačítko bezdrátové aktivace na nástroji. Indikátor bezdrátové aktivace bude blikat modře.

► Obr.14: 1. Tlačítko bezdrátové aktivace 2. Indikátor bezdrátové aktivace

5. Stiskněte spoušť nástroje. Zkontrolujte, zda je vysavač při stisknutí spouště nástroje spuštěný.

Pokud chcete zastavit bezdrátovou aktivaci, stiskněte tlačítko bezdrátové aktivace nástroje nebo nastavte přepínač pohotovostního režimu na vysavači do polohy „I“ (zapnuto) nebo „O“ (vypnuto).

**POZNÁMKA:** Indikátor bezdrátové aktivace na nástroji přestane blikat modře po 2 hodinách nečinnosti nástroje. V takovém případě nastavte přepínač pohotovostního režimu na vysavači do polohy AUTO a znovu stiskněte tlačítko pro aktivaci na nástroji.

**POZNÁMKA:** Vysavač se spustí/zastaví se zpožděním. Je tu určitá časová prodleva, než vysavač detekuje stisknutí spouště nástroje.

**POZNÁMKA:** Přenosová vzdálenost bezdrátové jednotky se může lišit v závislosti na umístění a podmínkách prostředí.

**POZNÁMKA:** Když je k jednomu vysavači registrováno více nástrojů, může se vysavač spustit, i když nestisknete spoušť, když jiný uživatel použije funkci bezdrátové aktivace.

## Rušení registrace nástroje pro vysavač

Při rušení registrace nástroje pro vysavač postupujte takto.

1. Instalujte akumulátory do vysavače a nástroje.
2. Nastavte přepínač pohotovostního režimu na vysavači do polohy AUTO.  
► **Obr.15:** 1. Přepínač pohotovostního režimu
3. Stiskněte tlačítko bezdrátové aktivace na vysavači na dobu 6 sekund. Indikátor bezdrátové aktivace bliká zeleně a pak svítí červeně. Potom stejným způsobem stiskněte tlačítko bezdrátové aktivace na nástroji.  
► **Obr.16:** 1. Tlačítko bezdrátové aktivace 2. Indikátor bezdrátové aktivace

Po úspěšném zrušení se na 2 sekundy červeně rozsvítí indikátory bezdrátové aktivace a pak začnou modře blikat.

**POZNÁMKA:** Indikátory bezdrátové aktivace přestanou červeně blikat po uplynutí 20 sekund. Stiskněte tlačítko bezdrátové aktivace na nástroji, dokud indikátor bezdrátové aktivace na vysavači bliká. Pokud indikátor bezdrátové aktivace neblíká červeně, krátce stiskněte tlačítko bezdrátové aktivace a znovu ho přidržte stisknuté.

## Vymazání všech registrovaných nástrojů

Všechny registrované nástroje můžete z vysavače vymazat podle následujícího postupu.

- **Obr.17:** 1. Přepínač pohotovostního režimu  
2. Tlačítko bezdrátové aktivace 3. Indikátor bezdrátové aktivace











1. Instalujte akumulátory do vysavače.
2. Nastavte přepínač pohotovostního režimu do polohy AUTO.
3. Držte tlačítko aktivace bezdrátové funkce stlačené přibližně po dobu 6 sekund, dokud nezačne červeně blikat indikátor bezdrátové aktivace (přibližně dvakrát za sekundu).
4. Když začne indikátor bezdrátové aktivace červeně blikat, uvolněte tlačítko bezdrátové aktivace. Poté tlačítko bezdrátové aktivace znovu přidržte stisknuté přibližně po dobu 6 sekund.
5. Když začne indikátor bezdrátové aktivace rychle červeně blikat (přibližně pětkrát za sekundu), uvolněte tlačítko bezdrátové aktivace. Když se indikátor bezdrátové aktivace červeně rozsvítí a poté zhasne, jsou všechny registrované nástroje smazané.

**POZNÁMKA:** Pokud indikátor bezdrátové aktivace neblíká červeně, krátce stiskněte tlačítko bezdrátové aktivace a zkuste to znovu.

## Popis stavu indikátoru bezdrátové aktivace

- **Obr.18:** 1. Tlačítko bezdrátové aktivace 2. Indikátor bezdrátové aktivace

Indikátor bezdrátové aktivace zobrazuje stav funkce bezdrátové aktivace. Vysvětlení stavu indikátorů najdete v následující tabulce.

Stav	Indikátor bezdrátové aktivace			Trvání	Popis
	Barva	 Svítí	 Bliká		
Pohotovostní režim	Modrá			Vysavač: pokračování Nástroj: 2 hodiny	Čekání na registraci nástroje, případně je k dispozici funkce bezdrátové aktivace. Indikátor na vysavači bliká, když je přepínač pohotovostního režimu nastavený do polohy AUTO. Indikátor na nástroji bliká po stisknutí tlačítka bezdrátové aktivace. Indikátor na nástroji automaticky zhasne po 2 hodinách nečinnosti.
				Při spuštění nástroji.	Bezdrátová aktivace vysavače je dostupná a nástroj je spuštěn.
Registrace nástroje	Zelená			20 sekund	Připraveno k registraci nástroje. Vyhledávání nástroje, který má být registrován.
				2 sekundy	Registrace nástroje byla dokončena. Indikátor bezdrátové aktivace začne blikat modře.
Rušení/mazání registrace nástroje	Červená			20 sekund	Připraveno zrušení registrace nástroje. Vyhledávání nástroje, jehož registrace má být zrušena.
				Po stisknutí tlačítka bezdrátové aktivace.	Připraveno na vymazání všech registrovaných nástrojů.
				2 sekundy	Registrace nástroje byla zrušena/vymazána. Indikátor bezdrátové aktivace začne blikat modře.
Jiné	Červená			3 sekundy	Bezdrátová jednotka je napájena a funkce bezdrátové aktivace se spouští.
		Nesvítí	-	-	Přepínač pohotovostního režimu není nastaven do polohy AUTO.

## Odstraňování problémů funkce bezdrátové aktivity

Před žádostí o opravu proveďte nejprve prohlídku sami. Narazíte-li na problém, jenž v této příručce není vysvětlen, nepouštějte se do demontáže zařízení. Požádejte o pomoc některé z autorizovaných servisních středisek Makita, kde k opravám vždy používají náhradní díly Makita.

Problém	Pravděpodobná příčina (porucha)	Náprava
Indikátor bezdrátové aktivity nesvítí/nebliká.	Bezdrátová jednotka není instalována v nástroji. Bezdrátová jednotka není správně instalována v nástroji.	Správně instalujte bezdrátovou jednotku do nástroje.
	Svorka na bezdrátové jednotce nebo drážka jsou znečištěné.	Opatrně otřete prach na svorce bezdrátové jednotky a vyčistěte drážku nástroje.
	Tlačítko bezdrátové aktivity na nástroji nebylo stlačeno.	Krátce stiskněte tlačítko bezdrátové aktivity na nástroji.
	Přepínač pohotovostního režimu vysavače není nastaven do polohy AUTO.	Nastavte přepínač pohotovostního režimu na vysavači do polohy AUTO.
	Chybí zdroj napájení	Připojte napájení k nástroji a vysavači.
Nelze dokončit registraci nástroje / zrušit registraci nástroje.	Bezdrátová jednotka není instalována v nástroji. Bezdrátová jednotka není správně instalována v nástroji.	Správně instalujte bezdrátovou jednotku do nástroje.
	Svorka na bezdrátové jednotce nebo drážka jsou znečištěné.	Opatrně otřete prach na svorce bezdrátové jednotky a vyčistěte drážku nástroje.
	Přepínač pohotovostního režimu vysavače není nastaven do polohy AUTO.	Nastavte přepínač pohotovostního režimu na vysavači do polohy AUTO.
	Chybí zdroj napájení	Připojte napájení k nástroji a vysavači.
	Nesprávná operace	Krátce stiskněte tlačítko bezdrátové aktivity a opakujte postupy registrace/zrušení.
	Nástroj a vysavač jsou daleko od sebe (mimo dosah vysílání).	Přesuňte nástroj a vysavač blíž k sobě. Maximální přenosová vzdálenost je přibližně 10 m. To se ale může lišit v závislosti na podmínkách.
	Před dokončením registrace/zrušení: – spoušť nástroje je stisknuta nebo – vypínač vysavače je zapnutý.	Krátce stiskněte tlačítko bezdrátové aktivity a opakujte postupy registrace/zrušení.
	Registrace nástroje pro vysavač nebo nástroj nebyly dokončeny.	Proveďte registraci nástroje a vysavače se stejným načasováním.
	Rušení bezdrátového přenosu ze strany jiných zařízení, která generují silné rádiové vlny.	Nástroj a vysavač je potřeba uchovávat dál od zařízení, jako jsou zařízení Wi-Fi a mikrovlnné trouby.
Vysavač se nespustí při stisknutí spouště nástroje.	Bezdrátová jednotka není instalována v nástroji. Bezdrátová jednotka není správně instalována v nástroji.	Správně instalujte bezdrátovou jednotku do nástroje.
	Svorka na bezdrátové jednotce nebo drážka jsou znečištěné.	Opatrně otřete prach na svorce bezdrátové jednotky a vyčistěte drážku nástroje.
	Tlačítko bezdrátové aktivity na nástroji nebylo stlačeno.	Krátce stiskněte tlačítko pro bezdrátovou aktivaci a ujistěte se, že indikátor bezdrátové aktivity bliká modře.
	Přepínač pohotovostního režimu vysavače není nastaven do polohy AUTO.	Nastavte přepínač pohotovostního režimu na vysavači do polohy AUTO.
	K vysavači je registrováno více než 10 nástrojů.	Opakujte registraci nástroje. Pokud je k vysavači registrováno více než 10 nástrojů, dojde k automatickému zrušení nejstarší registrace.
	Vysavač vymazal všechny registrace nástrojů.	Opakujte registraci nástroje.
	Chybí zdroj napájení	Připojte napájení k nástroji a vysavači.
	Nástroj a vysavač jsou daleko od sebe (mimo dosah vysílání).	Přesuňte nástroj a vysavač blíž k sobě. Maximální přenosová vzdálenost je přibližně 10 m. To se ale může lišit v závislosti na podmínkách.
	Rušení bezdrátového přenosu ze strany jiných zařízení, která generují silné rádiové vlny.	Nástroj a vysavač je potřeba uchovávat dál od zařízení, jako jsou zařízení Wi-Fi a mikrovlnné trouby.

Problém	Pravděpodobná příčina (porucha)	Náprava
Vysavač se spustí, ačkoli nebyla stisknuta spoušť nástroje.	Jiní uživatelé bezdrátově aktivují vysavač pomocí svých nástrojů.	Vypněte tlačítko bezdrátové aktivity u ostatních nástrojů nebo zrušte registraci ostatních nástrojů.
Není možné vymazat všechny nástroje registrované vysavačem.	Stisknutí tlačítka bezdrátové aktivity na nástroji.  Přepínač pohotovostního režimu vysavače není nastaven do polohy AUTO.  Tlačítko bezdrátové aktivity nebylo správně stlačeno.	Stisknutím tlačítka bezdrátové aktivity na vysavači vymažete všechny registrace nástrojů.  Nastavte přepínač pohotovostního režimu na vysavači do polohy AUTO.  Stiskněte tlačítko bezdrátové aktivity na více než 6 sekund a když začne indikátor bezdrátové aktivity rychle červeně blikat, uvolněte jej. Znovu stiskněte tlačítko bezdrátové aktivity na více než 6 sekund a když začne indikátor bezdrátové aktivity rychle červeně blikat, uvolněte jej.

## POPIS SOUČÁSTÍ

► **Obr.19:** 1. Víko sběrné nádoby 2. Prachový filtr (HEPA) 3. Tlumič 4. Vstupní filtr 5. Nádrž

## SESTAVENÍ

**▲ UPOZORNĚNÍ:** Před prováděním jakýchkoli prací na nářadí se vždy přesvědčte, zda je vypnuté a je vyjmutý akumulátor.

**▲ UPOZORNĚNÍ:** Sestavování a údržbu vždy provádějte s nasazenou prachovou maskou.

## Instalace prachového filtru (HEPA) a vstupního filtru (pro suchý prach)

**▲ UPOZORNĚNÍ:** Nikdy nevysávejte vodu, jiné kapaliny či mokry prach s použitím prachového filtru. Vysávání těchto materiálů může způsobit poškození prachového filtru.

Použití prachového filtru:

- Umístíte vstupní filtr do sběrné nádoby a zároveň při tom značky nasazovací polohy.
  - Nasadíte na prachový filtr tlumič a poté je společně umístíte do vstupního filtru a zároveň při tom značky nasazovací polohy.
  - Nakonec nasadíte kryt sběrné nádoby a zajistíte jej.
- **Obr.20:** 1. Víko sběrné nádoby 2. Prachový filtr (HEPA) 3. Tlumič 4. Vstupní filtr 5. Nádrž 6. Značka montážní polohy

**POZOR:** Před použitím prachového filtru se ujistěte, zda je vždy zároveň použit i vstupní filtr s tlumičem. Není dovoleno nainstalovat pouze prachový filtr.

## Vložení papírového sáčku

*Volitelné příslušenství*

**▲ VAROVÁNÍ:** Při použití papírového sáčku použijte zároveň i vstupní filtr, jenž je v zařízení již nasazen. Zanedbání nasazení vstupního filtru může být příčinou hlučnosti a zahřívání, jež může vyvolat požár.

**▲ UPOZORNĚNÍ:** Před použitím papírového sáčku se ujistěte, zda je vždy zároveň použit i prachový filtr, tlumič a vstupní filtr.

- Vyjměte pryžový držák.
- **Obr.21:** 1. Pryžový držák
- Roztáhněte papírový sáček.
  - Otvor papírového sáčku vyrovnajte s vysávacím otvorem prachu vysavače.
  - Kartonovou část papírového sáčku nasadte na držák tak, aby byla umístěna na konci za výstupkem západky.
- **Obr.22:** 1. Papírový sáček 2. Držák

## Nasazení polyetylénového sáčku

Vysavač lze použít i bez polyetylénového sáčku. Polyetylénový sáček však umožní snazší vyprázdnění sběrné nádoby, aniž byste si umazali ruce.

Polyetylénový sáček rozprostřete ve sběrné nádobě. Sáček vložte mezi přídržnou desku a sběrnou nádobu a natlačte jej ke vstupu hadice.

► **Obr.23:** 1. Přídržná deska 2. Polyetylénový sáček

Umístěte sáček kolem vrchní strany sběrné nádoby tak, aby hrana vstupního filtru sáček zachytila a pevně držela.

► **Obr.24:** 1. Vstupní filtr

**POZNÁMKA:** Můžete použít běžně dostupný polyetylénový sáček. Doporučujeme použít sáček tloušťky 0,04 mm nebo silnější.

**POZNÁMKA:** Přílišné množství prachu sáček snadno protáhne – nenaplňujte jej více než z poloviny objemu.

## Vyprázdnění polyetylénového sáčku

**▲ VAROVÁNÍ:** Před vyprázdněním polyetylénového sáčku se vždy přesvědčte, zda je vysavač vypnutý a je vyjmutý akumulátor. V opačném případě může dojít k úrazu elektrickým proudem a vážnému zranění.

**▲ UPOZORNĚNÍ:** Sběrnou nádobu nevystavujte silným nárazům. Silné nárazy mohou součásti deformovat a poškodit.

**▲ UPOZORNĚNÍ:** Sběrnou nádobu alespoň jednou za den vysypte i přesto, že záleží především na objemu prachu shromážděného ve sběrné nádobě. Jinak se sníží síla sání a může se poškodit motor.

**▲ UPOZORNĚNÍ:** Při vyprázdňování nádoby nedržte za háček. Uchopením za háček můžete tento díl ulomit.

Odhákněte a zvedněte víko sběrné nádoby. Setřete prach z vstupního filtru a ze sběrné nádoby vytáhněte polyetylénový sáček.

► **Obr.25**

**POZNÁMKA:** Polyetylénový sáček vytahujte ze sběrné nádoby opatrně, aby se nezachytil a neprotřhl o výstupky nádoby.

**POZNÁMKA:** Polyetylénový sáček vyprázdněte ještě než se zcela zaplní. Příliš mnoho prachu ve sběrné nádobě může polyetylénový sáček protřhnout.

## Vložení příhrádky na nářadí

1. Uvolněte zámek krytu akumulátoru a kryt otevřete.
2. Zarovnejte kolejnice příhrádky na nářadí s drážkami pláště.
3. Zavřete kryt akumulátoru a zajistěte jej.

► **Obr.26**

Příhrádka na nářadí je užitečná pro přenašení baterií, trubky či manžet.

► **Obr.27**

## Připojení hadice

**POZOR:** Hadici nikdy neohýbejte násilím a nešlapejte na ni. Vysavač nikdy nepřesunujte taháním za hadici. Hrubým zacházením, šlapáním či taháním můžete hadici zlomit či zdeformovat.

**POZOR:** Při vysávání objemného odpadu, například z hoblování, úlomků betonu či podobného materiálu použijte hadici s vnitřním průměrem 38 mm (volitelné příslušenství). Hadice o vnitřním průměru 28 mm (volitelné příslušenství) se může upcat a poškodit.

Hadici zasuněte do příslušného otvoru sběrné nádoby a otočením pravou jpu zajistěte.

► **Obr.28**

## ÚDRŽBA

**⚠ UPOZORNĚNÍ:** Před zahájením kontroly nebo údržby nářadí se vždy ujistěte, zda je vypnuté a je vyjmut akumulátor.

**POZOR:** Nikdy nepoužívejte benzín, benzen, ředidlo, alkohol či podobné prostředky. Mohlo by tak dojít ke změnám barvy, deformacím či vzniku prasklin.

## Uložení příslušenství

Trubice lze uložit do držáku trubíc rovněž při chvilkovém přerušení práce s vysavačem.

► **Obr.29**

► **Obr.30**

Hadici lze uložit kolem vysavače propojením obou jejích konců.

► **Obr.31**

## Čištění prachového filtru (HEPA) a vstupního filtru

Upchaný prachový filtr, vstupní filtr a tlumič mohou zapříčinit slabý výkon sání. Filtry a tlumič čas od času vyčistěte.

Prach a částice ulpělé na filtrech odstraňte několikerym rychlým zatřesením dolní části rámu.

► **Obr.32**

Prachový filtr příležitostně vyperte ve vodě, opláchněte a před použitím jej nechte ve stínu řádně vyschnout. Filtry nikdy neperte v pračce.

**POZNÁMKA:** Dejte pozor, abyste prachový filtr, vstupní filtr a tlumič neodfeli nebo nepoškráball tvrdými předměty, například smetáčkem a lopatkou.

**POZNÁMKA:** Filtry se postupně opotřebovávají. Je dobré jich mít k dispozici několik.

K zachování BEZPEČNOSTI a SPOLEHLIVOSTI výrobku musí být opravy a veškerá další údržba či seřizování prováděny autorizovanými nebo továrními servisními středisky společnosti Makita s využitím náhradních dílů Makita.

## VOLITELNÉ PŘÍSLUŠENSTVÍ

**⚠ UPOZORNĚNÍ:** Pro nářadí Makita popsané v tomto návodu doporučujeme používat následující příslušenství a nástavce. Při použití jiného příslušenství či nástavců může hrozit nebezpečí zranění osob. Příslušenství lze používat pouze pro stanovené účely.

Potřebujete-li bližší informace ohledně tohoto příslušenství, obraťte se na místní servisní středisko společnosti Makita.

- Hadice
- Přední manžeta (22, 24, 38)
- Přímá trubice
- Rohová hubice
- Hubice s kulatým kartáčem
- Prachový filtr HEPA (na suchý prach)
- Tlumič
- Vstupní filtr
- Sestava hubice
- Zakřivená trubice
- Polyetylénový sáček
- Papírový sáček
- Sada držáku
- Originální akumulátor a nabíječka Makita

**POZNÁMKA:** Některé položky seznamu mohou být k nářadí přibaleny jako standardní příslušenství. Přibalené příslušenství se může v různých zemích lišit.

## ПОПЕРЕДЖЕННЯ

Цей прилад дозволяється використовувати дітям віком від 8 років або старше, а також особам з обмеженими фізичними, сенсорними або розумовими здібностями та особам з недостатнім досвідом і знаннями, якщо за ними встановлений нагляд або їм були надані інструкції стосовно безпечного використання цього приладу та вони усвідомлюють потенційну небезпеку від його використання. Дітям не дозволяється грати з цим приладом. Дітям не дозволяється виконувати чищення або проводити технічне обслуговування приладу без нагляду дорослих.

## ТЕХНІЧНІ ХАРАКТЕРИСТИКИ

Модель:	DVC864L
Стандартний тип фільтра	Порошковий фільтр (для сухого пилю)
Об'єм потоку повітря (з BL1850B, шланг $\varnothing$ 38 мм x 2,5 м)	2,1 м <sup>3</sup> /хв
Розрідження (з BL1850B, шланг $\varnothing$ 38 мм x 2,5 м)	98 гПа
Одноразова місткість	8 л
Розміри (Д x Ш x В)	366 мм x 334 мм x 368 мм
Номінальна напруга	36 В пост. струму
Стандартна касета з акумулятором	BL1815N, BL1820, BL1820B, BL1830, BL1830B, BL1840, BL1840B, BL1850, BL1850B, BL1860B
Маса нетто	7,7—8,4 кг
Версія Bluetooth®	4,1 (Bluetooth із низьким енергоспоживанням)
Частотний діапазон	2 402—2 480 МГц
Максимальна високочастотна потужність	1,0 дБм (EIRP)
Дальність передачі	Приблизно 10 м

- Оскільки наша програма наукових досліджень і розробок триває безперервно, наведені тут технічні характеристики можуть бути змінені без попередження.
- Технічні характеристики приладу та касета з акумулятором можуть відрізнятися в різних країнах.
- Вага не включає жодних додаткових приладів, окрім касети (касет) з акумулятором. Найменша або найбільша комбінація ваги пристрою та касети (касет) з акумулятором наведені в таблиці.



Текстова марка Bluetooth® та логотипи являються зареєстрованими торговельними марками Bluetooth SIG, Inc., компанія Makita використовує такі марки за ліцензією. Інші торговельні марки та торгові назви належать відповідним власникам.

### СИМВОЛИ

Далі наведено символи, які застосовуються для позначення обладнання. Перед користуванням переконайтеся, що ви розумієте їхнє значення.



Читайте посібник з експлуатації.



Будьте особливо уважні та обережні!



Попередження! Пилосос може містити небезпечний пил.



Ніколи не ставайте на пилосос.





Клас пилу L (легкий). Пилососи здатні збирати пил класу L. Дотримуйтесь чинних у вашій країні вказівок відносно належних заходів безпеки та гігієни праці під час збирання пилу.



Ni-MH  
Li-Ion

Тільки для країн ЄС  
Не викидайте електроприлади або акумуляторні батареї разом із побутовими сміттями! Згідно з європейськими директивами про утилізацію електричного та електронного обладнання та про утилізацію батарей і акумуляторів, а також батарей та акумуляторів, термін служби яких закінчився, та їх використанням із дотриманням національних законів, електричне обладнання, батареї та акумулятори, термін служби яких закінчився, потрібно збирати окремо та відправляти на екологічно чисті підприємства з їхньої переробки.

## Призначення

Інструмент призначено для збирання сухого пилу. Цей інструмент придатний для комерційного застосування, наприклад у готелях, школах, лікарнях, на заводах, в офісах, у магазинах та у прокатному бізнесі.

## Шум

Рівень шуму за шкалою А в типовому виконанні, визначений відповідно до стандарту EN60335: Рівень звукового тиску ( $L_{pA}$ ): 70 дБ (А) чи менше  
Похибка (К): 2,5 дБ (А)

Рівень шуму під час роботи може перевищувати 80 дБ (А).

**▲ ПОПЕРЕДЖЕННЯ:** Користуйтеся засобами захисту органів слуху.

## Вібрація

Загальна величина вібрації (векторна сума трьох напрямків) визначена згідно з EN60335: Вібрація ( $a_{hM}$ ): 2,5 м/с<sup>2</sup> або менше  
Похибка (К): 1,5 м/с<sup>2</sup>

**ПРИМІТКА:** Заявлене значення вібрації було виміряно відповідно до стандартних методів тестування та може використовуватися для порівняння одного інструмента з іншим.

**ПРИМІТКА:** Заявлене значення вібрації може також використовуватися для попередньої оцінки впливу.

**▲ ПОПЕРЕДЖЕННЯ:** Залежно від умов використання вібрація під час фактичної роботи електроінструмента може відрізнятися від заявленого значення вібрації.

**▲ ПОПЕРЕДЖЕННЯ:** Забезпечте належні запобіжні заходи для захисту оператора, що відповідатимуть умовам використання інструмента (слід брати до уваги всі складові робочого циклу, такі як час, коли інструмент вимкнено та коли він починає працювати на холостому ході під час запуску).

## Декларація про відповідність стандартам ЄС

### Тільки для країн Європи

Декларацію про відповідність стандартам ЄС наведено в Додатку А до цієї інструкції з експлуатації.

## ПОПЕРЕДЖЕННЯ ПРО ДОТРИМАННЯ ТЕХНІКИ БЕЗПЕКИ

### Попередження про необхідну обережність під час роботи з акумуляторним пилососом

**▲ ПОПЕРЕДЖЕННЯ: ВАЖЛИВО!**  
**ПРОЧИТАЙТЕ УВАЖНО** всі попередження про необхідну обережність під час роботи та всі інструкції ПЕРЕД ВИКОРИСТАННЯМ. Недотримання попереджень та інструкцій може призвести до ураження електричним струмом, до виникнення пожежі та/або до отримання серйозних травм.

1. **Перед використанням перевіряйте, щоб цей пилосос використовувався особами, які були відповідним чином ознайомлені з інструкціями з використання пилососа.**
2. **Не користуйтеся пилососом без фільтра.** Пошкоджений фільтр підлягає негайній заміні.
3. **УНИКАЙТЕ ВИПАДКОВОГО ВИМКНЕННЯ.** Переконайтеся, що перемикач пилососа знаходиться у вимкненому положенні, коли встановлюєте акумулятор(и).
4. **Не намагайтеся збирати легкозаймисті матеріали, петарди, запалені сигарети, гарячий попіл, гарячу металеву стружку, гострі речі, такі як леза, голки, розбите скло тощо.**
5. **НІКОЛИ НЕ ВИКОРИСТОВУЙТЕ ПИЛОСОС ПОРЯД ІЗ БЕНЗИНОМ, ГАЗОМ, ФАРБЮЮ, КЛЕЄМ АБО ІНШИМИ ВИБУХОВИМИ РЕЧОВИНАМИ.** Перемикач випускає іскри під час вмикання або вимикання. Колекторний двигун також іскрить під час роботи. Існує небезпека вибуху.
6. **Ніколи не збирайте пилососом токсичні, канцерогенні, легкозаймисті або інші небезпечні речовини, такі як азбест, миш'як, барій, берилій, свинець, пестициди або інші шкідливі для здоров'я речовини.**
7. **Ніколи не використовуйте пилосос просто неба під дощем.**
8. **Заборонено використовувати пристрій поблизу джерел тепла (плит тощо).**
9. **Не закривайте вентиляційні отвори.** Завдяки цим отворах відбувається охолодження двигуна. Слід обов'язково уникати блокування цих отворів, інакше двигун займеться через нестачу вентиляції.

10. Завжди твердо стійте на ногах та тримайте рівновагу.
  11. Не згинайте, не смикайте та не ставайте на шланг.
  12. Негайно зупиняйте роботу пилососа, якщо ви помітили, що він працює неналежним чином, або помітили щось незвичне.
  13. **ВИТЯГНІТЬ АКУМУЛЯТОР(И).** Коли пристрій не використовується, перед технічним обслуговуванням та під час заміни приладдя.
  14. Чистьте та обслуговуйте пилосос одразу після кожного використання, щоб тримати його у відмінному робочому стані.
  15. **ТРИМАЙТЕ ПИЛОСОС У НАЛЕЖНОМУ СТАНІ.** Тримайте пилосос у чистоті для забезпечення кращої та безпечнішої роботи. Дотримуйтеся інструкції із заміни приладдя. Ручки повинні бути сухими, чистими та не бути забрудненими мастилом або жиром.
  16. **ПЕРЕВІРЬТЕ ПОШКОДЖЕНІ ДЕТАЛІ.** Перш ніж продовжувати використання пилососа, слід перевірити пошкоджену деталь або захисний пристрій, щоб переконатися в тому, що вони можуть далі виконувати свої функції належним чином. Перевіряйте положення та закріплення рухомих частин, наявність поломок частин, монтаж та інші аспекти, які можуть впливати на експлуатацію інструмента. Ремонтувати або замінювати пошкоджені деталі та захисний пристрій має авторизований сервісний центр, якщо інше не зазначено в цій інструкції. Пошкоджені перемикачі необхідно замінювати в авторизованому сервісному центрі. Не використовуйте пилосос, якщо його перемикач не працює.
  17. **ЗАПЧАСТИНИ.** Під час обслуговування використовуйте тільки ідентичні запчастини.
  18. **ЗБЕРІГАННЯ ВИМКНЕНОГО ПИЛОСОСА.** Коли пилосос не використовується, його слід зберігати у приміщенні.
  19. Поводьтеся з пилососом обережно. Грубе поводження може спричинити поломку навіть найміцнішого пилососа.
  20. Не намагайтеся почистити пилосос ззовні або зсередини бензином, розчинником або мийними засобами. Це може спричинити появу тріщин та зміну кольору.
  21. Не використовуйте пилосос у закритому приміщенні, де масляні фарби, розчинники, бензин, деякі засоби проти молі тощо можуть виділяти легкозаймисті, вибухонебезпечні або токсичні випаровування, або в місцях, де є легкозаймистий пил.
  22. Не використовуйте цей або будь-який інший інструмент, коли знаходитесь під дією алкоголю або лікарських препаратів.
  23. Загальним правилом безпеки є використання захисних окулярів або окулярів із бічними захисними щитками.
  24. Використовуйте протипиловий респіратор під час роботи в запилених умовах.
  25. Цей пристрій не призначений для використання дітьми та особами з обмеженими фізичними, сенсорними або розумовими можливостями, а також особами, яким не вистачає відповідних знань та досвіду.
  26. Завжди стежте за тим, щоб маленькі діти не грали з пилососом.
  27. Ніколи не беріться за акумулятор(и) або пилосос вологими руками.
  28. Будьте особливо обережні під час прибирання на сходах.
  29. Не використовуйте пилосос як стілець або верстат. Інакше це може призвести до отримання травм внаслідок падіння пристрою.
- Використання та обслуговування акумуляторних інструментів**
1. **Перезаряджайте акумулятор лише за допомогою зарядного пристрою, вказаного виробником.** Зарядний пристрій, який підходить для одного типу акумуляторів, може призвести до пожежі при використанні з акумулятором іншого типу.
  2. **Використовуйте електроінструменти лише з акумуляторами того типу, який призначений саме для цих електроінструментів.** Використання акумуляторів інших типів може призвести до отримання травм і виникнення пожежі.
  3. **Коли акумулятор не використовується, тримайте його подалі від таких металевих предметів, як скріпки, монети, ключі, цвяхи, шурупи тощо, які можуть закоротити клеми акумулятора.** Замикання клем акумулятора може призвести до отримання опіків або до пожежі.
  4. **За неналежних умов зберігання з акумулятора може витекти рідина, контакту з якою слід уникати.** У разі випадкового потраплення рідини на тіло відповідну частину тіла слід промити водою. Якщо рідина потрапила в очі, їх слід промити водою, після чого необхідно звернутися до лікаря. Рідина, що витікає з акумулятора, може спричинити подразнення або опіки.
  5. **Не користуйтеся акумулятором або інструментом, які було змінено чи пошкоджено.** Експлуатація акумуляторів, що їх було пошкоджено або до конструкції яких було внесено зміни, може бути небезпечною й може спричинити пожежу, вибух або травму.
  6. **Не піддавайте акумулятор або інструмент впливу вогню чи надмірної температури.** Вплив вогню або температури вище 130° C може спричинити вибух.
  7. **Дотримуйтеся усіх вказівок із заряджання й не заряджайте акумулятор або інструмент за температури за межами зазначеного в інструкції діапазону.** Неправильне заряджання або заряджання за межами вказаного температурного діапазону може призвести до пошкодження акумулятора й підвищити небезпеку займання.

## **ЗБЕРІГАЙТЕ ЦІ ВКАЗІВКИ.**

**▲ПОПЕРЕДЖЕННЯ:** НІКОЛИ НЕ втрачайте пильності та не розслабляйтеся під час користування виробом (що можливо при частому використанні); обов'язково строго дотримуйтеся відповідних правил безпеки. **НЕНАЛЕЖНЕ ВИКОРИСТАННЯ** або недотримання правил техніки безпеки, викладених у цій інструкції з експлуатації, може призвести до серйозних травм.

## Важливі інструкції з безпеки для касети з акумулятором

1. Перед тим як користуватися касетою з акумулятором, слід прочитати всі інструкції та застережні знаки щодо (1) зарядного пристрою акумулятора, (2) акумулятора та (3) виробів, що працюють від акумулятора.
2. Не слід розбирати касету з акумулятором.
3. Якщо період роботи дуже покоротшав, слід негайно припинити користування. Це може призвести до виникнення ризику перегріву, опіку та навіть вибуху.
4. У разі потраплення електричності в очі слід промити їх чистою водою та негайно звернутися до лікаря. Це може призвести до втрати зору.
5. Не закоротіть касету з акумулятором.
  - (1) Не слід торкатися клем будь-яким струмопровідним матеріалом.
  - (2) Не слід зберігати касету з акумулятором у ємності з іншими металевими предметами, такими як цвяхи, монети тощо.
  - (3) Не залишайте касету з акумулятором під дощем, запобігайте контакту з водою.

Коротке замикання може призвести до появи значного струму, перегріву, можливих опіків та навіть виходу з ладу.

6. Не слід зберігати інструмент та касету з акумулятором у місцях, де температура може сягнути чи перевищити 50°C (122°F).
7. Не слід спалювати касету з акумулятором, навіть якщо вона була неодноразово пошкоджена або повністю спрацьовувана. Касета з акумулятором може вибухнути у вогні.
8. Не слід кидати або ударяти акумулятор.
9. Не слід використовувати пошкоджений акумулятор.
10. Літій-іонні акумулятори, що містяться в інструменті, мають відповідати вимогам законів про небезпечні товари.

Під час транспортування за допомогою комерційних перевезень, наприклад із залученням третьої сторони та експедиторів, необхідно дотримуватись особливих вимог, вказаних на пакуванні й у маркуванні.

Під час підготування позиції до відправлення необхідно проконсультуватись зі спеціалістом з небезпечних матеріалів. Крім того, слід виконувати більш докладні національні настанови, якщо такі є. Заклейте відкриті контакти стрічкою або заховайте їх і запакуйте акумулятор таким чином, щоб він не міг рухатися в пакуванні.

11. Дотримуйтеся норм місцевого законодавства щодо утилізації акумуляторів.
12. Використовуйте акумулятори лише з виробами, указаними компанією Makita. Установлення акумуляторів у невідповідні вироби може призвести до пожежі, надмірного нагрівання, вибуху чи витоків електроліту.

## ЗБЕРІГАЙТЕ ЦІ ВКАЗІВКИ.

**▲ОБЕРЕЖНО:** Використовуйте тільки акумулятори Makita. Використання акумуляторів, інших ніж оригінальні акумулятори Makita, або акумуляторів, конструкцію яких було змінено, може призвести до вибуху акумулятора і спричинити пожежу, травму або пошкодження. У зв'язку з цим також буде анульовано гарантію Makita на інструмент Makita і на зарядний пристрій.

## Поради з забезпечення максимального строку експлуатації акумулятора

1. Касету з акумулятором слід заряджати до того, як він розрядиться повністю. Завжди слід зупиняти роботу інструмента та зарядити акумулятор, якщо ви помітили зменшення потужності інструмента.
2. Ніколи не слід заряджати повторно повністю заряджену касету з акумулятором. Перезарядження скорочує строк експлуатації акумулятора.
3. Заряджайте касету з акумулятором при кімнатній температурі 10°C—40°C (50°F—104°F). Перед тим як заряджати касету з акумулятором, слід зачекати, доки вона охолоне.
4. Якщо касета з акумулятором не використовувалася тривалий час (понад шість місяців), її слід зарядити.

## Важливі інструкції з безпеки для бездротового модуля

1. Не розбирайте пілосос і не намагайтеся втручатися в його роботу. Бездротовий модуль не можна вилучити з пілососа.
2. Не застосовуйте функцію бездротової активзації поряд із медичними інструментами, кардіостимуляторами або автоматизованими пристроями, такими як автоматичні двері та пожежна сигналізація.
3. Не використовуйте пілосос у місцях, де температура перевищує 50°C (122°F).
4. Бездротовий модуль є точним інструментом. Будьте уважні, щоб не впустити або не вдарили пілосос.
5. Не залишайте пілосос під впливом статичної електрики або електричних перешкод.

# ОПИС РОБОТИ

**⚠ ОБЕРЕЖНО:** Обов'язково переконайтеся, що прилад вимкнено, а касету з акумулятором знято, перед регулюванням або перевіркою функціонування інструмента.

## Встановлення та зняття касети з акумулятором

**⚠ ОБЕРЕЖНО:** Завжди вимикайте інструмент перед встановленням або зняттям касети з акумулятором.

**⚠ ОБЕРЕЖНО:** Під час встановлення або зняття касети з акумулятором слід міцно тримати інструмент та касету з акумулятором. Якщо ви утримуватимете інструмент та касету з акумулятором недостатньо міцно, вони можуть вислизнути з рук, що може призвести до пошкодження інструмента та касети з акумулятором або може спричинити травми.

**⚠ ОБЕРЕЖНО:** Не затисніть пальці, коли відкриваєте або закриваєте кришку акумулятора. Невиконання цієї вимоги може призвести до отримання травм.

Щоб установити касету з акумулятором, спершу зніміть блокування, а тоді відкрийте кришку акумуляторного відсіку. Потім вставте касету з акумулятором.

► **Рис.1:** 1. Блокування 2. Кришка акумуляторного відсіку

Сумістіть виступ на касеті з акумулятором із пазом у корпусі й вставте касету на місце. Уставляйте її до кінця, аж доки не почуєте негучне клацання. Тоді закрийте кришку акумуляторного відсіку.

► **Рис.2:** 1. Касета з акумулятором

Щоб зняти касету з акумулятором, слід витягнути її з інструмента, натиснувши на кнопку в передній частині касети.

**⚠ ОБЕРЕЖНО:** Завжди вставляйте касету з акумулятором повністю, аж поки червоний індикатор стане невидимим. Якщо цього не зробити, касета може випадково випасти з інструмента та завдати травми вам або людям, що знаходяться поряд.

**⚠ ОБЕРЕЖНО:** Не встановлюйте касету з акумулятором із зусиллям. Якщо касета не вставляється легко, то це означає, що ви її неправильно вставляєте.

**ПРИМІТКА:** Пилосос не працює, якщо вставлено тільки одну касету з акумулятором.

## Відображення залишкового заряду акумулятора

*Тільки для касет з акумулятором, які мають індикатори*

► **Рис.3:** 1. Індикаторні лампи 2. Кнопка перевірки

Натисніть кнопку перевірки на касеті з акумулятором для відображення залишкового ресурсу акумулятора. Індикаторні лампи загоряться на кілька секунд.

Індикаторні лампи			Залишковий ресурс
Горить	Вимк.	Блимає	
■	□	▧	від 75 до 100%
■	■	■	від 50 до 75%
■	■	□	від 25 до 50%
■	□	□	від 0 до 25%
▧	□	□	Зарядіть акумулятор.
■	■	□	Можливо, акумулятор вийшов з ладу.
□	□	■	

**ПРИМІТКА:** Залежно від умов використання та температури оточуючого середовища показання можуть незначним чином відрізнитися від дійсного ресурсу.

## Відображення залишкового заряду акумулятора

► **Рис.4:** 1. Індикатор акумулятора 2. Кнопка перевірки 3. Перемикач режиму очікування

► **Рис.5**

Натисніть кнопку перевірки для відображення залишкового ресурсу акумулятора. Індикатори акумулятора відносяться до кожного акумулятора.

Стан індикатора акумулятора			Залишок заряду акумулятора
Вмк.	Вимк.	Блимає	
■	□	▧	Від 50 до 100%
■	■	■	Від 20 до 50%
■	□	□	Від 0 до 20%
■	■	▧	Зарядіть акумулятор

**ПРИМІТКА:** Коли пилосос увімкнено, а перемикач режиму очікування знаходиться в положенні «AUTO», індикатор акумулятора не працює.

## Система захисту інструмента/акумулятора

Інструмент оснащено системою захисту інструмента/акумулятора. Ця система автоматично вимикає живлення двигуна з метою збільшення терміну служби інструмента та акумулятора. Інструмент автоматично зупиняється під час роботи, якщо інструмент або акумулятор перебувають у зазначених нижче умовах.

### Захист від перевантаження

Якщо інструмент використовується в умовах надмірного споживання струму, він автоматично вимикається без будь-якого попередження. У такому випадку вимкніть інструмент та припиніть роботу, під час виконання якої інструмент зазнав перевантаження. Щоб перезапустити інструмент, увімкніть його знову.

### Захист від перегрівання

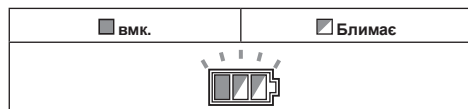

При перегріванні інструмента він автоматично зупиняється, а індикатор акумулятора блимає приблизно 60 секунд. У такому випадку дайте інструменту охолонути перед повторним вмиканням.

### Захист від надмірного розрядження

Коли заряд акумулятора стає замалим, інструмент автоматично зупиняється. Якщо інструмент не працює, навіть коли задіяні вмикачі, необхідно витягнути з інструмента акумулятори та зарядити їх.



### Дія вмикача

- **Рис.6:** 1. Перемикач режиму очікування  
2. Кнопка живлення 3. Ручка регулювання сили всмоктування

Щоб запустити пиросос, виконайте такі дії:

1. Поставте перемикач режиму очікування в позицію «I». Пиросос переведеться в стан очікування.
2. Натисніть кнопку живлення. Щоб перевести пиросос в режим очікування, натисніть кнопку живлення ще раз. Щоб вимкнути пиросос, поставте перемикач режиму очікування в позицію «O».

Силу всмоктування можна регулювати залежно від ваших потреб.

Силу всмоктування можна збільшити, повернувши ручку регулювання сили всмоктування з положення  у положення .

**УВАГА:** Якщо ви не користуватиметесь пирососом тривалий час, завжди встановлюйте перемикач в позицію «O». У режимі очікування пиросос споживає енергію.

## Блокування та розблокування коліщаток

- **Рис.7:** 1. Коліщатко 2. Стопорний важіль  
3. Положення FREE 4. Положення LOCK

Функція блокування коліщаток зручна для зберігання пирососа, зупинення роботи та тримання пирососа в нерухомому положенні.

Керувати стопором слід уручну.

Щоб заблокувати коліщатко за допомогою стопора, опустіть важіль стопора, і коліщатко не буде більше обертатися. Щоб розблокувати коліщатко, підніміть важіль стопора.

**ПРИМІТКА:** Перед пересуванням пирососа слід перевіряти, щоб коліщатко було незаблоковане. Пересування пирососа з заблокованими коліщатками може їх пошкодити.

### Ручка для перенесення

Переносячи пиросос, тримайте його за ручку у верхній частині. Якщо ручкою не користуються, її можна сховати у верхній частині.

- **Рис.8**

## ФУНКЦІЯ БЕЗДРОВОЇ АКТИВАЦІЇ

### Для чого призначена функція бездротової активації

Використання функції бездротової активації забезпечує чистоту та комфортну роботу. Після під'єднання сумісного інструмента до пирососа пиросос його можна буде автоматично запускати разом з інструментом.

- **Рис.9**

**УВАГА:** Див. посібник з експлуатації інструмента щодо використання пирососа з функцією бездротової активації.

**УВАГА:** Не розбирайте бездротовий модуль і не намагайтеся втручатися в його роботу.

**УВАГА:** Завжди закривайте кришку бездротового модуля в інструменті під час його роботи або зберігання.

**УВАГА:** Не виймайте бездротовий модуль з інструмента, поки на інструмент подається живлення. Це може призвести до несправності бездротового модуля.

**УВАГА:** Не натискайте занадто сильно кнопку активації та не робіть це гострим предметом.

**ПРИМІТКА:** Для бездротової активації необхідно, щоб інструменти Makita мали бездротовий модуль.

**ПРИМІТКА:** Перед першим застосуванням функції бездротової активації з кожним інструментом необхідно виконати реєстрацію інструмента. Після виконання реєстрації інструмента повторна реєстрація не потрібна, якщо не було скасування.

**ПРИМІТКА:** Перед реєстрацією слід переконаватися, що бездротовий модуль правильно встановлено в інструмент.

**ПРИМІТКА:** Один пілосос може зареєструвати до 10 інструментів. Якщо в пілососі зареєстровано понад 10 інструментів, дані про інструмент, який було зареєстровано найпершим, будуть автоматично вилучені.

**ПРИМІТКА:** Кнопка бездротової активації може знаходитися на різних інструментах у різних місцях.

**ПРИМІТКА:** Пілосос також можна ввімкнути, натиснувши кнопку живлення в той час, коли перемикач режиму очікування знаходиться в положенні «АУТО». Проте кнопка живлення не спрацює, якщо було застосовано функцію бездротової активації.

## Реєстрація інструмента для пілососа

**ПРИМІТКА:** Для реєстрації інструмента потрібно мати інструмент Makita, який підтримує функцію бездротової активації.

**ПРИМІТКА:** Установіть бездротовий модуль в інструмент перед початком реєстрації.

**ПРИМІТКА:** Під час реєстрації інструмента не натискайте курок вмикача інструмента або кнопку живлення пілососа.

**ПРИМІТКА:** Див. також посібник з експлуатації інструмента.

Для ввімкнення пілососа одночасно з інструментом спочатку виконайте реєстрацію інструмента.

1. Вставте акумулятори в пілосос та інструмент.
2. Установіть перемикач режиму очікування на пілососі в положення «АУТО».

► **Рис.10:** 1. Перемикач режиму очікування

3. Натисніть кнопку бездротової активації на пілососі та втримуйте її протягом 3 секунд, поки індикатор бездротової активації не почне блимати зеленим кольором. Потім так само натисніть кнопку бездротової активації на інструменті.

► **Рис.11:** 1. Кнопка бездротової активації  
2. Індикатор бездротової активації

Якщо пілосос та інструмент з'єднані успішно, індикатори бездротової активації світитимуться зеленим протягом 2 секунд, а потім почнуть блимати синім кольором.

**ПРИМІТКА:** Індикатори бездротової активації припинять блимати зеленим кольором за 20 секунд. Натисніть кнопку бездротової активації на інструменті, поки блимає індикатор бездротової активації на пілососі. Якщо індикатор бездротової активації не блимає зеленим, короткочасно натисніть кнопку бездротової активації, а потім знову натисніть і втримуйте її.

**ПРИМІТКА:** Якщо потрібно зареєструвати два або більше інструментів для пілососа, виконайте реєстрацію інструментів послідовно, один за одним.

## Увімкнення функції бездротової активації

**ПРИМІТКА:** Завершіть реєстрацію інструмента для пілососа для використання бездротової активації.

**ПРИМІТКА:** Завжди розміщуйте пілосос так, щоб було видно стан індикатора бездротової активації.

**ПРИМІТКА:** Див. також посібник з експлуатації інструмента.

Після реєстрації інструмента на пілососі пілосос вмикатиметься автоматично, коли починаємо працювати інструментом.

1. Установіть бездротовий модуль в інструмент.
2. З'єднайте шланг пілососа з інструментом.

► **Рис.12**

3. Установіть перемикач режиму очікування на пілососі в положення «АУТО».

► **Рис.13:** 1. Перемикач режиму очікування

4. Натисніть і відпустіть кнопку бездротової активації на інструменті. Індикатор бездротової активації почне блимати синім кольором.

► **Рис.14:** 1. Кнопка бездротової активації  
2. Індикатор бездротової активації

5. Натисніть на курок вмикача інструмента. Перевірте, чи працює пілосос, коли натиснуто курок вмикача на інструменті.

Для припинення бездротової активації натисніть кнопку бездротової активації на інструменті або встановіть перемикач режиму очікування на пілососі в положення «I» або «O».

**ПРИМІТКА:** Індикатор бездротової активації на інструменті припинить блимати синім, якщо він не використовується протягом 2 годин. У цьому випадку встановіть перемикач режиму очікування на пілососі в положення «АУТО» та знову натисніть кнопку бездротової активації на інструменті.

**ПРИМІТКА:** Пілосос вмикається та зупиняється з затримкою. Існує затримка, коли пілосос визначає перемикач інструмента в робочий режим.

**ПРИМІТКА:** Дальність передачі бездротового модуля змінюється залежно від місця розташування й навколишніх умов.

**ПРИМІТКА:** Якщо для одного пілососа зареєстровано два або більше інструментів, пілосос може почати працювати, навіть якщо не натиснуто курок вмикача, коли інший користувач застосує функцію бездротової активації.

## Скасування реєстрації інструмента для пілососа

Виконайте описані нижче дії, щоб скасувати реєстрацію інструмента для пілососа.

1. Вставте акумулятори в пілосос та інструмент.
2. Установіть перемикач режиму очікування на пілососі в положення «АУТО».

► **Рис.15:** 1. Перемикач режиму очікування

3. Натискайте кнопку бездротової активації на пілососі протягом 6 секунд. Індикатор бездротової активації почне блимати зеленим, а потім загориться червоним кольором. Після цього так само натисніть кнопку бездротової активації на інструменті.

- **Рис.16:** 1. Кнопка бездротової активації  
2. Індикатор бездротової активації

Якщо скасування виконано успішно, індикатори бездротової активації світлитимуться червоним світлом протягом 2 секунд, а потім почнуть блимати синім кольором.

**ПРИМІТКА:** Індикатори бездротової активації припинять блимати червоним кольором за 20 секунд. Натисніть кнопку бездротової активації на інструменті, поки блимає індикатор бездротової активації на пілососі. Якщо індикатор бездротової активації не блимає червоним, короткочасно натисніть кнопку бездротової активації, а потім знову натисніть і втримуйте її.

## Видалення реєстрації всіх інструментів

Видалити реєстрацію всіх інструментів із пілососа можна таким чином.

- **Рис.17:** 1. Перемикач режиму очікування  
2. Кнопка бездротової активації  
3. Індикатор бездротової активації















1. Вставте акумулятори в пілосос.
2. Установіть перемикач режиму очікування в положення «АУТО».
3. Натисніть кнопку бездротової активації приблизно на 6 секунд, поки індикатор бездротової активації не почне блимати червоним кольором (приблизно два рази на секунду).
4. Коли індикатор бездротової активації почне блимати червоним кольором, відпустіть кнопку бездротової активації. Потім натисніть кнопку бездротової активації знову приблизно на 6 секунд.
5. Коли індикатор бездротової активації почне швидко блимати (приблизно 5 разів на секунду) червоним кольором, відпустіть кнопку бездротової активації. Якщо індикатор бездротової активації загориться червоним кольором, а потім потухне, реєстрації всіх інструментів видалені.

**ПРИМІТКА:** Якщо індикатор бездротової активації не блимає червоним, короткочасно натисніть кнопку бездротової активації, а потім спробуйте знову.

## Опис стану індикатора бездротової активації

- **Рис.18:** 1. Кнопка бездротової активації  
2. Індикатор бездротової активації

Індикатор бездротової активації відображає стан функції бездротової активації. Значення стану індикатора див. у таблиці нижче.

Стан	Індикатор бездротової активації			Тривалість	Опис
	Колір	 Увімк.	 Блимає		
Режим очікування	Синій			Пілосос: продовжує Інструмент: 2 години	Очікування реєстрації інструмента, або функція бездротової активації доступна. Індикатор на пілососі буде блимати, якщо перемикач режиму очікування встановлено в положення «АУТО». Індикатор на інструменті буде блимати, якщо натиснуто кнопку бездротової активації. Індикатор на інструменті вимкнеться автоматично, якщо протягом 2 годин не буде виконуватися ніяка операція.
				Коли інструмент працює.	Доступна бездротова активація пілососа, інструмент працює.
Реєстрація інструмента	Зелений			20 секунд	Готовність до реєстрації інструмента. Пошук інструмента для реєстрації.
				2 секунд	Реєстрація інструмента завершена. Індикатор бездротової активації починає блимати синім кольором.
Скасування/видалення реєстрації інструмента	Червоний			20 секунд	Готовність до скасування реєстрації інструмента. Пошук інструмента для скасування.
				Коли натиснуто кнопку бездротової активації.	Готовність до видалення реєстрації всіх інструментів.
				2 секунд	Реєстрацію інструмента скасовано/видалено. Індикатор бездротової активації починає блимати синім кольором.
Інше	Червоний			3 секунд	На бездротовий модуль подається живлення, функція бездротової активації вмикається.
	Вимк.	—		—	Перемикач режиму очікування не встановлено в положення «АУТО».

## Усунення несправностей функції бездротової активації

Перш ніж звертатися з приводу ремонту інструмента, проведіть його перевірку самостійно. У разі виявлення несправності, яку не описано в цьому посібнику, не намагайтеся розібрати інструмент. Натомість зверніться до авторизованих сервісних центрів Makita та використовуйте для ремонту тільки запасні частини виробництва компанії Makita.

Стан відхилення від норми	Можлива причина (несправність)	Спосіб виправлення
Індикатор бездротової активації не світиться або не блимає.	Бездротовий модуль не встановлено в інструмент. Бездротовий модуль встановлено в інструмент неправильно.	Правильно установіть бездротовий модуль в інструмент.
	Контакти бездротового модуля та/або роз'єм забруднені.	Акуратно витріть пил і бруд на контактах бездротового модуля та очистіть роз'єм інструмента.
	Кнопку бездротової активації на інструменті не натиснуто.	Натисніть і відпустіть кнопку бездротової активації на інструменті.
	Перемикач режиму очікування на пилососі не встановлено в положення «АУТО».	Установіть перемикач режиму очікування на пилососі в положення «АУТО».
	Відсутнє живлення	Підключіть інструмент і пилосос до джерела живлення.
Неможливо успішно закінчити реєстрацію інструмента або скасувати реєстрацію інструмента.	Бездротовий модуль не встановлено в інструмент. Бездротовий модуль встановлено в інструмент неправильно.	Правильно установіть бездротовий модуль в інструмент.
	Контакти бездротового модуля та/або роз'єм забруднені.	Акуратно витріть пил і бруд на контактах бездротового модуля та очистіть роз'єм інструмента.
	Перемикач режиму очікування на пилососі не встановлено в положення «АУТО».	Установіть перемикач режиму очікування на пилососі в положення «АУТО».
	Відсутнє живлення	Підключіть інструмент і пилосос до джерела живлення.
	Неправильна операція	Коротко натисніть кнопку бездротової активації, а потім знову виконайте процедуру реєстрації або скасування реєстрації інструмента.
	Інструмент і пилосос знаходяться далеко один від одного (за межами радіуса дії передавача).	Розташуйте інструмент і пилосос ближче один до одного. Максимальна відстань передачі складає близько 10 м, проте вона залежить від умов експлуатації.
	Перед закінченням реєстрації або скасування реєстрації інструмента; - натиснуто курок вмикача на інструменті або; - натиснуто кнопку живлення на пилососі.	Коротко натисніть кнопку бездротової активації, а потім знову виконайте процедуру реєстрації або скасування реєстрації інструмента.
	Процедуру реєстрації для інструмента або пилососа не завершено.	Виконайте дії з реєстрації, які стосуються інструмента й пилососа, в один часовий проміжок.
	Радіоперешкоди від інших приладів, які генерують радіохвилі високої потужності.	Тримайте інструмент і пилосос подалі від приладів, як-от пристроїв Wi-Fi і мікрохвильові печі.



Стан відхилення від норми	Можлива причина (несправність)	Спосіб виправлення
Пилосос не вмикається під час роботи інструмента.	Бездротовий модуль не встановлено в інструмент. Бездротовий модуль встановлено в інструмент неправильно.	Правильно установіть бездротовий модуль в інструмент.
	Контакти бездротового модуля та/або роз'єм забруднені.	Акуратно витріть пил і бруд на контактах бездротового модуля та очистіть роз'єм інструмента.
	Кнопку бездротової активації на інструменті не натиснуто.	Натисніть і відпустіть кнопку бездротової активації та переконайтеся, що індикатор бездротової активації блимає синім кольором.
	Перемикач режиму очікування на пилососі не встановлено в положення «АУТО».	Установіть перемикач режиму очікування на пилососі в положення «АУТО».
	У пилососі зареєстровано понад 10 інструментів.	Виконайте реєстрацію інструмента ще раз. Якщо в пилососі зареєстровано понад 10 інструментів, дані про інструмент, який було зареєстровано найпершим, будуть автоматично вилучені.
	Пилосос видалив дані про реєстрацію всіх інструментів.	Виконайте реєстрацію інструмента ще раз.
	Відсутнє живлення	Підключіть інструмент і пилосос до джерела живлення.
	Інструмент і пилосос знаходяться далеко один від одного (за межами радіуса дії передавача).	Розташуйте інструмент і пилосос ближче один до одного. Максимальна відстань передачі складає близько 10 м, проте вона залежить від умов експлуатації.
Радіоперешкоди від інших приладів, які генерують радіохвилі високої потужності.	Тримайте інструмент і пилосос подалі від приладів, як-от пристроїв Wi-Fi і мікрохвильові печі.	
Пилосос працює, коли не натиснуто курок вмикача інструмента.	Інші користувачі застосовують функцію бездротової активації пилососа зі своїми інструментами.	Вимкніть за допомогою кнопки бездротової активації інших інструментів або скасуйте їх реєстрацію.
Неможливо видалити реєстрацію всіх інструментів у пилососі.	Натисніть кнопку бездротової активації на інструменті.	Натисніть кнопку бездротової активації на пилососі для видалення реєстрації всіх інструментів.
	Перемикач режиму очікування на пилососі не встановлено в положення «АУТО».	Установіть перемикач режиму очікування на пилососі в положення «АУТО».
	Неправильно натиснуто кнопку бездротової активації.	Натисніть кнопку бездротової активації більше, ніж на 6 секунд, а потім відпустіть її, коли індикатор бездротової активації буде блимати червоним кольором. Знову натисніть кнопку бездротової активації більше, ніж на 6 секунд, поки кнопка бездротової активації не почне швидко блимати червоним кольором, а потім відпустіть кнопку.

## ОПИС ДЕТАЛЕЙ

- **Рис.19:** 1. Кришка бака 2. Порошковий фільтр (HEPA) 3. Глушник 4. Фільтр попередньої очистки 5. Бак

## ЗБОРКА

**⚠ОБЕРЕЖНО:** Обов'язково переконайтеся, що прилад вимкнено, а касету з акумулятором знято, перш ніж проводити будь-які роботи з інструментом.

**⚠ОБЕРЕЖНО:** Завжди вдягайте пилозахисну маску під час збирання або технічного обслуговування.

## Установлення порошкового фільтра (HEPA) та фільтра попередньої очистки (для сухого пилу)

**⚠ОБЕРЕЖНО:** Ніколи не збирайте воду або іншу рідину чи вологий пил, якщо використовуєте порошковий фільтр. Це може призвести до пошкодження мішка порошкового фільтра.

Щоб скористатися порошковим фільтром:

1. Розташуйте фільтр попередньої очистки навпроти маркування монтажного положення.
2. Установіть глушник на порошковий фільтр і поставте їх на фільтр попередньої очистки, враховуючи маркування монтажного положення.
3. Нарешті встановіть і зафіксуйте кришку бака.

- **Рис.20:** 1. Кришка бака 2. Порошковий фільтр (HEPA) 3. Глушник 4. Фільтр попередньої очистки 5. Бак 6. Маркування монтажного положення

**УВАГА:** Перед використанням порошкового фільтра слід перевіряти, щоб фільтр попередньої очистки та глушник використовувалися разом. Заборонено встановлювати тільки порошковий фільтр.

## Установлення паперового пакета

### Додаткове приладдя

**▲ПОПЕРЕДЖЕННЯ:** Під час використання паперового пакета одночасно використовуйте фільтр попередньої очистки, який був заздалегідь установлений на інструмент. Невикористання фільтра попередньої очистки разом із паперовим пакетом може спричинити незвичиний шум та нагрівання, що може призвести до займання.

**▲ОБЕРЕЖНО:** Перед використанням паперового пакета слід перевіряти, щоб одночасно використовувалися порошковий фільтр, глушник і фільтр попередньої очистки.

1. Зніміть гумовий тримач.
- **Рис.21:** 1. Гумовий тримач
2. Розпряміть паперовий пакет.
  3. Розташуйте отвір паперового пакета навпроти отвору для всмоктування пилу на пилососі.
  4. Вставте картонну частину паперового пакета в пристрій, щоб вона розташувалась поза виступом фіксатора.
- **Рис.22:** 1. Паперовий пакет 2. Тримач

## Установлення поліетиленового мішка

Пилосос також можна використовувати без поліетиленового мішка. Проте з поліетиленовим мішком легше спорожнити бак, не забруднюючи руки.

Розгорніть поліетиленовий мішок у баку. Вставте його між пластинчастим тримачем та баком і потягніть до впускного отвору шланга.

- **Рис.23:** 1. Пластина тримача 2. Поліетиленовий мішок

Розташуйте мішок навколо верхньої частини бака так, щоб край фільтра попередньої очистки зафіксував і надійно тримав мішок.

- **Рис.24:** 1. Фільтр попередньої очистки

**ПРИМІТКА:** Можна використовувати поліетиленові мішки, наявні в продажу. Рекомендується мішки товщиною принаймні 0,04 мм.

**ПРИМІТКА:** Занадто велика кількість пилу може легко розірвати мішок, тому не збирайте пилу більше, ніж половина ємності мішка.

## Спорожнення поліетиленового мішка

**▲ПОПЕРЕДЖЕННЯ:** Перед спорожненням поліетиленового мішка завжди перевіряйте, щоб пилосос був вимкнений, а касету з акумулятором було витягнуто. Недотримання цих правил може призвести до ураження електричним струмом і важких травм.

**▲ОБЕРЕЖНО:** Уникайте надмірного навантаження на бак. Надмірне навантаження може спричинити деформацію та пошкодження деталей.

**▲ОБЕРЕЖНО:** Спорожнюйте бак хоча б один раз на день, хоча це залежить від кількості зібраної пилу в баку. Інакше зменшиться сила всмоктування та може вийти з ладу двигун.

**▲ОБЕРЕЖНО:** Не хапайтеся за гак, коли спорожнюєте бак. Це може призвести до полому гака.

Зніміть із гачків і підніміть кришку бака. Витрусіть пил із фільтра попередньої очистки, а потім витягніть поліетиленовий мішок із бака.

- **Рис.25**

**ПРИМІТКА:** Обережно витягніть поліетиленовий мішок із бака, щоб не зачепити та не порвати мішок за виступ всередині бака під час спорожнення.

**ПРИМІТКА:** Спорожнюйте поліетиленовий мішок до того, як він заповниться. Від надмірної кількості пилу в баку поліетиленовий мішок може порватися.

## Установлення інструментального ящика

1. Розблокуйте й відкрийте кришку відсіку акумулятора.
  2. Розташуйте рейки на інструментальному ящику вздовж пазів на корпусі.
  3. Зачиніть і заблокуйте кришку відсіку акумулятора.
- **Рис.26**

Інструментальний ящик зручно використовувати для носіння акумуляторів, труб або манжет.

- **Рис.27**

## Приєднання шланга

**УВАГА:** Ніколи не згинайте шланг, застосовуючи надмірну силу, та не ставайте на нього ногами. Ніколи не пересувайте пиросос, тримаючи його за шланг. Ви можете пошкодити або деформувати шланг, застосовуючи до нього надмірну силу, наступаючи на нього або тягнучи за нього.

**УВАГА:** Під час усмоктування сміття, що містить великі частки, на кшталт деревних стружок, бетонного пилу тощо, використовуйте шланг із внутрішнім діаметром 38 мм (додаткове приладдя). Шланг із внутрішнім діаметром 28 мм (додаткове приладдя) може засмітитися або зазнати ушкодження.

Вставте шланг у монтажний отвір бака та поверніть його за годинниковою стрілкою до фіксації.

► Рис.28

## ТЕХНІЧНЕ ОБСЛУГОВУВАННЯ

**⚠ОБЕРЕЖНО:** Перед здійсненням перевірки або обслуговування завжди перевіряйте, щоб інструмент був вимкнений, а касета з акумулятором була знята.

**УВАГА:** Ніколи не використовуйте газолін, бензин, розріджувач, спирт та подібні речовини. Їх використання може призвести до зміни кольору, деформації або появи тріщин.

## Зберігання приладдя

Труби можна вставляти в труботримач під час невеликої перерви в роботі пирососа.

► Рис.29

► Рис.30

Шланг можна зберігати, обгорнувши навколо приладу й з'єднавши кінці.

► Рис.31

## Чищення порошкового фільтра (HEPA) та фільтра попередньої очистки

Засмічення порошкового фільтра, фільтра попередньої очистки та глушника може погіршити всмоктування. Час від часу чистьте фільтри та глушники.

Щоб видалити пил і часточки, що причепилися до фільтрів, швидко струсність дно рамки кілька разів.

► Рис.32

Час від часу мийте порошковий фільтр у воді, полощіть і ретельно висушуйте його в затінку перед використанням. Ніколи не періть фільтри в пральній машині.

**ПРИМІТКА:** Не тріть і не дряпайте порошковий фільтр, фільтр попередньої очистки чи глушник твердими предметами, такими як щітка та лопатка.

**ПРИМІТКА:** З часом фільтри зношуються. Рекомендовано мати кілька запасних фільтрів.

Для забезпечення БЕЗПЕКИ та НАДІЙНОСТІ продукції, її ремонт, а також роботи з обслуговування або регулювання повинні виконуватись уповноваженими або заводськими сервісними центрами Makita із використанням запчастин виробництва компанії Makita.

## ДОДАТКОВЕ ПРИЛАДДЯ

**⚠ОБЕРЕЖНО:** Це додаткове та допоміжне обладнання рекомендовано використовувати з інструментом Makita, зазначеним у цій інструкції з експлуатації. Використання будь-якого іншого додаткового та допоміжного обладнання може становити небезпеку травмування. Використовуйте додаткове та допоміжне обладнання лише за призначенням.

У разі необхідності отримати допомогу в більш детальному ознайомленні з оснащенням звертайтеся до місцевого сервісного центру Makita.

- Шланг
- Передні манжети (22, 24, 38)
- Пряма труба
- Кутовий штуцер
- Кругла щітка
- Порошковий фільтр (HEPA) (для сухого пилу)
- Глушник
- Фільтр попередньої очистки
- Вузол штуцера
- Зігнута труба
- Поліетиленовий мішок
- Паперовий пакет
- Набір тримача
- Оригінальний акумулятор та зарядний пристрій Makita

**ПРИМІТКА:** Деякі елементи списку можуть входити до комплекту інструмента як стандартне приладдя. Вони можуть відрізнятися залежно від країни.

## AVERTIZARE

Acest aparat poate fi utilizat de copiii cu vârsta de cel puțin 8 ani și de persoanele cu capacități fizice, senzoriale sau mentale reduse, sau lipsite de experiență și cunoștințe doar dacă sunt supravegheate sau au fost instruite cu privire la utilizarea aparatului în siguranță și înțeleg pericolele implicate. Copiii nu au voie să folosească acest aparat ca jucărie. Curățarea și întreținerea nu vor fi efectuate de copii nesupravegheați.

## SPECIFICAȚII

<b>Model:</b>	<b>DVC864L</b>
Filtru de tip standard	Filtru de pudră (pentru praf uscat)
Debit de volum (aer) (cu BL1850B, furtun cu ø38 mm x 2,5 m)	2,1 m <sup>3</sup> /min
Aspirare (cu BL1850B, furtun cu ø38 mm x 2,5 m)	98 hPa
Capacitate recuperabilă	8 l
Dimensiuni (L x l x İ)	366 mm x 334 mm x 368 mm
Tensiune nominală	36 V cc.
Cartuș acumulator standard	BL1815N, BL1820, BL1820B, BL1830, BL1830B, BL1840, BL1840B, BL1850, BL1850B, BL1860B
Greutate netă	7,7 - 8,4 kg
Versiune Bluetooth®	4,1 (Bluetooth low energy)
Bandă de frecvență	2.402 - 2.480 MHz
Putere radiofrecvență maximă	1,0 dBm (EIRP)
Arie de transmisie	Aproximativ 10 m

- Datorită programului nostru continuu de cercetare și dezvoltare, specificațiile pot fi modificate fără o notificare prealabilă.
- Specificațiile și cartușul acumulatorului pot diferi de la țară la țară.
- Greutatea nu include accesoriile, ci cartușul(ele) acumulatorului. Greutatea combinată cea mai mică și cea mai mare a aparatului și cartușului(elor) acumulatorului sunt prezentate în tabel.

### Bluetooth®

Filigranul și siglele Bluetooth® sunt mărci comerciale înregistrate deținute de Bluetooth SIG, Inc. și orice utilizare a unor astfel de mărci de către Makita se realizează sub licență. Alte mărci comerciale și denumiri comerciale sunt cele ale titularilor respectivi.

### Simboluri

Mai jos sunt prezentate simbolurile de pe echipament. Asigurați-vă că înțelegeți sensul acestora înainte de utilizare.



Citiți manualul de utilizare.



Acordați atenție și grijă deosebită.



Avertizare! Aspiratorul poate conține praf periculos.



Nu stați niciodată pe aspirator.



Clasă de praf L (ușor). Aspiratoarele au capacitatea de a colecta praf de clasă L. Respectați normele naționale referitoare la praf și la sănătatea și siguranța profesională.



Doar pentru țările din cadrul UE  
Nu aruncați aparatele electrice sau acumulatorii în gunoii menajer! În conformitate cu Directiva europeană privind deșeurile de echipamente electrice și electronice, bateriile și acumulatorii, precum și bateriile și acumulatorii reziduale și implementarea acestora conform legislației naționale, echipamentele electrice și bateriile și acumulatorii care au ajuns la sfârșitul duratei de viață trebuie colectate separat și reciclate corespunzător în vederea protejării mediului.

## Destinația de utilizare

Acest aparat este destinat colectării prafului uscat. Acest aparat este potrivit pentru uz comercial, de exemplu în hoteluri, școli, spitale, fabrici, magazine, birouri și în societăți de închiriere.

## Zgomot

Nivelul de zgomot normal ponderat A determinat în conformitate cu EN60335:  
Nivel de presiune acustică ( $L_{pA}$ ): 70 dB(A) sau mai puțin  
Marjă de eroare (K): 2,5 dB(A)

Nivelul de zgomot în timpul funcționării poate depăși 80 dB (A).

**AVERTIZARE:** Purtați echipament de protecție pentru urechi.

## Vibrații

Valoarea totală a vibrațiilor (suma vectorilor tri-axiali) determinată conform EN60335:  
Emisie de vibrații ( $a_{h,M}$ ): 2,5 m/s<sup>2</sup> sau mai puțin  
Marjă de eroare (K): 1,5 m/s<sup>2</sup>

**NOTĂ:** Nivelul de vibrații declarat a fost măsurat în conformitate cu metoda de test standard și poate fi utilizat pentru compararea unei uneelte cu alta.

**NOTĂ:** Nivelul de vibrații declarat poate fi, de asemenea, utilizat într-o evaluare preliminară a expunerii.

**AVERTIZARE:** Nivelul de vibrații în timpul utilizării efective a unelei electrice poate diferi de valoarea nivelului declarat, în funcție de modul în care unealta este utilizată.

**AVERTIZARE:** Asigurați-vă că identificați măsurile de siguranță pentru a proteja operatorul, acestea fiind bazate pe o estimare a expunerii în condiții reale de utilizare (luând în considerare toate părțile ciclului de operare, precum timpii în care unealta a fost oprită, sau a funcționat în gol, pe lângă timpul de declanșare).

## Declarație de conformitate CE

### Numai pentru țările europene

Declarația de conformitate CE este inclusă ca Anexa A în acest manual de instrucțiuni.

# AVERTIZĂRI DE SIGURANȚĂ

## Avertismente privind siguranța pentru aspiratorul fără cablu

**AVERTIZARE: IMPORTANT CITIȚI CU ATENȚIE** toate avertizările de siguranță și toate instrucțiunile ÎNAINTE DE UTILIZARE. Nerespectarea acestor avertismente și instrucțiuni poate avea ca rezultat electrocutarea, incendiul și/sau rănirea gravă.

- Înainte de utilizare, asigurați-vă că aspiratorul va fi utilizat de persoane care au fost instruite în mod adecvat în ceea ce privește utilizarea acestuia.
- Nu utilizați aspiratorul fără filtru. Înlocuiți imediat filtrul, dacă acesta este deteriorat.
- EVITAȚI PORNIREA ACCIDENTALĂ.** Asigurați-vă că comutatorul este OPRIT înainte de a instala acumulatorul (acumulatorii).
- Nu încercați să colectați materiale inflamabile, artificii, țigări aprinse, cenușă fierbinte, așchii de metal fierbinți, materiale ascuțite precum lame, ace, sticlă spartă sau altele asemenea.
- NU UTILIZAȚI NICIODATĂ ASPIRATORUL ÎN APROPIEREA BENZINEI, GAZELOR, VOPSELELOR, ADEZIVILOR SAU ALTOR SUBSTANȚE EXTREM DE EXPLOZIVE.** Întrerupătorul emite scântei atunci când este PORNIT sau OPRIT. La fel și comutatorul motorului în timpul operării. Poate rezulta o explozie periculoasă.
- Nu aspirați niciodată materiale toxice, cancerigene, combustibile sau periculoase precum azbest, arsenic, bariu, beriliu, plumb, pesticide sau alte materiale periculoase pentru sănătate.
- Nu utilizați niciodată aspiratorul în exterior, în ploaie.
- Nu utilizați în apropierea surselor de căldură (soabe etc.).
- Nu blocați orificiile de răcire. Aceste orificii permit răcirea motorului. Blocarea trebuie evitată cu atenție, altfel motorul se va arde în lipsa ventilării.
- Mențineți-vă permanent echilibrul și sprijiniți-vă ferm pe picioare.
- Nu pliați, nu trageți și nu călcați pe furtun.
- Opriti aspiratorul imediat dacă performanțele acestuia se reduc sau dacă observați orice anomalitate în timpul operării.
- SCOATEȚI ACUMULATORUL (ACUMULATORII).** Când nu este utilizat, înainte de service și la schimbarea accesoriilor.
- Curățați și efectuați întreținerea aspiratorului imediat după fiecare utilizare pentru a-l păstra într-o stare de funcționare cât mai bună.

15. **ÎNGRIJIȚI ASPIRATORUL.** Păstrați aspiratorul curat pentru o operare cât mai bună și sigură. Respectați instrucțiunile pentru schimbarea accesoriilor. Asigurați-vă că aveți mâinile uscate, curate și fără ulei sau unsoare.
  16. **VERIFICAȚI PENTRU A IDENTIFICA EVENTUALELE COMPONENTE DEFECTE.** Înainte de a continua utilizarea aspiratorului, trebuie să verificați cu atenție dispozitivele de protecție sau alte componente care sunt deteriorate, pentru a stabili dacă aspiratorul va funcționa în mod corespunzător. Verificați alinierea componentelor mobile, funcționarea liberă a componentelor mobile, montarea sau orice altă stare care ar putea afecta operarea acestuia. Dispozitivele de protecție și orice altă componentă care este deteriorată trebuie să fie reparate în mod corespunzător de către un atelier de service autorizat, cu excepția cazurilor în care se stipulează în mod diferit într-o altă secțiune a acestui manual de instrucțiuni. Reparați întrerupătoarele defecte în cadrul unui centru de service autorizat. Nu utilizați aspiratorul dacă nu îl puteți porni sau opri de la întrerupător.
  17. **PIESE DE SCHIMB.** La efectuarea operațiilor de service, utilizați numai piese de schimb identice cu cele înlocuite.
  18. **DEPOZITAȚI ASPIRATORUL ATUNCI CÂND NU ESTE UTILIZAT.** Atunci când nu este utilizat, aspiratorul trebuie depozitat în spații închise.
  19. Utilizați cu grijă aspiratorul. O manipulare neatențată poate cauza defectarea chiar și a celui mai rezistent aspirator.
  20. Nu încercați să curățați exteriorul sau interiorul cu benzină, diluant sau alte substanțe chimice de curățare. Pot apărea fisuri și decolorare.
  21. Nu utilizați aspiratorul într-un spațiu închis în care vapori inflamabili, explozivi sau toxici sunt emanați de vopsea pe bază de ulei, benzină, unele substanțe de tratare chimică împotriva moliiilor etc. sau în zone în care este prezent praf inflamabil.
  22. Nu utilizați acest aspirator sau orice altă unealtă atunci când vă aflați sub influența medicamentelor sau alcoolului.
  23. Ca regulă de bază de siguranță, utilizați mănuși sau ochelari de protecție cu apărători laterale.
  24. Utilizați o mască de praf în condiții de lucru cu praf.
  25. Acest aparat nu este destinat utilizării de către persoane, inclusiv copii, cu capacități fizice, senzoriale sau mentale reduse sau cu lipsă de experiență și cunoștințe.
  26. Copiii trebuie supravegheați pentru a exclude posibilitatea de a se juca cu aspiratorul.
  27. Nu manipulați niciodată acumulatorul (acumulatorii) și aspiratorul cu mâinile ude.
  28. Acordați o atenție specială la curățarea pe trepte.
  29. **Nu utilizați aspiratorul pe post de scaun sau ca banc de lucru.** Aparatul poate cădea, cauzând accidentarea.
- Utilizarea și îngrijirea acumulatorului mașinii**
1. **Efectuați reîncărcarea numai cu încărcătorul specificat de producător.** Un încărcător adecvat pentru un anumit tip de acumulator poate prezenta risc de incendiu dacă este utilizat cu alt tip de acumulator.
  2. **Folosiți mașinile electrice numai cu acumulatorii special destinați acestora.** Utilizarea altor acumulatori poate prezenta risc de rănire și de incendiu.
  3. **Când nu folosiți cartușul de acumulatori, țineți-l la distanță de obiecte metalice precum agrafe de birou, monede, chei, cuie, șuruburi sau alte obiecte metalice mici, ce pot constitui o legătură între cele două borne.** Scurtcircuitarea bornelor acumulatorului poate provoca arsuri sau incendii.
  4. **În condiții extreme, lichidul poate fi eliminat din acumulator; evitați contactul cu acesta.** Dacă intrați în contact accidental, clătiți bine cu apă zona afectată. Dacă lichidul intră în contact cu ochii, consultați și un medic. Lichidul eliminat din acumulator poate provoca iritații sau arsuri.
  5. **Nu utilizați un acumulator sau o unealtă care este avariată sau modificată.** Bateriile avariate sau modificate pot prezenta comportament imprezibil ce poate cauza incendii, explozii sau risc de rănire.
  6. **Nu expuneți un acumulator sau o unealtă la foc sau la temperaturi excesive.** Expunerea la foc sau la temperaturi mai mari de 130 °C poate cauza explozii.
  7. **Urmați toate instrucțiunile de încărcare și nu încărcați acumulatorul sau unealta la temperaturi din afara intervalului specificat în instrucțiuni.** Încărcarea incorectă sau la temperaturi din afara intervalului specificat poate cauza deteriorarea bateriei și creșterea riscului de incendiu.

## PĂSTRAȚI ACESTE INSTRUCȚIUNI.

**⚠️ AVERTIZARE:** NU permiteți comodității și familiarizării cu produsul (obținute prin utilizare repetată) să înlocuiască respectarea strictă a normelor de securitate pentru acest produs. **FOLOSIREA INCORECTĂ** sau nerespectarea normelor de securitate din acest manual de instrucțiuni poate provoca vătămări corporale grave.

## Instrucțiuni importante privind siguranța pentru cartușul acumulatorului

1. Înainte de a folosi cartușul acumulatorului, citiți toate instrucțiunile și atenționările de pe (1) încărcătorul acumulatorului, (2) acumulator și (3) produsul care folosește acumulatorul.
2. Nu dezmembrați cartușul acumulatorului.
3. Dacă timpul de funcționare s-a redus excesiv, întrerupeți imediat funcționarea. Aceasta poate prezenta risc de supraîncălzire, posibile arsuri și chiar explozie.
4. Dacă electrolitul pătrunde în ochi, clătiți bine ochii cu apă curată și consultați imediat un medic. Există risc de orbire.
5. Nu scurtcircuitați cartușul acumulatorului:
  - (1) Nu atingeți bornele cu niciun material conductor.
  - (2) Evitați depozitarea cartușului acumulatorului la un loc cu alte obiecte metalice cum ar fi cuie, monede etc.
  - (3) Nu expuneți cartușul acumulatorului la apă sau ploaie.

Un scurtcircuit al acumulatorului poate provoca un flux puternic de curent electric, supraîncălzire, posibile arsuri și chiar defectarea mașinii.

6. Nu depozitați mașina și cartușul acumulatorului în spații în care temperatura poate atinge sau depăși 50 °C (122 °F).
7. Nu incinerati cartușul acumulatorului chiar dacă acesta este grav deteriorat sau complet uzat. Cartușul acumulatorului poate exploda în foc.
8. Aveți grijă să nu scăpați sau să loviți acumulatorul.
9. Nu utilizați un acumulator deteriorat.
10. Acumulatorii Li-Ion încorporați se supun cerințelor Legislației privind substanțele periculoase.

Pentru transporturi comerciale, efectuate de exemplu de către părți terțe, expeditori, trebuie respectate cerințele speciale de ambalare și etichetare.

Pentru pregătirea articolului care urmează să fie expediat, este necesară consultarea unui expert în materiale periculoase. Vă rugăm să respectați, de asemenea, reglementările naționale, care pot fi mai detaliate.

Izolați sau acoperiți contactele deschise și împachetați acumulatorul în așa fel încât să nu se poată mișca în ambalaj.

11. Respectați normele naționale privind eliminarea la deșeurile a acumulatorului.
12. Utilizați acumulatorii numai cu produsele specificate de Makita. Instalarea acumulatorilor în produse neconforme poate cauza incendii, căldură excesivă, explozii sau scurgeri de electrolit.

## PĂSTRAȚI ACESTE INSTRUCȚIUNI.

**ATENȚIE:** Folosiți numai acumulatori Makita originali. Acumulatorii Makita care nu sunt originali și acumulatorii care au suferit modificări se pot aprinde, provocând incendii, leziuni corporale și daune. De asemenea, anulează garanția oferită de Makita pentru unele și încărcătorul Makita.

## Sfaturi pentru obținerea unei durate maxime de exploatare a acumulatorului

1. Încărcați cartușul acumulatorului înainte de a se descărca complet. Întrerupeți întotdeauna funcționarea mașinii și încărcați cartușul acumulatorului când observați o scădere a puterii mașinii.
2. Nu reîncărcați niciodată un acumulator complet încărcat. Supraîncărcarea va scurta durata de exploatare a acumulatorului.
3. Încărcați cartușul acumulatorului la temperatura camerei, între 10 °C - 40 °C (50 °F - 104 °F). Lăsați un acumulator fierbinte să se răcească înainte de a-l încărca.
4. Încărcați cartușul acumulatorului în cazul în care nu a fost utilizat pe o perioadă mai lungă (mai mult de șase luni).

## Instrucțiuni importante privind siguranța pentru unitatea wireless

1. Nu dezasamblați sau interveniți asupra aparatului de curățat. Unitatea wireless din aparatul de curățat nu poate fi îndepărtată.
2. Nu utilizați funcția de activare wireless în apropierea unor instrumente medicale, stimulatori cardiace sau dispozitive automatizate, precum uși automate și alarme de incendiu.
3. Nu utilizați aparatul de curățat în locuri unde temperatura depășește 50 °C (122 °F).
4. Unitatea wireless este un instrument de precizie. Aveți grijă să nu scăpați sau să loviți aparatul de curățat.
5. Nu lăsați aparatul de curățat într-un loc unde s-ar putea genera electricitate statică sau zgomot electric.

## DESCRIEREA FUNCȚIILOR

**ATENȚIE:** Asigurați-vă întotdeauna că mașina este oprită și cartușul acumulatorului este scos înainte de a ajusta sau verifica funcționarea mașinii.

### Instalarea sau scoaterea cartușului acumulatorului

**ATENȚIE:** Opriți întotdeauna mașina înainte de montarea sau demontarea cartușului de acumulator.

**ATENȚIE:** Țineți ferm mașina și cartușul acumulatorului la montarea sau demontarea cartușului. În cazul în care nu țineți ferm mașina și cartușul de acumulator, acestea vă pot aluneca din mâini, rezultând defectarea mașinii și cartușului de acumulator, precum și în accidentări personale.

**ATENȚIE:** Acordați atenție pentru a nu vă prinde degetele la deschiderea și închiderea capacului acumulatorului. În caz contrar, există pericol de vătămare corporală.

Pentru a instala cartușul acumulatorului, eliberați mai întâi încuietorea și deschideți capacul acumulatorului. Apoi introduceți cartușul acumulatorului.

► **Fig.1:** 1. Încuietorea 2. Capacul acumulatorului

Aliniați limba de pe cartușul acumulatorului cu canelura din carcasă și introduceți-l în locaș. Introduceți-l complet, până când se înclichetează în locaș. Apoi blocați capacul acumulatorului.

► **Fig.2:** 1. Cartușul acumulatorului

Pentru a scoate cartușul acumulatorului, glisați-l din mașină în timp ce glisați butonul de pe partea frontală a cartușului.

**ATENȚIE:** Instalați întotdeauna cartușul acumulatorului complet, până când indicatorul roșu nu mai este vizibil. În caz contrar, acesta poate cădea accidental din mașină provocând rănirea dumneavoastră sau a persoanelor din jur.

**ATENȚIE:** Nu forțați cartușul acumulatorului la montare. Dacă acesta nu glisează ușor, înseamnă că a fost introdus incorect.

**NOTĂ:** Aspiratorul nu funcționează doar cu un singur cartuș de acumulator.

### Indicarea capacității rămase a acumulatorului

**Numai pentru cartușe de acumulator cu indicator**

► **Fig.3:** 1. Lămpi indicatoare 2. Buton de verificare

Apăsăți butonul de verificare de pe cartușul acumulatorului, astfel încât să se indice capacitățile rămase ale acumulatorului. Lămpile indicatorului vor lumina în timp de câteva secunde.

Lămpi indicatoare			Capacitate rămasă
Iluminat	Oprit	Iluminare intermitentă	
■ ■ ■ ■			între 75% și 100%
■ ■ ■ □			între 50% și 75%
■ ■ □ □			între 25% și 50%
■ □ □ □			între 0% și 25%
▬ □ □ □			Încărcați acumulatorul.
■ ■ □ □			Este posibil ca acumulatorul să fie defect.
□ □ ■ ■			





**NOTĂ:** În funcție de condițiile de utilizare și temperatura ambientală, indicația poate fi ușor diferită de capacitatea reală.

### Indicarea capacității rămase a acumulatorului

► **Fig.4:** 1. Indicator acumulator 2. Buton de verificare 3. Comutator de stare de așteptare

► **Fig.5**

Apăsăți butonul de verificare pentru indicarea capacității rămase a acumulatorului. Indicatoarele de acumulator corespund fiecărui acumulator.

Stare indicator acumulator			Capacitatea rămasă a acumulatorului
Pornit	Oprit	Iluminare intermitentă	
			între 50% și 100%
			între 20% și 50%
			între 0% și 20%
			Încărcați acumulatorul

**NOTĂ:** Atunci când aparatul de curățat este pornit și comutatorul de stare de așteptare este setat pe „AUTO”, indicatorul acumulatorului nu funcționează.



## Sistem de protecție mașină/acumulator

Mașina este prevăzută cu un sistem de protecție mașină/acumulator. Acest sistem întrerupe automat alimentarea motorului pentru a extinde durata de funcționare a mașinii și acumulatorului. Mașina se va opri automat în timpul funcționării dacă mașina sau acumulatorul se află într-una din situațiile următoare:

### Protecție la suprasarcină

Când mașina este utilizată într-un mod care duce la un consum exagerat de curent, mașina se va opri automat, fără nicio indicație. În această situație, opriți mașina și aplicația care a dus la suprasolicitarea mașinii. Apoi reporniți mașina.

### Protecție la supraîncălzire

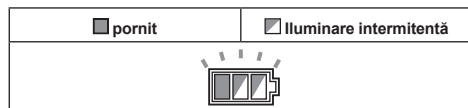

Când mașina este supraîncălzită, aceasta se oprește automat și indicatorul acumulatorului luminează intermitent timp de circa 60 de secunde. În această situație, lăsați mașina să se răcească înainte de a o reporni.

### Protecție la supradescărcare

Când capacitatea acumulatorului scade, mașina se oprește automat. Dacă produsul nu funcționează deși întrerupătoarele sunt acționate, scoateți acumulatorii din mașină și încărcați-i.

## Acționarea întrerupătorului

► **Fig. 6:** 1. Comutator de stare de așteptare 2. Buton de pornire 3. Buton rotativ de reglare a forței de aspirație

Pentru a porni aspiratorul:

1. Setezi comutatorul de stare de așteptare pe partea „I”. Aspiratorul intră în starea de așteptare.
  2. Apăsăți butonul de pornire.
- Pentru ca aspiratorul să intre în modul de așteptare, apăsați din nou butonul de pornire. Pentru a opri aspiratorul, setați comutatorul de stare de așteptare pe partea „O”.

Puterea de aspirație poate fi reglată conform necesităților dumneavoastră de lucru.

Puterea de aspirație poate fi mărită prin rotirea butonului rotativ de reglare a forței de aspirație dinspre simbolul ↶ spre simbolul ↷.

**NOTĂ:** Setezi întotdeauna comutatorul de stare de așteptare pe partea „O” dacă nu utilizați aspiratorul o perioadă îndelungată. Aspiratorul consumă energie în timpul stării de așteptare.

## Blocarea sau deblocarea rolei

► **Fig. 7:** 1. Aparat de turnat 2. Pârghie opritoare 3. Poziție FREE (Liber) 4. Poziție LOCK (Blocare)

Blocarea rolei este convenabilă atunci când depozitați aspiratorul sau când întrerupeți lucrul temporar, menținând aspiratorul nemișcat.

Pentru a acționa opritorul, mutați-l manual.

Pentru a bloca rola cu un opritor, coborâți pârghia de oprire, iar rola nu se va mai roti. Pentru a elibera rola din poziția de blocare, ridicați pârghia de oprire.

**NOTĂ:** La mutarea aspiratorului, asigurați-vă că rola este deblocată. Mutarea aspiratorului cu rola în poziție blocată poate cauza defectarea rolei.

## Mâner pentru transport

Când transportați aspiratorul, purtați-l ținând de mânerul aflat pe partea superioară. Mânerul este retractabil în partea superioară atunci când nu este utilizat.

► **Fig. 8**

## FUNCȚIA DE ACTIVARE WIRELESS

### Ce puteți face cu funcția de activare wireless

Funcția de activare wireless face posibilă o utilizare curată și confortabilă. Conectând o mașină acceptată la aparatul de curățat, puteți rula automat aparatul de curățat, împreună cu operația de comutare a mașinii.

► **Fig. 9**

**NOTĂ:** Rețineți să consultați manualul de instrucțiuni al instrumentului atunci când utilizați aparatul de curățat cu funcția de activare wireless.

**NOTĂ:** Nu dezamblați sau interveniți asupra unității wireless.

**NOTĂ:** Închideți întotdeauna capacul unității wireless din mașină la momentul utilizării sau depozitării.

**NOTĂ:** Nu scoateți unitatea wireless din mașină în timp ce mașina este alimentată cu energie. În caz contrar, unitatea wireless poate funcționa defectuos.

**NOTĂ:** Nu apăsați cu forță excesivă butonul de activare wireless și/sau nu apăsați butonul cu un obiect cu o margine ascuțită.

**NOTĂ:** Activarea wireless necesită mașini Makita echipate cu unitatea wireless.

**NOTĂ:** Înainte de utilizarea inițială a funcției de activare wireless cu fiecare mașină, este necesară înregistrarea mașinii. Odată ce înregistrarea mașinii este finalizată, o reînregistrare nu va fi necesară atât timp cât înregistrarea nu este anulată.

**NOTĂ:** Înainte de înregistrare, asigurați-vă că unitatea wireless este introdusă corect în mașină.

**NOTĂ:** Un aparat de curățat poate înregistra până la 10 mașini. Dacă la aparatul de curățat sunt înregistrate mai mult de 10 mașini, mașina înregistrată prima va fi anulată automat.

**NOTĂ:** Poziția butonului de activare wireless variază în funcție de mașină.

**NOTĂ:** Aparatul de curățat pornește de asemenea la apăsarea butonului de pornire atunci când comutatorul de stare de așteptare este setat pe „AUTO”. Cu toate acestea, butonul de pornire nu va acționa atunci când funcția de activare wireless este utilizată.

## Înregistrarea mașinii pentru aparatul de curățat

**NOTĂ:** Pentru înregistrarea mașinii este necesară o mașină Makita care acceptă funcția de activare wireless.

**NOTĂ:** Finalizați instalarea unității wireless la mașină înainte de a începe înregistrarea mașinii.

**NOTĂ:** În timpul înregistrării mașinii, nu trageți butonul declanșator de pe mașină și nu porniți întrerupătorul de pornire/oprire de pe aparatul de curățat.

**NOTĂ:** Consultați de asemenea manualul de instrucțiuni al mașinii.

Dacă doriți să activați aparatul de curățat odată cu operația de comutare a mașinii, finalizați mai întâi înregistrarea mașinii.

1. Instalați acumulatorii la aparatul de curățat și la mașină.

2. Setează comutatorul de stare de așteptare de pe aparatul de curățat pe „AUTO”.

► **Fig.10:** 1. Comutator de stare de așteptare

3. Apăsăți butonul de activare wireless de pe aparatul de curățat timp de 3 secunde până când lampa de activare wireless luminează intermitent cu verde. Apoi, apăsați butonul de activare wireless de pe mașină în același mod.

► **Fig.11:** 1. Buton de activare wireless 2. Lampă de activare wireless

Dacă aparatul de curățat și mașina sunt conectate cu succes, lămpile de activare wireless se vor aprinde cu verde timp de 2 secunde și vor începe să lumineze intermitent cu albastru.

**NOTĂ:** Lămpile de activare wireless încetează să lumineze intermitent cu verde după scurgerea a 20 de secunde. Apăsăți butonul de activare wireless de pe mașină în timp ce lampa de activare wireless de pe aparatul de curățat luminează intermitent. Dacă lampa de activare wireless nu luminează intermitent cu verde, apăsați scurt butonul de activare wireless și țineți-l din nou apăsat.

**NOTĂ:** Atunci când efectuați două sau mai multe înregistrări ale mașinii pentru aparatul de curățat, finalizați pe rând fiecare înregistrare.

## Pornirea funcției de activare wireless

**NOTĂ:** Finalizați înregistrarea mașinii pentru aparatul de curățat pentru activarea wireless.

**NOTĂ:** Amplasați întotdeauna aparatul de curățat astfel încât să puteți vedea starea lămpii de activare wireless.

**NOTĂ:** Consultați de asemenea manualul de instrucțiuni al mașinii.

După înregistrarea unei mașini la aparatul de curățat, acesta va rula automat, împreună cu operația de comutare a mașinii.

1. Instalați unitatea wireless la mașină.

2. Conectați furtunul aparatului de curățat la mașină.

► **Fig.12**

3. Setează comutatorul de stare de așteptare de pe aparatul de curățat pe „AUTO”.

► **Fig.13:** 1. Comutator de stare de așteptare

4. Apăsăți scurt butonul de activare wireless de pe mașină. Lampa de activare wireless va lumina intermitent cu albastru.

► **Fig.14:** 1. Buton de activare wireless 2. Lampă de activare wireless

5. Trageți butonul declanșator al mașinii. Verificați dacă aparatul de curățat funcționează în timp ce se trage butonul declanșator de pe mașină.

Pentru a opri activarea wireless, apăsați butonul de activare wireless de pe mașină sau setați comutatorul de stare de așteptare de pe aparatul de curățat pe „I” sau „O”.

**NOTĂ:** Lampa de activare wireless de pe mașină va înceta să lumineze intermitent cu albastru atunci când nu există funcționare timp de 2 ore. În acest caz, setați comutatorul de stare de așteptare de pe aparatul de curățat pe „AUTO” și apăsați din nou butonul de activare wireless.

**NOTĂ:** Aparatul de curățat pornește/se oprește cu o amănare. Există o întârziere atunci când aparatul de curățat detectează o operație de comutare a mașinii.

**NOTĂ:** Distanța de transmisie a unității wireless poate varia în funcție de locație și circumstanțele aferente.

**NOTĂ:** Atunci când două sau mai multe mașini sunt înregistrate la un aparat de curățat, acesta poate începe să ruleze chiar dacă nu trageți butonul declanșator, deoarece alt utilizator folosește funcția de activare wireless.

## Anularea înregistrării mașinii pentru aparatul de curățat

Efectuați următoarea procedură atunci când anulați înregistrarea mașinii pentru aparatul de curățat.

1. Instalați acumulatorii la aparatul de curățat și la mașină.

2. Setează comutatorul de stare de așteptare de pe aparatul de curățat pe „AUTO”.

► **Fig.15:** 1. Comutator de stare de așteptare

3. Apăsăți butonul de activare wireless de pe aparatul de curățat timp de 6 secunde. Lampă de activare wireless luminează intermitent cu verde și apoi devine roșie. După aceasta, apăsați butonul de activare wireless de pe mașină în același mod.

► **Fig.16:** 1. Buton de activare wireless 2. Lampă de activare wireless

Dacă anularea este efectuată cu succes, lămpile de activare wireless se vor aprinde cu roșu timp de 2 secunde și vor începe să lumineze intermitent cu albastru.

**NOTĂ:** Lămpile de activare wireless încetează să lumineze intermitent cu roșu după scurgerea a 20 de secunde. Apăsăți butonul de activare wireless de pe mașină în timp ce lampa de activare wireless de pe aparatul de curățat luminează intermitent. Dacă lampa de activare wireless nu luminează intermitent cu roșu, apăsați scurt butonul de activare wireless și țineți-l din nou apăsat.

## Ștergerea tuturor înregistrărilor mașinilor

Puteți șterge toate înregistrările mașinilor de la aparatul de curățat după cum urmează.

► **Fig.17:** 1. Comutator de stare de așteptare 2. Buton de activare wireless 3. Lampă de activare wireless

1. Instalați acumulatorii la aparatul de curățat.
2. Setați comutatorul de stare de așteptare pe „AUTO”.

3. Țineți apăsat butonul de activare wireless timp de aproximativ 6 secunde, până când lampa de activare wireless luminează intermitent cu roșu (de aproximativ două ori pe secundă).

4. Atunci când lampa de activare wireless începe să lumineze intermitent cu roșu, ridicați degetul de pe butonul de activare wireless. Apoi, țineți din nou apăsat butonul de activare wireless timp de aproximativ 6 secunde.

5. Atunci când lampa de activare wireless începe să lumineze intermitent rapid (de aproximativ 5 ori pe secundă) cu roșu, ridicați degetul de pe butonul de activare wireless. Atunci când lampa de activare wireless se aprinde în culoarea roșie și ulterior se stinge, toate înregistrările mașinilor sunt șterse.

**NOTĂ:** Dacă lampa de activare wireless nu luminează intermitent cu roșu, apăsați scurt butonul de activare wireless și încercați din nou.

## Descrierea stării lămpii de activare wireless

► **Fig.18:** 1. Buton de activare wireless 2. Lampă de activare wireless

Lampa de activare wireless indică starea funcției de activare wireless. Consultați tabelul de mai jos pentru semnificația stării lămpii.

Stare	Lampă de activare wireless			Descriere	
	Culoare	<input type="checkbox"/> Pornit	<input type="checkbox"/> Iluminare intermitentă		Durăță
Standby	Albastru	<input checked="" type="checkbox"/>		Aparat de curățat: continuu Mașină: 2 ore	Se așteaptă înregistrarea mașinii sau funcția de activare wireless este disponibilă. Lampa de pe aparatul de curățat luminează intermitent atunci când comutatorul de stare de așteptare este setat pe AUTO. Lampa de pe mașină luminează intermitent atunci când butonul de activare wireless este apăsat. Lampa de pe mașină se va stinge automat atunci când nu are loc nicio operație timp de 2 ore.
		<input type="checkbox"/>		Atunci când mașina este în funcțiune.	Activarea wireless a aparatului de curățat este disponibilă și mașina este în funcțiune.
Înregistrarea mașinii	Verde	<input checked="" type="checkbox"/>		20 secunde	Gata pentru înregistrarea mașinii. Se caută mașina pentru înregistrare.
		<input type="checkbox"/>		2 secunde	Înregistrarea mașinii a fost finalizată. Lampa de activare wireless va începe să lumineze intermitent cu albastru.
Anularea/ștergerea înregistrării mașinii	Roșu	<input checked="" type="checkbox"/>		20 secunde (lent: de 2 ori/sec.)	Gata pentru anularea înregistrării mașinii. Se caută mașina pentru anulare.
		<input checked="" type="checkbox"/>		Atunci când butonul de activare wireless este apăsat.	Gata pentru ștergerea tuturor înregistrărilor mașinilor.
		<input type="checkbox"/>		2 secunde	Înregistrarea mașinii a fost anulată/ștearsă. Lampa de activare wireless va începe să lumineze intermitent cu albastru.
Altele	Roșu	<input type="checkbox"/>		3 secunde	Unitatea wireless este alimentată cu energie și se lansează funcția de activare wireless.
	Oprit	-		-	Comutatorul de stare de așteptare nu este setat pe „AUTO”.

## Depanarea funcției de activare wireless

Înainte de a solicita reparații, efectuați mai întâi propria inspecție. În cazul în care găsiți o problemă care nu este explicată în manual, nu încercați să demontați echipamentul. În schimb, adresați-vă Centrelor de service autorizate Makita, utilizând întotdeauna piese de schimb Makita pentru reparații.

Stare de anomalitate	Cauză probabilă (defecțiuni)	Remediu
Lampa de activare wireless nu se aprinde/nu luminează intermitent.	Unitatea wireless nu este instalată în mașină. Unitatea wireless este instalată necorespunzător în mașină.	Instalați corect unitatea wireless în mașină.
	Borna unității wireless și/sau fanta este murdară.	Ștergeți delicat praful și murdăria de pe borna unității wireless și curățați fanta mașinii.
	Butonul de activare wireless de pe mașină nu a fost apăsat.	Apăsăți scurt butonul de activare wireless de pe mașină.
	Comutatorul de stare de așteptare de pe aparatul de curățat nu este setat pe „AUTO”.	Setați comutatorul de stare de așteptare de pe aparatul de curățat pe „AUTO”.
	Nicio sursă de alimentare	Alimentați cu energie mașina și aparatul de curățat.
Înregistrarea mașinii/anularea înregistrării mașinii nu poate fi finalizată cu succes.	Unitatea wireless nu este instalată în mașină. Unitatea wireless este instalată necorespunzător în mașină.	Instalați corect unitatea wireless în mașină.
	Borna unității wireless și/sau fanta este murdară.	Ștergeți delicat praful și murdăria de pe borna unității wireless și curățați fanta mașinii.
	Comutatorul de stare de așteptare de pe aparatul de curățat nu este setat pe „AUTO”.	Setați comutatorul de stare de așteptare de pe aparatul de curățat pe „AUTO”.
	Nicio sursă de alimentare	Alimentați cu energie mașina și aparatul de curățat.
	Funcționare incorectă	Apăsăți scurt butonul de activare wireless și efectuați din nou procedurile de înregistrare/anulare.
	Mașina și aparatul de curățat se află la distanță unul de celălalt (în afara ariei de transmisie).	Aduceți mașina și aparatul de curățat mai aproape unul de celălalt. Distanța maximă de transmisie este de aproximativ 10 m, însă aceasta poate varia în funcție de circumstanțe.
	Înainte de a finaliza înregistrarea mașinii/anularea - butonul declanșator de pe mașină este tras sau - butonul de pornire de pe aparatul de curățat este activat.	Apăsăți scurt butonul de activare wireless și efectuați din nou procedurile de înregistrare/anulare.
	Procedurile de înregistrare a mașinii pentru mașină sau aparatul de curățat nu au fost finalizate.	Efectuați procedurile de înregistrare a mașinii pentru mașină și aspirator în același timp.
Perturbații radioelectrice de la alte aparate care generează unde radio de mare intensitate.	Țineți mașina și aparatul de curățat la distanță de aparate precum dispozitive Wi-Fi și cuptoare cu microunde.	

Stare de anomalitate	Cauză probabilă (defecțiune)	Remediul
Aparatul de curățat nu funcționează odată cu operația de comutare a mașinii.	Unitatea wireless nu este instalată în mașină. Unitatea wireless este instalată necorespunzător în mașină.	Instalați corect unitatea wireless în mașină.
	Borna unității wireless și/sau fanta este murdară.	Ștergeți delicat praful și murdăria de pe borna unității wireless și curățați fanta mașinii.
	Butonul de activare wireless de pe mașină nu a fost apăsat.	Apăsăți scurt butonul de activare wireless și asigurați-vă că lampa de activare wireless luminează intermitent cu albastru.
	Comutatorul de stare de așteptare de pe aparatul de curățat nu este setat pe „AUTO”.	Setați comutatorul de stare de așteptare de pe aparatul de curățat pe „AUTO”.
	La aparatul de curățat sunt înregistrate mai mult de 10 mașini.	Efectuați din nou înregistrarea mașinii. Dacă la aparatul de curățat sunt înregistrate mai mult de 10 mașini, mașina înregistrată prima va fi anulată automat.
	Aparatul de curățat a șters toate înregistrările mașinii.	Efectuați din nou înregistrarea mașinii.
	Nicio sursă de alimentare	Alimentați cu energie mașina și aparatul de curățat.
	Mașina și aparatul de curățat se află la distanță unul de celălalt (în afara ariei de transmisie).	Aduceți mașina și aparatul de curățat mai aproape unul de celălalt. Distanța maximă de transmisie este de aproximativ 10 m, însă aceasta poate varia în funcție de circumstanțe.
	Perturbații radioelectrice de la alte aparate care generează unde radio de mare intensitate.	Țineți mașina și aparatul de curățat la distanță de aparate precum dispozitive Wi-Fi și cuptoare cu microunde.
Aparatul de curățat funcționează în timp ce butonul declanșator al mașinii nu este tras.	Alți utilizatori folosesc activarea wireless a aparatului de curățat cu mașinile acestora.	Oprii butonul de activare wireless al celorlalte mașini sau anulați înregistrarea celorlalte mașini.
Nu se pot șterge toate înregistrările mașinilor de la aparatul de curățat.	Apăsarea butonului wireless de pe mașină.	Apăsăți butonul wireless de pe aparatul de curățat pentru ștergerea tuturor înregistrărilor mașinilor.
	Comutatorul de stare de așteptare de pe aparatul de curățat nu este setat pe „AUTO”.	Setați comutatorul de stare de așteptare de pe aparatul de curățat pe „AUTO”.
	Butonul de activare wireless nu este ținut apăsat în mod corect.	Țineți apăsat butonul de activare wireless timp de peste 6 secunde și apoi eliberați-l atunci când lampa de activare wireless luminează intermitent cu roșu. Țineți din nou apăsat butonul de activare wireless timp de peste 6 secunde până când butonul de activare wireless luminează intermitent rapid cu roșu și apoi eliberați butonul.

## DESCRIERE COMPONENTE

► Fig.19: 1. Capac rezervor 2. Filtru de pudră (HEPA) 3. Amortizor 4. Prefiltru 5. Rezervor

## ASAMBLARE

**ATENȚIE:** Asigurați-vă întotdeauna că mașina este oprită și cartușul acumulatorului este scos înainte de a executa orice lucrări la mașină.

**ATENȚIE:** Purtați întotdeauna o mască de protecție contra prafului în timpul asamblării sau întreținerii.

## Instalarea filtrului de pudră (HEPA) și a prefiltrului (pentru praf uscat)

**ATENȚIE:** Nu colectați niciodată apă sau alte lichide sau praf umed atunci când utilizați filtrul de pudră. Colectarea unor astfel de materiale poate cauza distrugerea filtrului de pudră.

Pentru a utiliza filtrul de pudră:

1. Așezați prefiltrul în rezervor aliniind marcajele poziției de montare.
  2. Montați amortizorul pe filtrul de pudră și apoi așezați-le în prefiltru aliniind marcajele poziției de montare.
  3. În final, montați capacul rezervorului și blocați-l.
- Fig.20: 1. Capac rezervor 2. Filtru de pudră (HEPA) 3. Amortizor 4. Prefiltru 5. Rezervor 6. Marcaj al poziției de montare

**NOTĂ:** Înainte de a utiliza filtrul de pudră, asigurați-vă că **prefiltrul și amortizorul sunt întotdeauna utilizate împreună**. Nu este permisă instalarea doar a filtrului de pudră.

## Instalarea sacului de praf din hârtie

### Accesorii opționale

**AVERTIZARE:** La utilizarea sacului de praf din hârtie, utilizați de asemenea **prefiltrul care este preinstalat pe mașină**. Neutilizarea simultană a prefiltrului poate cauza zgomote anormale și căldură, putând rezulta un incendiu.

**ATENȚIE:** Înainte de a utiliza sacul de praf din hârtie, asigurați-vă că **filtrul de pudră, amortizorul și prefiltrul sunt întotdeauna utilizate împreună**.

1. Demontați suportul de cauciuc.  
▶ **Fig.21:** 1. Suport de cauciuc
2. Extindeți sacul de praf din hârtie.
3. Aliniați deschiderea sacului de praf din hârtie cu deschiderea de aspirare praf a aspiratorului.
4. Introduceți cartonul sacului de praf din hârtie pe suport astfel încât să fie poziționat la capătul aflat dincolo de proeminența de decuplare.  
▶ **Fig.22:** 1. Sac de praf din hârtie 2. Suport

## Instalarea sacului din polietilenă

Aspiratorul poate fi utilizat și fără sacul din polietilenă. Totuși, prin utilizarea sacului din polietilenă, este mai ușoară golirea rezervorului fără a vă murdări mâinile.

Desfășurați sacul din polietilenă în rezervor. Introduceți-l între placa de suport și rezervor, apoi trageți în intrarea furtunului.

▶ **Fig.23:** 1. Placă suport 2. Sac din polietilenă

Desfășurați sacul în jurul părții superioare a rezervorului astfel încât marginea prefiltrului să poată să prindă și să țină sacul în mod ferm.

▶ **Fig.24:** 1. Prefiltru

**NOTĂ:** Poate fi utilizat un sac din polietilenă disponibil în comerț. Este recomandat sacul cu o grosime de 0,04 mm sau mai mare.

**NOTĂ:** Prea mult praf va duce la uzarea rapidă a sacului, deci nu colectați mai mult praf decât jumătate din capacitatea sacului.

## Golirea sacului din polietilenă

**AVERTIZARE:** Asigurați-vă **întotdeauna că aspiratorul este oprit și cartușul acumulatorului este scos înainte de a goli sacul din polietilenă**. În caz contrar, pot apărea șocuri electrice și vătămări corporale grave.

**ATENȚIE:** Nu aplicați o forță puternică asupra rezervorului. Aplicarea unei presiuni mari poate cauza deformarea și deteriorarea pieselor.

**ATENȚIE:** Goliți rezervorul cel puțin o dată pe zi, deși acest lucru depinde de volum de praf colectat în rezervor. În caz contrar, forța de aspirație se va reduce, iar motorul se poate defecta.

**ATENȚIE:** Nu prindeți de cârlig atunci când goliți rezervorul. În caz contrar, acesta se poate rupe.

Decuplați din cârlig și ridicați capacul rezervorului. Scuturați praful din prefiltru și apoi scoateți sacul din polietilenă din rezervor.

▶ **Fig.25**

**NOTĂ:** Scoateți cu atenție sacul din polietilenă din rezervor, astfel încât acesta să nu fie prins și rupt de proeminența din interiorul rezervorului, atunci când îl goliți.

**NOTĂ:** Goliți sacul din polietilenă înainte de a deveni plin. Prea mult praf în rezervor va cauza ruperea sacului din polietilenă.

## Instalarea cutiei de unelte

1. Eliberați încuietorea capacului acumulatorului și deschideți capacul acumulatorului.
2. Puneți șinele de pe cutia de unelte de-a lungul canelurilor de pe carcasă.
3. Închideți capacul acumulatorului și aplicați încuietorea.  
▶ **Fig.26**

Cutia de unelte este utilă în transportarea acumulatorilor, țevii sau garniturilor.

▶ **Fig.27**

## Conectarea furtunului

**NOTĂ:** Nu forțați niciodată furtunul îndoiindu-l sau strivindu-l. Nu mutați niciodată aspiratorul ținând de furtun. Forțarea, strivirea și tragerea furtunului pot cauza distrugerea sau deformarea acestuia.

**NOTĂ:** La colectarea unor reziduuri de mari dimensiuni, precum așchii de la mașina de rindeluit, praf de beton sau alte materiale similare, utilizați furtunul cu un diametru interior de 38 mm (accesoriu opțional). Utilizarea unui furtun (accesoriu opțional) cu un diametru interior de 28 mm poate cauza înfundarea și distrugerea acestuia.

Introduceți furtunul pe portul de montare al rezervorului și rotiți-l în sensul acelor de ceasornic până la blocare.

▶ **Fig.28**

## ÎNȚREȚINERE

**ATENȚIE:** Asigurați-vă întotdeauna că mașina este oprită și cartușul acumulatorului scos înainte de a executa lucrările de inspecție și întreținere.

**NOTĂ:** Nu utilizați niciodată gazolină, benzină, diluant, alcool sau alte substanțe asemănătoare. În caz contrar, pot rezulta decolorări, deformări sau fisuri.

### Depozitarea accesoriilor

Țevile pot fi amplasate în suportul de țevă atunci când nu utilizați aspiratorul o perioadă scurtă.

► Fig.29

► Fig.30

Furtunul poate fi depozitat în jurul unelei racordând fiecare capăt.

► Fig.31

### Curățarea filtrului de pudră (HEPA) și a prefiltrului

Un filtru de pudră, prefiltrul sau amortizorul înfundate pot reduce capacitatea de aspirație. Curățați în mod regulat filtrele și amortizoarele.

Pentru a îndepărta praful sau particulele prinse de filtru, scuturați rapid baza cadrului de câteva ori.

► Fig.32

Ocazional, spălați filtrul de pudră în apă, clătiți-l și uscați-l complet la umbră înainte de utilizare. Nu spălați niciodată filtrele în mașina de spălat.

**NOTĂ:** Evitați frecarea sau zgărirea filtrului de pudră, a prefiltrului sau a amortizorului cu obiecte dure, precum o perie sau racletă.

**NOTĂ:** Filtrele se uzează în timp. Se recomandă să aveți câteva piese de schimb pentru acestea.

Pentru a menține SIGURANȚA și FIABILITATEA produsului, reparațiile și orice alte lucrări de întreținere sau reglare trebuie executate de centre de service Makita autorizate sau proprii, folosind întotdeauna piese de schimb Makita.

## ACCESORII OPȚIONALE

**ATENȚIE:** Folosiți accesoriile sau piesele auxiliare recomandate pentru mașina dumneavoastră Makita în acest manual. Utilizarea oricăror alte accesorii sau piese auxiliare poate prezenta risc de vătămare corporală. Utilizați accesorii și piesele auxiliare numai în scopul destinat.

Dacă aveți nevoie de asistență sau de mai multe detalii referitoare la aceste accesorii, adresați-vă centrului local de service Makita.

- Furtun
- Garnitură frontală (22, 24, 38)
- Țevă dreaptă
- Duză pentru colțuri
- Perie rotundă
- Filtru de pudră, HEPA (pentru praf uscat)
- Amortizor
- Prefiltru
- Ansamblu duză
- Țevă curbată
- Sac din polietilenă
- Sac de praf din hârtie
- Set suport
- Acumulator și încărcător original Makita

**NOTĂ:** Unele articole din listă pot fi incluse ca accesorii standard în ambalajul de scule. Acestea pot diferi în funcție de țară.

## WARNUNG

Dieses Gerät kann von Kindern ab 8 Jahren und Personen mit verminderten körperlichen, sensorischen oder geistigen Fähigkeiten oder Mangel an Erfahrung und Kenntnissen benutzt werden, sofern sie eine Beaufsichtigung oder Anweisung bezüglich des sicheren Gebrauchs des Gerätes erhalten haben und die damit verbundenen Gefahren verstehen. Kinder dürfen nicht mit dem Gerät spielen. Reinigung und Benutzerwartung dürfen nicht von Kindern ohne Beaufsichtigung durchgeführt werden.

## TECHNISCHE DATEN

<b>Modell:</b>	<b>DVC864L</b>
Standard-Filtertyp	Pulverfilter (für Trockenstaub)
Volumenstrom (Luft) (mit Schlauch BL1850B, ø38 mm x 2,5 m)	2,1 m <sup>3</sup> /min
Unterdruck (mit Schlauch BL1850B, ø38 mm x 2,5 m)	98 hPa
Rückgewinnbare Kapazität	8 L
Abmessungen (L x B x H)	366 mm x 334 mm x 368 mm
Nennspannung	36 V Gleichstrom
Standard-Akku	BL1815N, BL1820, BL1820B, BL1830, BL1830B, BL1840, BL1840B, BL1850, BL1850B, BL1860B
Nettogewicht	7,7 - 8,4 kg
Bluetooth®-Version	4,1 (Bluetooth low energy)
Frequenzband	2.402 - 2.480 MHz
Maximale Hochfrequenzleistung	1,0 dBm (EIRP)
Übertragungreichweite	Ca. 10 m

- Wir behalten uns vor, Änderungen der technischen Daten im Zuge der Entwicklung und des technischen Fortschritts ohne vorherige Ankündigung vorzunehmen.
- Die technischen Daten und der Akku können von Land zu Land unterschiedlich sein.
- Das Gewicht schließt keine Zubehörteile, aber Akkus ein. Das niedrigste und höchste Kombinationsgewicht des Gerätes und der Akkus sind in der Tabelle angegeben.

### Bluetooth®

Die Bluetooth®-Wortmarke und -Logos sind eingetragene Markenzeichen im Besitz von Bluetooth SIG, Inc., und jeglicher Gebrauch solcher Zeichen durch Makita erfolgt unter Lizenz. Andere Markenzeichen und Markennamen sind diejenigen ihrer entsprechenden Eigentümer.

### Symbole

Nachfolgend werden die für das Gerät verwendeten Symbole beschrieben. Machen Sie sich vor der Benutzung mit ihrer Bedeutung vertraut.



Betriebsanleitung lesen.



Besondere Umsicht und Aufmerksamkeit erforderlich.



Warnung! Der Staubsauger kann gefährlichen Staub enthalten.



Stellen Sie sich niemals auf den Staubsauger.



Staubklasse L (leicht). Die Staubsauger sind in der Lage, Staub der Staubklasse L aufzusaugen. Befolgen Sie die Vorschriften Ihres Landes in Bezug auf Stäube sowie Sicherheit und Gesundheitsschutz am Arbeitsplatz.





Nur für EG-Länder  
Entsorgen Sie Elektrogeräte oder Akkus nicht zusammen mit dem Hausmüll! Unter Einhaltung der Europäischen Richtlinie über Elektro- und Elektronik-Altgeräte, Batterien, Akkus sowie verbrauchte Batterien und Akkus und ihre Umsetzung gemäß den Landesgesetzen müssen Elektrogeräte und Batterien bzw. Akkus, die das Ende ihrer Lebensdauer erreicht haben, getrennt gesammelt und einer umweltgerechten Recycling-Einrichtung zugeführt werden.

## Vorgesehene Verwendung

Das Werkzeug ist für das Absaugen von Trockenstaub vorgesehen. Das Werkzeug eignet sich für kommerziellen Einsatz z. B. in Hotels, Schulen, Krankenhäusern, Fabriken, Läden, Büros und Mietunternehmen.

## Geräusch

Typischer A-bewerteter Geräuschpegel ermittelt gemäß EN60335:

Schalldruckpegel ( $L_{pA}$ ): 70 dB (A) oder weniger  
Messunsicherheit (K): 2,5 dB (A)

Der Geräuschpegel kann während des Betriebs 80 dB (A) überschreiten.

**⚠️ WARNUNG:** Einen Gehörschutz tragen.

## Schwingungen

Schwingungsgesamtwert (Drei-Achsen-Vektorsumme) ermittelt gemäß EN60335:

Schwingungsemission ( $a_{h,M}$ ): 2,5 m/s<sup>2</sup> oder weniger  
Messunsicherheit (K): 1,5 m/s<sup>2</sup>

**HINWEIS:** Der angegebene Schwingungsemissionswert wurde im Einklang mit der Standardprüfmethode gemessen und kann für den Vergleich zwischen Werkzeugen herangezogen werden.

**HINWEIS:** Der angegebene Schwingungsemissionswert kann auch für eine Vorbewertung des Gefährdungsgrads verwendet werden.

**⚠️ WARNUNG:** Die Schwingungsemission während der tatsächlichen Benutzung des Elektrowerkzeugs kann je nach der Benutzungsweise des Werkzeugs vom angegebenen Emissionswert abweichen.

**⚠️ WARNUNG:** Identifizieren Sie Sicherheitsmaßnahmen zum Schutz des Benutzers anhand einer Schätzung des Gefährdungsgrads unter den tatsächlichen Benutzungsbedingungen (unter Berücksichtigung aller Phasen des Arbeitszyklus, wie z. B. Ausschalt- und Leerlaufzeiten des Werkzeugs zusätzlich zur Betriebszeit).

## EG-Konformitätserklärung

### Nur für europäische Länder

Die EG-Konformitätserklärung ist als Anhang A in dieser Bedienungsanleitung enthalten.

# SICHERHEITSWARNUNGEN

## Sicherheitswarnungen für Akku-Sauggerät

**⚠️ WARNUNG: WICHTIG! Alle Sicherheitswarnungen und Anweisungen VOR GEBRAUCH AUFMERKSAM LESEN.** Eine Missachtung der Warnungen und Anweisungen kann zu einem elektrischen Schlag, Brand und/oder schweren Verletzungen führen.

1. **Stellen Sie vor dem Gebrauch sicher, dass dieses Sauggerät nur von Personen benutzt wird, die im Gebrauch dieses Sauggerätes hinreichend unterrichtet worden sind.**
2. **Benutzen Sie das Sauggerät nicht ohne den Filter. Ersetzen Sie einen beschädigten Filter unverzüglich.**
3. **UNBEABSICHTIGTES EINSCHALTEN VERMEIDEN.** Vergewissern Sie sich, dass der Schalter ausgeschaltet ist, wenn Sie einen oder mehrere Akku(s) einsetzen.
4. **Versuchen Sie nicht, brennbare Materialien, Feuerwerk, brennende Zigaretten, heiße Asche, heiße Metallspäne, scharfe Gegenstände, wie etwa Rasierklingen, Nadeln, Glasscherben oder dergleichen aufzusaugen.**
5. **BENUTZEN SIE DAS SAUGGERÄT NIEMALS IN DER NÄHE VON BENZIN, GAS, LACK, KLEBSTOFFEN ODER ANDEREN HOCH EXPLOSIVEN SUBSTANZEN.** Der Schalter erzeugt Funken beim Ein- und Ausschalten. Ebenso der Motorkollektor während des Betriebs. Es kann zu einer gefährlichen Explosion kommen.
6. **Saugen Sie niemals giftige, krebserregende, brennbare oder andere Gefahrstoffe wie Asbest, Arsen, Barium, Beryllium, Blei, Pestizide oder sonstige gesundheitsgefährdende Materialien auf.**
7. **Benutzen Sie das Sauggerät niemals im Freien bei Regen.**
8. **Benutzen Sie das Sauggerät nicht in der Nähe von Wärmequellen (Öfen usw.).**
9. **Blockieren Sie die Kühlluftöffnungen nicht. Diese Öffnungen gestatten eine Kühlung des Motors. Blockierung ist sorgfältig zu vermeiden, weil sonst der Motor wegen mangelnder Belüftung überhitzt.**
10. **Achten Sie stets auf sicheren Stand und gute Balance.**
11. **Vermeiden Sie Knicken, Ziehen oder Zertreten des Schlauchs.**
12. **Stellen Sie das Sauggerät sofort ab, wenn Sie während des Betriebs eine Leistungsver schlechterung oder etwas Ungewöhnliches bemerken.**
13. **AKKU(S) ENTNEHMEN.** Bei Nichtgebrauch, vor der Wartung und beim Wechseln von Zubehör.
14. **Reinigen und warten Sie das Sauggerät sofort nach jedem Gebrauch, um es in tadellosem Betriebszustand zu halten.**

15. **SAUGGERÄT SORGFÄLTIG WARTEN.** Halten Sie das Sauggerät für bessere und sicherere Leistung sauber. Befolgen Sie die Anweisungen zum Auswechseln von Zubehör. Halten Sie die Handgriffe trocken, sauber und frei von Öl und Fett.
  16. **GERÄT AUF BESCHÄDIGTE TEILE ÜBERPRÜFEN.** Bevor Sie das Sauggerät weiter benutzen, sollten Sie beschädigte Schutzvorrichtungen und Teile sorgfältig auf ihre Betriebsfähigkeit und Funktionstüchtigkeit hin überprüfen. Überprüfen Sie das Gerät auf Ausrichtung und Klemmen beweglicher Teile, Beschädigung von Teilen, Befestigungszustand und sonstige Mängel von Teilen, die seinen Betrieb beeinträchtigen können. Beschädigte Schutzvorrichtungen oder Teile sollten von einem autorisierten Service-Center ordnungsgemäß repariert oder ausgewechselt werden, wenn nicht anders in dieser Bedienungsanleitung angegeben. Lassen Sie defekte Schalter von einem autorisierten Service-Center auswechseln. Benutzen Sie das Sauggerät nicht, wenn es sich nicht mit dem Schalter ein- und ausschalten lässt.
  17. **ERSATZTEILE.** Verwenden Sie bei der Wartung nur identische Ersatzteile.
  18. **UNBENUTZTES SAUGGERÄT LAGERN.** Bei Nichtgebrauch sollte das Sauggerät in einem Innenraum gelagert werden.
  19. **Behandeln Sie Ihr Sauggerät mit Sorgfalt.** Grobe Behandlung kann eine Beschädigung des Sauggerätes verursachen, selbst wenn es noch so robust gebaut ist.
  20. **Versuchen Sie nicht, die Außen- oder Innenseite mit Waschbenzin, Verdünnern oder Reinigungskemikalien zu reinigen.** Dadurch können Risse und Verfärbung verursacht werden.
  21. **Benutzen Sie das Sauggerät nicht in einem geschlossenen Raum, wo brennbare, explosive oder giftige Dämpfe von Lack auf Ölbasis, Lackverdünner, Benzin, bestimmten Mottenschutzmitteln usw. abgegeben werden, oder in Bereichen, wo brennbarer Staub vorhanden ist.**
  22. **Betreiben Sie weder dieses noch andere Werkzeuge unter dem Einfluss von Medikamenten oder Alkohol.**
  23. **Als Grundregel der Sicherheit sollten Sie stets eine Schutzbrille oder eine Sicherheitsbrille mit Seitenschützern verwenden.**
  24. **Verwenden Sie eine Staubmaske bei staubigen Arbeitsbedingungen.**
  25. **Diese Maschine sollte nicht von Personen (einschließlich Kindern) mit reduzierten körperlichen, sensorischen oder geistigen Fähigkeiten oder mangelnder Erfahrung und Kenntnis benutzt werden.**
  26. **Kleine Kinder sollten beaufsichtigt werden, um sicherzugehen, dass sie nicht mit dem Sauggerät spielen.**
  27. **Fassen Sie Akku(s) und den Staubsauger niemals mit nassen Händen an.**
  28. **Lassen Sie bei der Reinigung auf Treppen äußerste Vorsicht walten.**
  29. **Benutzen Sie das Sauggerät nicht als Hocker oder Werkbank. Anderenfalls kann die Maschine herunterfallen und Personenschäden verursachen.**
- Gebrauch und Pflege von Akkuwerkzeugen**
1. **Laden Sie den Akku nur mit dem vom Hersteller vorgeschriebenen Ladegerät.** Ein Ladegerät, das für einen Akkutyp geeignet ist, kann bei Verwendung mit einem anderen Akku eine Brandgefahr darstellen.
  2. **Benutzen Sie Elektrowerkzeuge nur mit den ausdrücklich vorgeschriebenen Akkus.** Bei Verwendung irgendwelcher anderer Akkus besteht Verletzungs- und Brandgefahr.
  3. **Bewahren Sie den Akku bei Nichtgebrauch nicht zusammen mit Metallgegenständen, wie Büroklammern, Münzen, Schlüsseln, Nägeln, Schrauben, und anderen kleinen Metallteilen auf, welche die Kontakte kurzschließen können.** Kurzschließen der Akkukontakte kann Verbrennungen oder einen Brand verursachen.
  4. **Bei Missbrauch kann Flüssigkeit aus dem Akku austreten.** Vermeiden Sie Kontakt mit dieser Flüssigkeit. Falls Sie versehentlich mit der Flüssigkeit in Berührung kommen, spülen Sie die betroffenen Stellen mit Wasser ab. Falls die Flüssigkeit in die Augen gelangt, suchen Sie zusätzlich ärztliche Hilfe auf. Die vom Akku austretende Flüssigkeit kann Hautreizungen oder Verätzungen verursachen.
  5. **Verwenden Sie keinen Akku und auch kein Werkzeug, der (das) beschädigt oder modifiziert ist.** Beschädigte oder modifizierte Akkus können unvorhersehbares Verhalten zeigen, das zu einem Brand, einer Explosion oder Verletzungsgefahr führen kann.
  6. **Setzen Sie einen Akku oder ein Werkzeug nicht Feuer oder übermäßigen Temperaturen aus.** Bei Einwirkung von Feuer oder Temperaturen über 130 °C kann es zu einer Explosion kommen.
  7. **Befolgen Sie alle Ladeanweisungen, und laden Sie den Akku bzw. das Werkzeug nicht außerhalb des in den Anweisungen angegebenen Temperaturbereichs.** Wird der Ladevorgang unsachgemäß oder bei Temperaturen außerhalb des angegebenen Bereichs durchgeführt, kann es zu einer Beschädigung des Akkus und erhöhter Brandgefahr kommen.

## **DIESE ANWEISUNGEN AUFBEWAHREN.**

**⚠️ WARNUNG:** Lassen Sie sich nicht durch Bequemlichkeit oder Vertrautheit mit dem Produkt (durch wiederholten Gebrauch erworben) von der strikten Einhaltung der Sicherheitsregeln für das vorliegende Produkt abhalten. **MISSBRAUCH** oder Missachtung der Sicherheitsvorschriften in dieser Anleitung können schwere Verletzungen verursachen.

## Wichtige Sicherheitsanweisungen für Akku

1. **Lesen Sie vor der Benutzung des Akkus alle Anweisungen und Warnhinweise, die an (1) Ladegerät, (2) Akku und (3) Akkuwerkzeug angebracht sind.**
2. **Unterlassen Sie ein Zerlegen des Akkus.**
3. **Falls die Betriebszeit beträchtlich kürzer geworden ist, stellen Sie den Betrieb sofort ein. Anderenfalls besteht die Gefahr von Überhitzung, möglichen Verbrennungen und sogar einer Explosion.**
4. **Falls Elektrolyt in Ihre Augen gelangt, waschen Sie sie mit sauberem Wasser aus, und begeben Sie sich unverzüglich in ärztliche Behandlung. Anderenfalls können Sie Ihre Sehkraft verlieren.**
5. **Der Akku darf nicht kurzgeschlossen werden:**
  - (1) **Die Kontakte dürfen nicht mit leitfähigem Material berührt werden.**
  - (2) **Lagern Sie den Akku nicht in einem Behälter zusammen mit anderen Metallgegenständen, wie z. B. Nägel, Münzen usw.**
  - (3) **Setzen Sie den Akku weder Wasser noch Regen aus.**

Ein Kurzschluss des Akkus verursacht starken Stromfluss, der Überhitzung, mögliche Verbrennungen und einen Defekt zur Folge haben kann.

6. **Lagern Sie das Werkzeug und den Akku nicht an Orten, an denen die Temperatur 50 °C erreichen oder überschreiten kann.**
7. **Versuchen Sie niemals, den Akku zu verbrennen, selbst wenn er stark beschädigt oder vollkommen verbraucht ist. Der Akku kann im Feuer explodieren.**
8. **Achten Sie darauf, dass der Akku nicht fallen gelassen oder Stößen ausgesetzt wird.**
9. **Benutzen Sie keine beschädigten Akkus.**
10. **Die enthaltenen Lithium-Ionen-Akkus unterliegen den Anforderungen der Gefahrgut-Gesetzgebung.**

Für kommerzielle Transporte, z. B. durch Dritte oder Spediteure, müssen besondere Anforderungen zu Verpackung und Etikettierung beachtet werden.

Zur Vorbereitung des zu transportierenden Artikels ist eine Beratung durch einen Experten für Gefahrgut erforderlich. Bitte beachten Sie möglicherweise ausführlichere nationale Vorschriften. Überkleben oder verdecken Sie offene Kontakte, und verpacken Sie den Akku so, dass er sich in der Verpackung nicht umher bewegen kann.
11. **Befolgen Sie die örtlichen Bestimmungen bezüglich der Entsorgung von Akkus.**
12. **Verwenden Sie die Akkus nur mit den von Makita angegebenen Produkten.** Das Einsetzen der Akkus in nicht konforme Produkte kann zu einem Brand, übermäßiger Hitzebildung, einer Explosion oder Auslaufen von Elektrolyt führen.

**DIESE ANWEISUNGEN AUFBEWAHREN.**

**▲VORSICHT:** Verwenden Sie nur Original-Makita-Akkus. Die Verwendung von Nicht-Original-Makita-Akkus oder von Akkus, die abgeändert worden sind, kann zum Bersten des Akkus und daraus resultierenden Bränden, Personenschäden und Beschädigung führen. Außerdem wird dadurch die Makita-Garantie für das Makita-Werkzeug und -Ladegerät ungültig.

## Hinweise zur Aufrechterhaltung der maximalen Akku-Nutzungsdauer

1. **Laden Sie den Akku, bevor er vollkommen erschöpft ist. Schalten Sie das Werkzeug stets aus, und laden Sie den Akku, wenn Sie ein Nachlassen der Werkzeugleistung feststellen.**
2. **Unterlassen Sie erneutes Laden eines voll aufgeladenen Akkus. Überladen führt zu einer Verkürzung der Nutzungsdauer des Akkus.**
3. **Laden Sie den Akku bei Raumtemperatur zwischen 10 – 40 °C. Lassen Sie einen heißen Akku abkühlen, bevor Sie ihn laden.**
4. **Der Akku muss geladen werden, wenn er lange Zeit (länger als sechs Monate) nicht benutzt wird.**

## Wichtige Sicherheitsanweisungen für Funk-Adapter

1. **Unterlassen Sie Zerlegen oder Manipulieren des Staubsaugers. Der Funk-Adapter im Staubsauger kann nicht ausgebaut werden.**
2. **Benutzen Sie die Funk-Aktivierungsfunktion nicht an Orten, in deren Nähe sich medizinische Geräte, Herzschrittmacher oder automatisierte Vorrichtungen, wie z. B. automatische Türen und Feuermelder, befinden.**
3. **Benutzen Sie den Staubsauger nicht an Orten, wo die Temperatur 50°C überschreitet.**
4. **Der Funk-Adapter ist ein Präzisionsinstrument. Achten Sie darauf, dass der Staubsauger nicht fallen gelassen oder Stößen ausgesetzt wird.**
5. **Lassen Sie den Staubsauger nicht an einem Ort liegen, wo statische Elektrizität oder elektrisches Rauschen erzeugt werden könnte.**

# FUNKTIONSBESCHREIBUNG

**⚠ VORSICHT:** Vergewissern Sie sich vor der Durchführung von Einstellungen oder Funktionsprüfungen des Werkzeugs stets, dass das Werkzeug ausgeschaltet und der Akku abgenommen ist.

## Anbringen und Abnehmen des Akkus

**⚠ VORSICHT:** Schalten Sie das Werkzeug stets aus, bevor Sie den Akku anbringen oder abnehmen.

**⚠ VORSICHT:** Halten Sie das Werkzeug und den Akku beim Anbringen oder Abnehmen des Akkus sicher fest. Wenn Sie das Werkzeug und den Akku nicht sicher festhalten, können sie Ihnen aus der Hand rutschen, was zu einer Beschädigung des Werkzeugs und des Akkus und zu Körperverletzungen führen kann.

**⚠ VORSICHT:** Achten Sie beim Öffnen oder Schließen der Akkuabdeckung darauf, dass Sie sich nicht die Finger klemmen. Anderenfalls kann es zu Personenschäden kommen.

Zum Einsetzen des Akkus entriegeln Sie zuerst den Verschluss, und öffnen Sie dann die Akkuabdeckung. Setzen Sie dann den Akku ein.

► **Abb.1:** 1. Verschluss 2. Akkuabdeckung

Richten Sie die Führungsfeder des Akkus auf die Führungsnut im Gehäuse aus, und schieben Sie den Akku hinein. Schieben Sie ihn vollständig ein, bis er mit einem hörbaren Klicken einrastet. Verriegeln Sie dann die Akkuabdeckung.

► **Abb.2:** 1. Akku

Ziehen Sie den Akku zum Abnehmen vom Werkzeug ab, während Sie den Knopf an der Vorderseite des Akkus verschieben.

**⚠ VORSICHT:** Schieben Sie den Akku stets bis zum Anschlag ein, bis die rote Anzeige nicht mehr sichtbar ist. Anderenfalls kann er aus dem Werkzeug herausfallen und Sie oder umstehende Personen verletzen.

**⚠ VORSICHT:** Unterlassen Sie Gewaltanwendung beim Anbringen des Akkus. Falls der Akku nicht reibungslos hineingleitet, ist er nicht richtig ausgerichtet.

**HINWEIS:** Der Staubsauger funktioniert nicht mit nur einem Akku.

## Anzeigen der Akku-Restkapazität

**Nur für Akkus mit Anzeige**

► **Abb.3:** 1. Anzeigelampen 2. Prüftaste

Drücken Sie die Prüftaste am Akku, um die Akku-Restkapazität anzuzeigen. Die Anzeigelampen leuchten wenige Sekunden lang auf.

Anzeigelampen			Restkapazität
Erleuchtet	Aus	Blinkend	
■ ■ ■ ■			75 % bis 100 %
■ ■ ■ □			50% bis 75%
■ ■ □ □			25% bis 50%
■ □ □ □			0% bis 25%
▬ □ □ □			Den Akku aufladen.
■ ■ □ □			Möglicherweise liegt eine Funktionsstörung im Akku vor.
□ □ ■ ■			

**HINWEIS:** Abhängig von den Benutzungsbedingungen und der Umgebungstemperatur kann die Anzeige geringfügig von der tatsächlichen Kapazität abweichen.

## Anzeigen der Akku-Restkapazität

► **Abb.4:** 1. Akku-Anzeige 2. Prüftaste 3. Bereitschaftsschalter

► **Abb.5**

Drücken Sie die Prüftaste, um die Akku-Restkapazität anzuzeigen. Jedem Akku sind eigene Akku-Anzeigen zugeordnet.

Status der Akku-Anzeige			Akku-Restkapazität
Ein	Aus	Blinkend	
			50% bis 100%
			20% bis 50%
			0% bis 20%
			Akku aufladen

**HINWEIS:** Solange der Staubsauger eingeschaltet ist, während der Bereitschaftsschalter auf „AUTO“ steht, funktioniert die Akku-Anzeige nicht.

## Werkzeug/Akku-Schutzsystem

Das Werkzeug ist mit einem Werkzeug/Akku-Schutzsystem ausgestattet. Dieses System schaltet die Stromversorgung des Motors automatisch ab, um die Lebensdauer von Werkzeug und Akku zu verlängern. Das Werkzeug bleibt während des Betriebs automatisch stehen, wenn das Werkzeug oder der Akku einer der folgenden Bedingungen unterliegt:

## Überlastschutz

Wird das Werkzeug auf eine Weise benutzt, die eine ungewöhnlich hohe Stromaufnahme bewirkt, bleibt es ohne jegliche Anzeige automatisch stehen. Schalten Sie in dieser Situation das Werkzeug aus, und brechen Sie die Arbeit ab, die eine Überlastung des Werkzeugs verursacht hat. Schalten Sie dann das Werkzeug wieder ein, um neu zu starten.

## Überhitzungsschutz

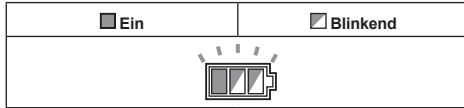

Wenn das Werkzeug überhitzt wird, bleibt es automatisch stehen, und die Akku-Anzeige blinkt etwa 60 Sekunden lang. Lassen Sie das Werkzeug in dieser Situation abkühlen, bevor Sie es wieder einschalten.

## Überentladungsschutz

Wenn die Akkukapazität niedrig wird, schaltet sich das Werkzeug automatisch aus. Falls das Produkt trotz Betätigung der Schalter nicht funktioniert, entfernen Sie die Akkus vom Werkzeug, und laden Sie sie auf.

## Schalterfunktion

- **Abb.6:** 1. Bereitschaftsschalter 2. Ein-Aus-Taste  
3. Saugkraft-Einstellknopf

Zum Starten des Staubsaugers:

1. Stellen Sie den Bereitschaftsschalter auf die Seite „I“. Der Staubsauger wird in den Bereitschaftszustand versetzt.
2. Drücken Sie die Ein-Aus-Taste.  
Um den Staubsauger in den Bereitschaftsmodus zu versetzen, drücken Sie die Ein-Aus-Taste erneut.  
Um den Staubsauger auszuwählen, stellen Sie den Bereitschaftsschalter auf die Seite „O“.

Die Saugkraft kann an die jeweils anstehende Arbeit angepasst werden.

Die Saugkraft kann erhöht werden, indem der Saugkraft-Einstellknopf vom Symbol  zum Symbol  gedreht wird.

**ANMERKUNG:** Stellen Sie den Bereitschaftsschalter immer auf die Seite „O“, wenn Sie den Staubsauger längere Zeit nicht benutzen. Der Staubsauger verbraucht Strom während des Bereitschaftszustands.

## Ver- und Entriegeln der Laufrolle

- **Abb.7:** 1. Laufrolle 2. Stopperhebel 3. Entriegelte Stellung 4. Verriegelte Stellung

Das Verriegeln der Laufrolle ist praktisch zum Aufbewahren des Staubsaugers, zum Unterbrechen der Arbeit und zum Arretieren des Staubsaugers. Zum Betätigen bewegen Sie den Stopper von Hand. Um die Laufrolle mit einem Stopper zu verriegeln, senken Sie den Stopperhebel ab, so dass sich die Laufrolle nicht mehr dreht. Um die Verriegelung der Laufrolle aufzuheben, heben Sie den Stopperhebel an.

**HINWEIS:** Vergewissern Sie sich vor dem Bewegen des Staubsaugers, dass die Laufrolle entriegelt ist. Bewegen des Staubsaugers mit verriegelter Laufrolle kann eine Beschädigung der Laufrolle verursachen.

## Tragehandgriff

Halten Sie den Staubsauger beim Tragen an dem Handgriff am Kopf. Wenn er nicht benutzt wird, kann der Handgriff im Kopf versenkt werden.

- **Abb.8**

## FUNK- AKTIVIERUNGSFUNKTION

### Mit der Funk-Aktivierungsfunktion verfügbare Möglichkeiten

Die Funk-Aktivierungsfunktion ermöglicht sauberen und komfortablen Betrieb. Wenn Sie ein unterstütztes Werkzeug an den Staubsauger anschließen, können Sie den Staubsauger automatisch mit der Schalterbetätigung des Werkzeugs betreiben.

- **Abb.9**

**ANMERKUNG:** Nehmen Sie unbedingt die Betriebsanleitung des Werkzeugs zur Hand, wenn Sie den Staubsauger mit der Funk-Aktivierungsfunktion benutzen.

**ANMERKUNG:** Unterlassen Sie Zerlegen oder Manipulieren des Funk-Adapters.

**ANMERKUNG:** Schließen Sie stets den Deckel des Funk-Adapters im Werkzeug während des Betriebs oder der Lagerung.

**ANMERKUNG:** Entfernen Sie den Funk-Adapter nicht aus dem Werkzeug, während das Werkzeug mit Strom versorgt wird. Anderenfalls kann eine Funktionsstörung des Funk-Adapters verursacht werden.

**ANMERKUNG:** Drücken Sie nicht zu fest und/oder mit einem scharfkantigen Gegenstand auf die Funk-Aktivierungstaste.

**HINWEIS:** Für die Funk-Aktivierung werden Makita-Werkzeuge mit dem Funk-Adapter benötigt.

**HINWEIS:** Bevor die Funk-Aktivierungsfunktion zum ersten Mal mit dem jeweiligen Werkzeug benutzt werden kann, ist die Werkzeugregistrierung erforderlich. Wenn die Registrierung des Werkzeugs einmal durchgeführt worden ist, erübrigt sich eine Neuregistrierung, sofern die Registrierung nicht aufgehoben wird.

**HINWEIS:** Vergewissern Sie sich vor der Registrierung, dass der Funk-Adapter ordnungsgemäß in das Werkzeug eingesetzt ist.

**HINWEIS:** Bis zu 10 Werkzeuge können in einem Staubsauger registriert werden. Wenn mehr als 10 Werkzeuge im Staubsauger registriert werden, wird die Registrierung des ersten Werkzeugs automatisch gelöscht.

**HINWEIS:** Die Position der Funk-Aktivierungstaste ist je nach Werkzeug unterschiedlich.

**HINWEIS:** Der Staubsauger kann auch durch Drücken der Ein-Aus-Taste gestartet werden, wenn der Bereitschaftsschalter auf „AUTO“ steht. Die Ein-Aus-Taste lässt sich jedoch nicht betätigen, wenn die Funk-Aktivierungsfunktion benutzt wird.

## Werkzeugregistrierung für den Staubsauger

**HINWEIS:** Ein Makita-Werkzeug, das die Funk-Aktivierungsfunktion unterstützt, ist für die Werkzeugregistrierung erforderlich.

**HINWEIS:** Die Installation des Funk-Adapters im Werkzeug muss vollendet sein, bevor mit der Werkzeugregistrierung begonnen wird.

**HINWEIS:** Unterlassen Sie während der Werkzeugregistrierung die Betätigung des Auslöseschalters am Werkzeug oder das Einschalten des Ein-Aus-Schalters am Staubsauger.

**HINWEIS:** Nehmen Sie auch auf die Betriebsanleitung des Werkzeugs Bezug.

Wenn Sie den Staubsauger zusammen mit der Schalterbetätigung des Werkzeugs aktivieren möchten, müssen Sie zuvor die Werkzeugregistrierung beenden.

1. Setzen Sie die Akkus in den Staubsauger und das Werkzeug ein.

2. Stellen Sie den Bereitschaftsschalter am Staubsauger auf „AUTO“.

► **Abb.10:** 1. Bereitschaftsschalter

3. Drücken Sie die Funk-Aktivierungstaste am Staubsauger für 3 Sekunden, bis die Funk-Aktivierungslampe in Grün blinkt. Drücken Sie dann die Funk-Aktivierungstaste am Werkzeug in der gleichen Weise.

► **Abb.11:** 1. Funk-Aktivierungstaste  
2. Funk-Aktivierungslampe

Wenn Staubsauger und Werkzeug erfolgreich verbunden werden, leuchtet die Funk-Aktivierungslampe 2 Sekunden lang in Grün auf und beginnt dann in Blau zu blinken.

**HINWEIS:** Nach Ablauf von 20 Sekunden hören die Funk-Aktivierungslampen auf, in Grün zu blinken. Drücken Sie die Funk-Aktivierungstaste am Werkzeug, während die Funk-Aktivierungslampe am Staubsauger blinkt. Falls die Funk-Aktivierungslampe nicht in Grün blinkt, drücken Sie die Funk-Aktivierungstaste kurz, und halten Sie sie erneut gedrückt.

**HINWEIS:** Wenn Sie zwei oder mehr Werkzeugregistrierungen für den Staubsauger durchführen, beenden Sie die Werkzeugregistrierungen nacheinander.

## Starten der Funk-Aktivierungsfunktion

**HINWEIS:** Beenden Sie die Werkzeugregistrierung für den Staubsauger für die Funk-Aktivierung.

**HINWEIS:** Platzieren Sie den Staubsauger immer so, dass Sie den Status der Funk-Aktivierungslampe sehen können.

**HINWEIS:** Nehmen Sie auch auf die Betriebsanleitung des Werkzeugs Bezug.

Nachdem Sie ein Werkzeug im Staubsauger registriert haben, läuft der Staubsauger automatisch mit der Schalterbetätigung am Werkzeug an.

1. Installieren Sie den Funk-Adapter im Werkzeug.

2. Schließen Sie den Schlauch des Staubsaugers am Werkzeug an.

► **Abb.12**

3. Stellen Sie den Bereitschaftsschalter am Staubsauger auf „AUTO“.

► **Abb.13:** 1. Bereitschaftsschalter

4. Drücken Sie die Funk-Aktivierungstaste am Werkzeug kurz. Die Funk-Aktivierungslampe blinkt in Blau.

► **Abb.14:** 1. Funk-Aktivierungstaste  
2. Funk-Aktivierungslampe

5. Betätigen Sie den Auslöseschalter des Werkzeugs. Prüfen Sie, ob der Staubsauger läuft, während der Auslöseschalter am Werkzeug betätigt wird.

Um die Funk-Aktivierung zu stoppen, drücken Sie die Funk-Aktivierungstaste am Werkzeug, oder stellen Sie den Bereitschaftsschalter am Staubsauger auf „I“ oder „O“.

**HINWEIS:** Die Funk-Aktivierungslampe am Werkzeug hört auf, in Blau zu blinken, wenn 2 Stunden lang kein Betrieb erfolgt. Stellen Sie in diesem Fall den Bereitschaftsschalter am Staubsauger auf „AUTO“, und drücken Sie die Funk-Aktivierungstaste am Werkzeug erneut.

**HINWEIS:** Der Staubsauger startet/stoppt mit einer Verzögerung. Es tritt eine Zeitverzögerung auf, wenn der Staubsauger eine Schalterbetätigung des Werkzeugs erkennt.

**HINWEIS:** Die Übertragungreichweite des Funk-Adapters kann abhängig vom Ort und den Umgebungsbedingungen schwanken.

**HINWEIS:** Wenn zwei oder mehr Werkzeuge in einem Staubsauger registriert sind, kann der Staubsauger anlaufen, selbst wenn Sie den Auslöseschalter nicht betätigen, weil ein anderer Benutzer die Funk-Aktivierungsfunktion benutzt.

## Aufheben der Werkzeugregistrierung für den Staubsauger

Führen Sie das folgende Verfahren durch, um die Werkzeugregistrierung für den Staubsauger aufzuheben.

1. Setzen Sie die Akkus in den Staubsauger und das Werkzeug ein.

2. Stellen Sie den Bereitschaftsschalter am Staubsauger auf „AUTO“.

► **Abb.15:** 1. Bereitschaftsschalter

3. Drücken Sie die Funk-Aktivierungstaste am Staubsauger für 6 Sekunden. Die Funk-Aktivierungslampe blinkt in Grün und wird dann rot. Drücken Sie danach die Funk-Aktivierungstaste am Werkzeug in der gleichen Weise.

- **Abb.16:** 1. Funk-Aktivierungstaste  
2. Funk-Aktivierungslampe

Wenn die Aufhebung erfolgreich war, leuchten die Funk-Aktivierungslampen 2 Sekunden lang in Rot auf und beginnen dann in Blau zu blinken.

**HINWEIS:** Nach Ablauf von 20 Sekunden hören die Funk-Aktivierungslampen auf, in Rot zu blinken. Drücken Sie die Funk-Aktivierungstaste am Werkzeug, während die Funk-Aktivierungslampe am Staubsauger blinkt. Falls die Funk-Aktivierungslampe nicht in Rot blinkt, drücken Sie die Funk-Aktivierungstaste kurz, und halten Sie sie erneut gedrückt.

## Löschen aller Werkzeugregistrierungen

Um alle Werkzeugregistrierungen im Staubsauger zu löschen, gehen Sie wie folgt vor.

- **Abb.17:** 1. Bereitschaftsschalter  
2. Funk-Aktivierungstaste  
3. Funk-Aktivierungslampe

1. Setzen Sie die Akkus in den Staubsauger ein.
2. Stellen Sie den Bereitschaftsschalter auf „AUTO“.
3. Halten Sie die Funk-Aktivierungstaste etwa 6 Sekunden lang gedrückt, bis die Funk-Aktivierungslampe in Rot blinkt (etwa zweimal pro Sekunde).
4. Sobald die Funk-Aktivierungslampe in Rot zu blinken beginnt, nehmen Sie den Finger von der Funk-Aktivierungstaste. Halten Sie danach die Funk-Aktivierungstaste erneut etwa 6 Sekunden lang gedrückt.
5. Sobald die Funk-Aktivierungslampe schnell in Rot zu blinken beginnt (etwa 5-mal pro Sekunde), nehmen Sie den Finger von der Funk-Aktivierungstaste. Wenn die Funk-Aktivierungslampe in Rot aufleuchtet und später erlischt, werden alle Werkzeugregistrierungen gelöscht.

**HINWEIS:** Falls die Funk-Aktivierungslampe nicht in Rot blinkt, drücken Sie die Funk-Aktivierungstaste kurz, und versuchen Sie es erneut.

## Beschreibung des Zustands der Funk-Aktivierungslampe

- **Abb.18:** 1. Funk-Aktivierungstaste  
2. Funk-Aktivierungslampe

Die Funk-Aktivierungslampe zeigt den Zustand der Funk-Aktivierungsfunktion an. Die Bedeutung des Lampenzustands ist aus der nachstehenden Tabelle ersichtlich.

Zustand	Funk-Aktivierungslampe				Beschreibung
	Farbe	<input type="checkbox"/> Ein	<input type="checkbox"/> Blinkend	Dauer	
Bereitschaft	Blau	<input checked="" type="checkbox"/>		Staubsauger: fortlaufend Werkzeug: 2 Stunden	Warten darauf, ob die Werkzeugregistrierung oder die Funk-Aktivierungsfunktion verfügbar ist. Die Lampe am Staubsauger blinkt, wenn der Bereitschaftsschalter auf „AUTO“ steht. Die Lampe am Werkzeug blinkt, wenn die Funk-Aktivierungstaste gedrückt wird. Die Lampe am Werkzeug erlischt automatisch, wenn 2 Stunden lang kein Betrieb erfolgt.
		<input type="checkbox"/>		Wenn das Werkzeug läuft.	Die Funk-Aktivierung des Staubsaugers ist verfügbar, und das Werkzeug läuft.
Werkzeugregistrierung	Grün	<input checked="" type="checkbox"/>		20 Sekunden	Bereit für die Werkzeugregistrierung. Suchen des zu registrierenden Werkzeugs.
		<input type="checkbox"/>		2 Sekunden	Die Werkzeugregistrierung ist beendet worden. Die Funk-Aktivierungslampe beginnt, in Blau zu blinken.
Aufheben/Löschen der Werkzeugregistrierung	Rot	<input checked="" type="checkbox"/>		20 Sekunden (langsam: 2-mal/Sek.)	Bereit für die Aufhebung der Werkzeugregistrierung. Suchen des aufzuhebenden Werkzeugs.
		<input checked="" type="checkbox"/>		Wenn die Funk-Aktivierungstaste gedrückt wird. (schnell: 5-mal/Sek.)	Bereit, alle Werkzeugregistrierungen zu löschen.
		<input type="checkbox"/>		2 Sekunden	Die Werkzeugregistrierung ist aufgehoben/gelöscht worden. Die Funk-Aktivierungslampe beginnt, in Blau zu blinken.
Sonstiges	Rot	<input type="checkbox"/>		3 Sekunden	Der Funk-Adapter wird mit Strom versorgt, und die Funk-Aktivierungsfunktion wird gestartet.
	Aus	-		-	Der Bereitschaftsschalter steht nicht auf „AUTO“.

## Fehlersuche für Funk-Aktivierungsfunktion

Bevor Sie den Reparaturdienst anrufen, führen Sie zunächst Ihre eigene Inspektion durch. Falls Sie ein Problem finden, das nicht in der Anleitung erläutert wird, versuchen Sie nicht, das Werkzeug zu zerlegen. Wenden Sie sich stattdessen an autorisierte Makita-Kundendienstzentren, und achten Sie darauf, dass stets Makita-Ersatzteile für Reparaturen verwendet werden.

Zustand der Unregelmäßigkeit	Wahrscheinliche Ursache (Funktionsstörung)	Abhilfemaßnahme
Die Funk-Aktivierungslampe leuchtet/blinkt nicht.	Es ist kein Funk-Adapter im Werkzeug installiert. Der Funk-Adapter ist falsch im Werkzeug installiert.	Installieren Sie den Funk-Adapter korrekt im Werkzeug.
	Die Kontakte des Funk-Adapters und/oder des Steckplatzes sind verschmutzt.	Wischen Sie Staub und Schmutz an den Kontakten des Funk-Adapters sachte ab, und reinigen Sie den Steckplatz des Werkzeugs.
	Die Funk-Aktivierungstaste am Werkzeug ist nicht gedrückt worden.	Drücken Sie die Funk-Aktivierungstaste am Werkzeug kurz.
	Der Bereitschaftsschalter am Staubsauger steht nicht auf „AUTO“.	Stellen Sie den Bereitschaftsschalter am Staubsauger auf „AUTO“.
	Keine Stromversorgung	Versorgen Sie Werkzeug und Staubsauger mit Strom.
Die Werkzeugregistrierung/ Aufhebung der Werkzeugregistrierung kann nicht erfolgreich beendet werden.	Es ist kein Funk-Adapter im Werkzeug installiert. Der Funk-Adapter ist falsch im Werkzeug installiert.	Installieren Sie den Funk-Adapter korrekt im Werkzeug.
	Die Kontakte des Funk-Adapters und/oder des Steckplatzes sind verschmutzt.	Wischen Sie Staub und Schmutz an den Kontakten des Funk-Adapters sachte ab, und reinigen Sie den Steckplatz des Werkzeugs.
	Der Bereitschaftsschalter am Staubsauger steht nicht auf „AUTO“.	Stellen Sie den Bereitschaftsschalter am Staubsauger auf „AUTO“.
	Keine Stromversorgung	Versorgen Sie Werkzeug und Staubsauger mit Strom.
	Falsche Bedienung	Drücken Sie die Funk-Aktivierungstaste kurz, und führen Sie die Verfahren der Registrierung/ Registrierungs-aufhebung des Werkzeugs erneut durch.
	Der Abstand zwischen Werkzeug und Staubsauger ist zu groß (außerhalb der Übertragungsreichweite).	Verkleinern Sie den Abstand zwischen Werkzeug und Staubsauger. Die maximale Übertragungsreichweite beträgt ungefähr 10 m, sie kann aber je nach den Umständen schwanken.
	Vor Beendung der Werkzeugregistrierung/Aufhebung der Werkzeugregistrierung: - der Auslöseschalter am Werkzeug wird betätigt, oder - die Ein-Aus-Taste am Staubsauger wird eingeschaltet.	Drücken Sie die Funk-Aktivierungstaste kurz, und führen Sie die Verfahren der Registrierung/ Registrierungs-aufhebung des Werkzeugs erneut durch.
	Die Verfahren der Werkzeugregistrierung sowohl für das Werkzeug als auch den Staubsauger sind nicht beendet.	Führen Sie die Verfahren der Werkzeugregistrierung sowohl für das Werkzeug als auch den Staubsauger zum selben Zeitpunkt durch.
Funkstörungen durch andere Geräte, die starke Funkwellen erzeugen.	Halten Sie das Werkzeug und den Staubsauger von solchen Geräten wie WLAN-Geräten und Mikrowellenöfen fern.	



Zustand der Unregelmäßigkeit	Wahrscheinliche Ursache (Funktionsstörung)	Abhilfemaßnahme
Der Staubsauger läuft bei der Schalterbetätigung des Werkzeugs nicht an.	Es ist kein Funk-Adapter im Werkzeug installiert. Der Funk-Adapter ist falsch im Werkzeug installiert.	Installieren Sie den Funk-Adapter korrekt im Werkzeug.
	Die Kontakte des Funk-Adapters und/oder des Steckplatzes sind verschmutzt.	Wischen Sie Staub und Schmutz an den Kontakten des Funk-Adapters saftig ab, und reinigen Sie den Steckplatz des Werkzeugs.
	Die Funk-Aktivierungstaste am Werkzeug ist nicht gedrückt worden.	Drücken Sie die Funk-Aktivierungstaste kurz, und vergewissern Sie sich, dass die Funk-Aktivierungslampe in Blau blinkt.
	Der Bereitschaftsschalter am Staubsauger steht nicht auf „AUTO“.	Stellen Sie den Bereitschaftsschalter am Staubsauger auf „AUTO“.
	Es sind mehr als 10 Werkzeuge im Staubsauger registriert.	Führen Sie die Werkzeugregistrierung erneut durch. Wenn mehr als 10 Werkzeuge im Staubsauger registriert werden, wird die Registrierung des ersten Werkzeugs automatisch gelöscht.
	Der Staubsauger hat alle Werkzeugregistrierungen gelöscht.	Führen Sie die Werkzeugregistrierung erneut durch.
	Keine Stromversorgung	Versorgen Sie Werkzeug und Staubsauger mit Strom.
	Der Abstand zwischen Werkzeug und Staubsauger ist zu groß (außerhalb der Übertragungreichweite).	Verkleinern Sie den Abstand zwischen Werkzeug und Staubsauger. Die maximale Übertragungreichweite beträgt ungefähr 10 m, sie kann aber je nach den Umständen schwanken.
Funkstörungen durch andere Geräte, die starke Funkwellen erzeugen.	Halten Sie das Werkzeug und den Staubsauger von solchen Geräten wie WLAN-Geräten und Mikrowellenöfen fern.	
Der Staubsauger läuft an, obwohl der Auslöseschalter des Werkzeugs nicht betätigt wurde.	Andere Benutzer nutzen die Funk-Aktivierung des Staubsaugers mit ihren Werkzeugen.	Schalten Sie die Funk-Aktivierungstaste der anderen Werkzeuge aus, oder heben Sie die Werkzeugregistrierung der anderen Werkzeuge auf.
Es können nicht alle Werkzeugregistrierungen im Staubsauger gelöscht werden.	Drücken der Funk-Aktivierungstaste am Werkzeug.	Drücken Sie die Funk-Aktivierungstaste am Staubsauger, um alle Werkzeugregistrierungen zu löschen.
	Der Bereitschaftsschalter am Staubsauger steht nicht auf „AUTO“.	Stellen Sie den Bereitschaftsschalter am Staubsauger auf „AUTO“.
	Die Funk-Aktivierungstaste wird nicht korrekt gedrückt gehalten.	Halten Sie die Funk-Aktivierungstaste länger als 6 Sekunden gedrückt, und lassen Sie sie dann los, wenn die Funk-Aktivierungslampe in Rot blinkt. Halten Sie die Funk-Aktivierungstaste erneut länger als 6 Sekunden gedrückt, bis die Funk-Aktivierungslampe schnell in Rot blinkt, und lassen Sie dann die Taste los.

## BEZEICHNUNG DER TEILE

- **Abb.19:** 1. Tankabdeckung 2. Pulverfilter (HEPA) 3. Dämpfer 4. Vorfilter 5. Tank

## MONTAGE

**⚠ VORSICHT:** Vergewissern Sie sich vor der Ausführung von Arbeiten am Werkzeug stets, dass das Werkzeug ausgeschaltet und der Akku abgenommen ist.

**⚠ VORSICHT:** Tragen Sie während der Montage oder Wartung immer eine Staubmaske.

## Installieren des Pulverfilters (HEPA) und des Vorfilters (für Trockenstaub)

**⚠ VORSICHT:** Saugen Sie niemals Wasser oder andere Flüssigkeiten oder Nassstaub auf, wenn Sie den Pulverfilter verwenden. Durch Aufsaugen solcher Substanzen kann der Pulverfilter beschädigt werden.

Zum Verwenden des Pulverfilters:

1. Setzen Sie den Vorfilter in den Tank ein, wobei Sie die Montagepositionsmarkierungen ausrichten.
2. Montieren Sie den Dämpfer am Pulverfilter, und setzen Sie dann die Teile in den Vorfilter ein, wobei Sie die Montagepositionsmarkierungen ausrichten.
3. Montieren Sie schließlich die Tankabdeckung, und verriegeln Sie sie.

- **Abb.20:** 1. Tankabdeckung 2. Pulverfilter (HEPA) 3. Dämpfer 4. Vorfilter 5. Tank 6. Montagepositionsmarkierung

**ANMERKUNG:** Stellen Sie vor der Benutzung des Pulverfilters sicher, dass Vorfilter und Dämpfer immer zusammen verwendet werden. Es ist nicht erlaubt, den Pulverfilter allein zu installieren.

## Einsetzen des Papierbeutels

### Sonderzubehör

**⚠️ WARNUNG:** Verwenden Sie bei Benutzung des Papierbeutels auch den am Werkzeug vorinstallierten Vorfilter zusammen mit dem Papierbeutel. Wird der Vorfilter nicht zusammen mit dem Papierbeutel verwendet, können ungewöhnliche Geräusche und Hitze erzeugt werden, was zu einem Brand führen kann.

**⚠️ VORSICHT:** Stellen Sie vor der Benutzung des Papierbeutels sicher, dass der Pulverfilter, der Dämpfer und der Vorfilter immer zusammen verwendet werden.

- Entfernen Sie den Gummihalter.
- **Abb.21:** 1. Gummihalter
- Ziehen Sie den Papierbeutel auseinander.
  - Richten Sie die Öffnung des Papierbeutels auf die Staubansaugöffnung des Staubsaugers aus.
  - Schieben Sie den Karton des Papierbeutels auf den Halter, so dass er am Anschlag jenseits des Rastvorsprungs anliegt.
- **Abb.22:** 1. Papierbeutel 2. Halter

## Installieren des Polyethylenbeutels

Der Staubsauger kann auch ohne Polyethylenbeutel verwendet werden. Bei Verwendung des Polyethylenbeutels lässt sich jedoch der Tank leichter entleeren, ohne dass Ihre Hände schmutzig werden.

Breiten Sie den Polyethylenbeutel im Tank aus. Führen Sie ihn zwischen Halterplatte und Tank ein, und ziehen Sie ihn zum Schlaucheinlass.

- **Abb.23:** 1. Halterplatte 2. Polyethylenbeutel

Breiten Sie den Beutel an der Oberseite des Tanks aus, so dass der Rand des Vorfilters den Beutel erfassen und sicher halten kann.

- **Abb.24:** 1. Vorfilter

**HINWEIS:** Ein im Fachhandel erhältlicher Polyethylenbeutel kann verwendet werden. Beutel mit einer Dicke von mindestens 0,04 mm werden empfohlen.

**HINWEIS:** Zu viel Staub kann den Beutel leicht zum Zerreißen bringen. Sammeln Sie daher nicht mehr Staub als die Hälfte des Fassungsvermögens des Beutels auf.

## Entleeren des Polyethylenbeutels

**⚠️ WARNUNG:** Vergewissern Sie sich vor dem Entleeren des Polyethylenbeutels immer, dass der Staubsauger ausgeschaltet und der Akku abgenommen ist. Anderenfalls kann es zu einem elektrischen Schlag und schweren Personenschäden kommen.

**⚠️ VORSICHT:** Schützen Sie den Tank vor starken Stößen. Starke Stöße können die Teile verformen und beschädigen.

**⚠️ VORSICHT:** Entleeren Sie den Tank mindestens einmal pro Tag, obwohl dies von der im Tank angesammelten Staubmenge abhängt. Anderenfalls verschlechtert sich die Saugkraft, und der Motor kann beschädigt werden.

**⚠️ VORSICHT:** Ergreifen Sie nicht den Haken beim Entleeren des Tanks. Durch Ergreifen des Hakens kann dieser beschädigt werden.

Haken Sie die Tankabdeckung aus, und heben Sie sie an. Schütteln Sie den Staub vom Vorfilter ab, und nehmen Sie dann den Polyethylenbeutel aus dem Tank.

- **Abb.25**

**HINWEIS:** Nehmen Sie den Polyethylenbeutel zum Entleeren vorsichtig aus dem Tank, damit er nicht von dem Vorsprung im Tank erfasst und zerrissen wird.

**HINWEIS:** Entleeren Sie den Polyethylenbeutel, bevor er ganz voll wird. Zu viel Staub im Tank kann Zerreißen des Polyethylenbeutels verursachen.

## Installieren der Werkzeugbox

- Entriegeln Sie den Verschluss der Akkuabdeckung, und öffnen Sie die Akkuabdeckung.
- Setzen Sie die Schienen der Werkzeugbox in die Führungsnuten des Gehäuses ein.
- Schließen Sie die Akkuabdeckung, und verriegeln Sie den Verschluss.

- **Abb.26**

Die Werkzeugbox ist praktisch zur Aufbewahrung von Akkus, Rohren oder Manschetten.

- **Abb.27**

## Anschließen des Schlauchs

**ANMERKUNG:** Behandeln Sie den Schlauch niemals gewaltsam, und vermeiden Sie Biegen oder Stampfen. Ziehen Sie den Staubsauger niemals am Schlauch. Gewaltanwendung, Stampfen und Ziehen des Schlauchs können eine Beschädigung oder Verformung des Schlauchs verursachen.

**ANMERKUNG:** Wenn Sie größere Abfallstücke, wie z. B. Hobelspäne, Betonstaub oder ähnliche größere Abfallstücke aufsaugen, verwenden Sie den Schlauch mit 38 mm Innendurchmesser (Sonderzubehör). Bei Verwendung des Schlauchs mit 28 mm Innendurchmesser (Sonderzubehör) kann es zu Verstopfung und Beschädigung des Schlauchs kommen.

Schieben Sie den Schlauch auf die Montageöffnung des Tanks, und drehen Sie ihn im Uhrzeigersinn, bis er einrastet.

► Abb.28

## WARTUNG

**⚠ VORSICHT:** Vergewissern Sie sich vor der Durchführung von Inspektions- oder Wartungsarbeiten stets, dass das Werkzeug ausgeschaltet und der Akku abgenommen ist.

**ANMERKUNG:** Verwenden Sie auf keinen Fall Benzin, Waschbenzin, Verdünnern, Alkohol oder dergleichen. Solche Mittel können Verfärbung, Verformung oder Rissbildung verursachen.

## Aufbewahrung von Zubehörteilen

Die Rohre können in den Rohrhalter eingesetzt werden, wenn der Staubsauger kurzzeitig nicht benutzt wird.

► Abb.29

► Abb.30

Der Schlauch kann durch Verbinden der Enden um das Werkzeug gewickelt werden.

► Abb.31

## Reinigen des Pulverfilters (HEPA) und Vorfilters

Ein verstopfter Pulverfilter, Vorfilter und Dämpfer verursacht schlechte Saugleistung. Säubern Sie die Filter und Dämpfer von Zeit zu Zeit.

Um an den Filtern haftenden Staub oder Partikel zu entfernen, schütteln Sie den Rahmenboden mehrmals schnell.

► Abb.32

Waschen Sie den Pulverfilter gelegentlich in Wasser aus, spülen Sie ihn ab, und lassen Sie ihn vor Gebrauch im Schatten trocknen. Waschen Sie die Filter niemals in einer Waschmaschine.

**HINWEIS:** Unterlassen Sie Abreiben oder Abkratzen des Pulverfilters, des Vorfilters oder des Dämpfers mit harten Gegenständen, wie z. B. einer Bürste und einer Kratze.

**HINWEIS:** Die Filter nutzen im Laufe der Zeit ab. Es ist empfehlenswert, Ersatzfilter bereitzuhalten.

Um die SICHERHEIT und ZUVERLÄSSIGKEIT dieses Produkts zu gewährleisten, sollten Reparaturen und andere Wartungs- oder Einstellarbeiten nur von Makita-Vertragswerkstätten oder Makita-Kundendienstzentren unter ausschließlicher Verwendung von Makita-Originalersatzteilen ausgeführt werden.

## SONDERZUBEHÖR

**⚠ VORSICHT:** Die folgenden Zubehörteile oder Vorrichtungen werden für den Einsatz mit dem in dieser Anleitung beschriebenen Makita-Werkzeug empfohlen. Die Verwendung anderer Zubehörteile oder Vorrichtungen kann eine Verletzungsgefahr darstellen. Verwenden Sie Zubehörteile oder Vorrichtungen nur für ihren vorgesehenen Zweck.

Wenn Sie weitere Einzelheiten bezüglich dieser Zubehörteile benötigen, wenden Sie sich bitte an Ihre Makita-Kundendienststelle.

- Schlauch
- Frontmanschette (22, 24, 38)
- Gerades Rohr
- Spitzdüse
- Rundbürste
- Pulverfilter, HEPA (für Trockenstaub)
- Dämpfer
- Vorfilter
- Absaugstutzen
- Gebogenes Rohr
- Polyethylenbeutel
- Papierbeutel
- Haltersatz
- Original-Makita-Akku und -Ladegerät

**HINWEIS:** Manche Teile in der Liste können als Standardzubehör im Werkzeugsatz enthalten sein. Sie können von Land zu Land unterschiedlich sein.

**Makita Europe N.V.** Jan-Baptist Vinkstraat 2,  
3070 Kortenberg, Belgium

**Makita Corporation** 3-11-8, Sumiyoshi-cho,  
Anjo, Aichi 446-8502 Japan

[www.makita.com](http://www.makita.com)

885608-972  
EN, PL, HU, SK,  
CS, UK, RO, DE  
20170621