

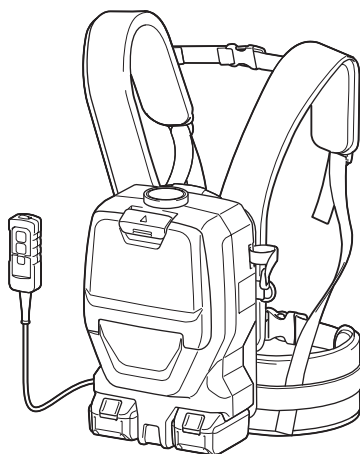

EN	Cordless Backpack Vacuum Cleaner	INSTRUCTION MANUAL	8
PL	Akumulatorowy odkurzacz plecakowy	INSTRUKCJA OBSŁUGI	16
HU	Vezeték nélküli háti porszívó	HASZNÁLATI KÉZIKÖNYV	25
SK	Plecniakový akumulátorový vysávač	NÁVOD NA OBSLUHU	33
CS	Akumulátorový vysavač v brašně na záda	NÁVOD K OBSLUZE	41
UK	Ранцевий акумуляторний пилосос	ІНСТРУКЦІЯ З ЕКСПЛУАТАЦІЇ	49
RO	Aspirator fără cablu de tip rucsac	MANUAL DE INSTRUCȚIUNI	58
DE	Akku-Rucksackstaubsauger	BETRIEBSANLEITUNG	66

DVC261

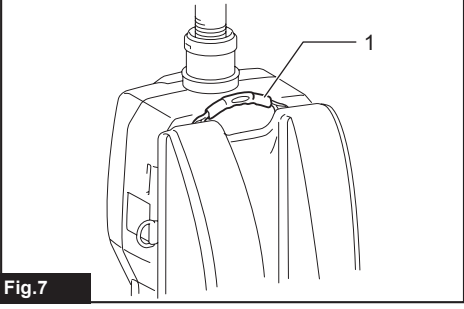

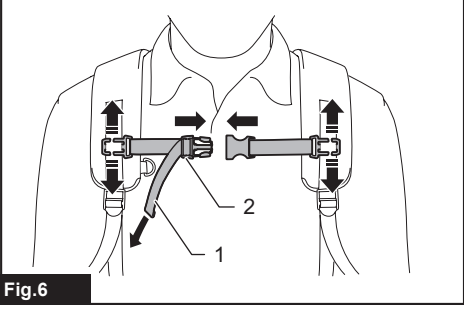
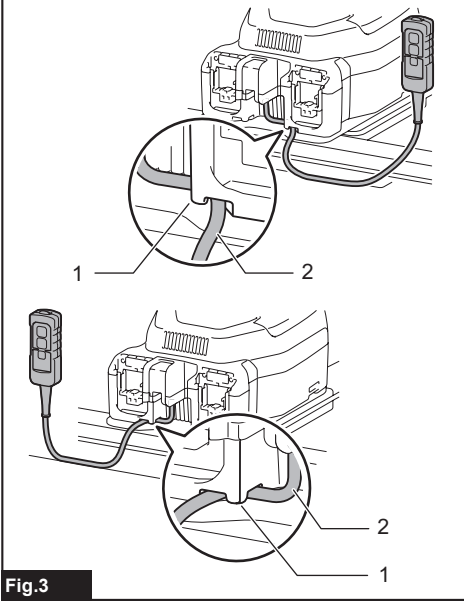
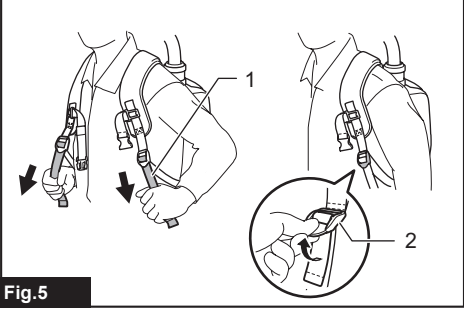
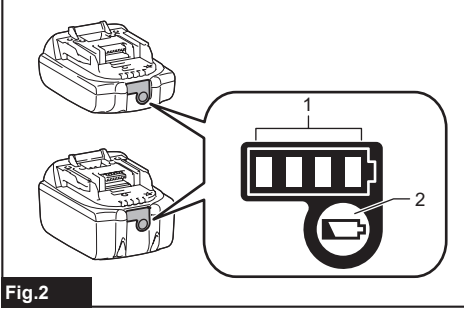
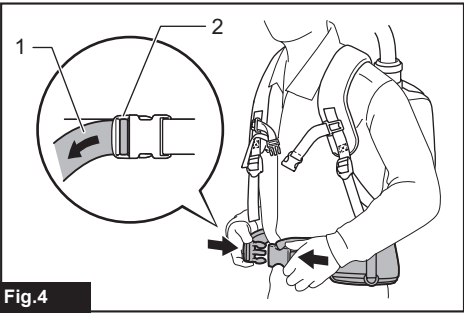
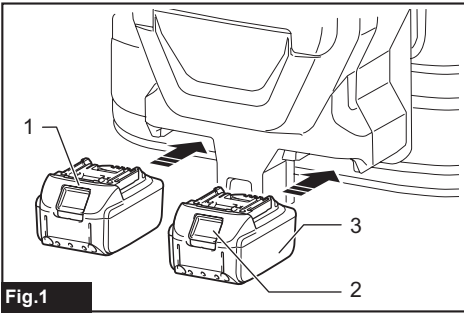

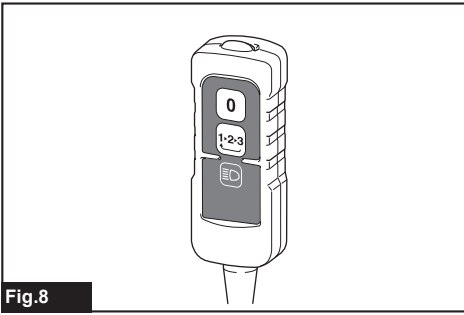

Fig.8

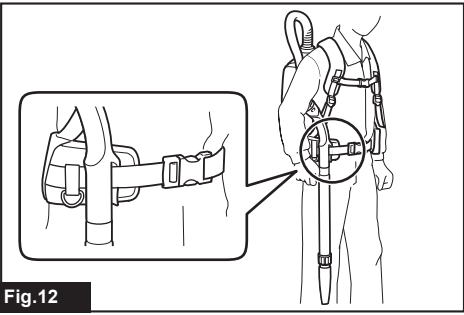

Fig.12

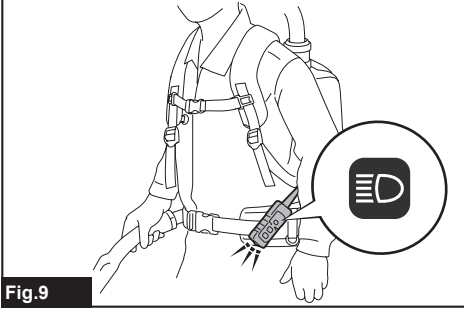

Fig.9

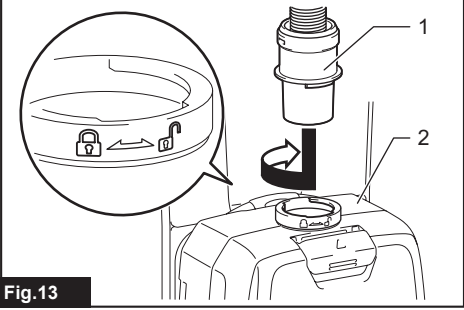

Fig.13

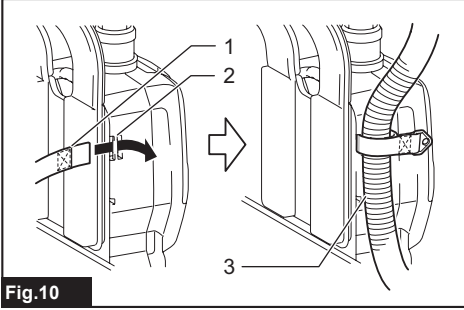

Fig.10

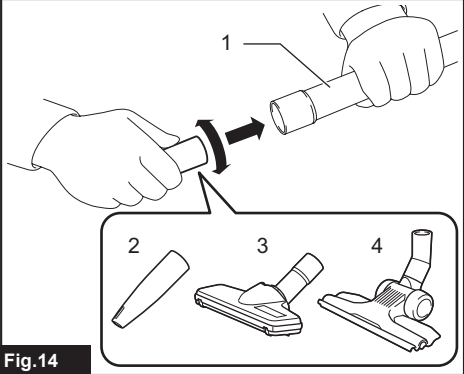

Fig.14

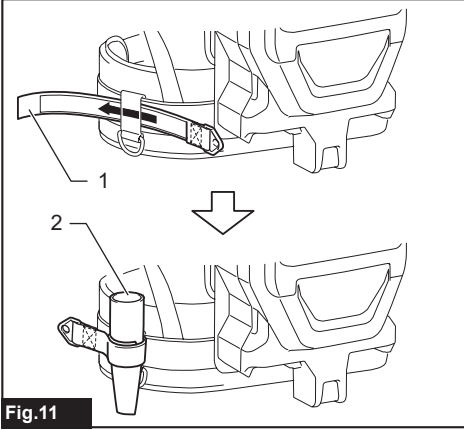

Fig.11

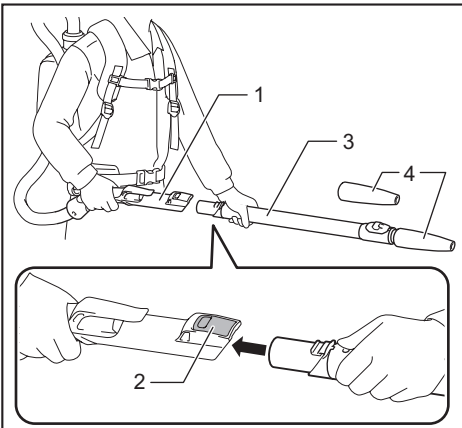

Fig. 15

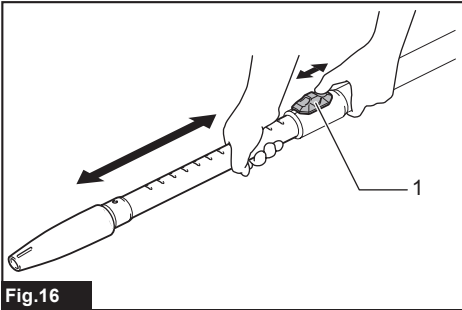

Fig. 16

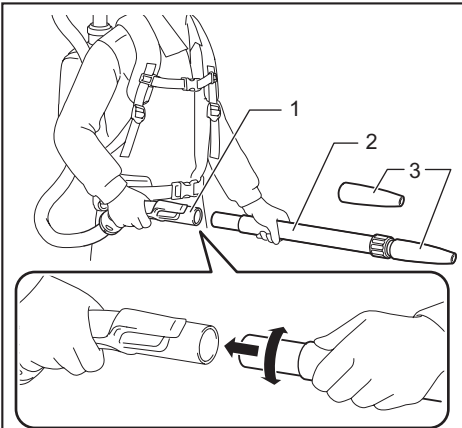

Fig. 17

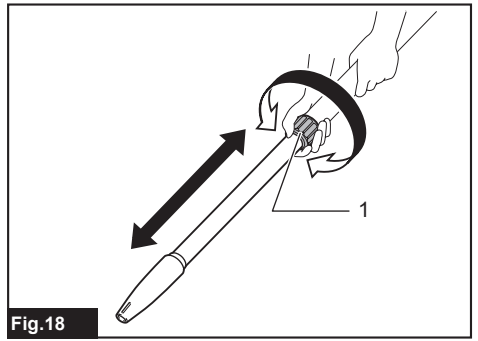

Fig. 18

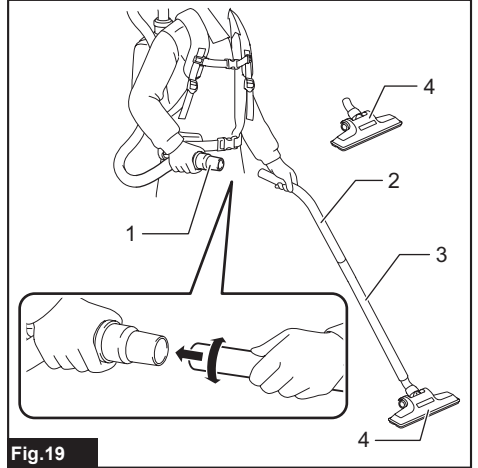

Fig. 19

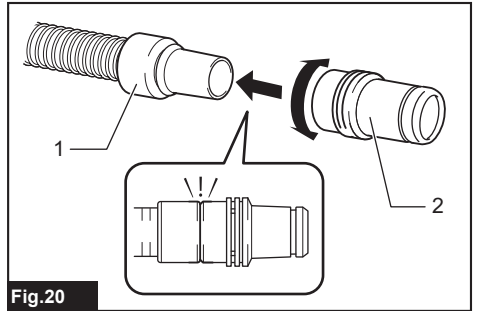

Fig. 20

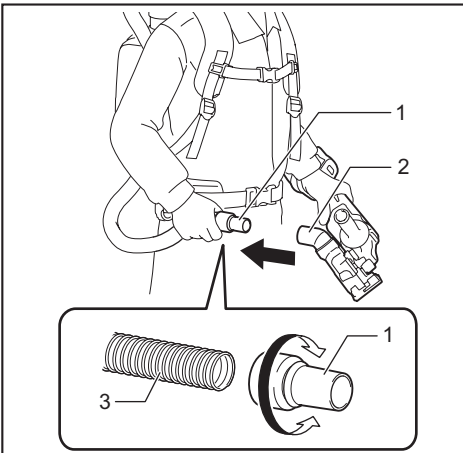

Fig.21

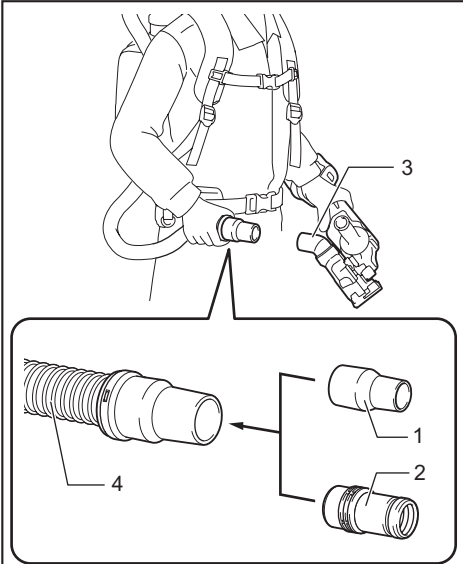

Fig.22

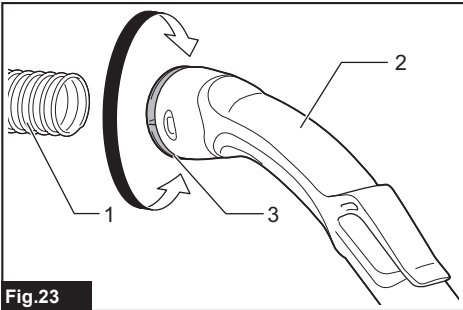

Fig.23

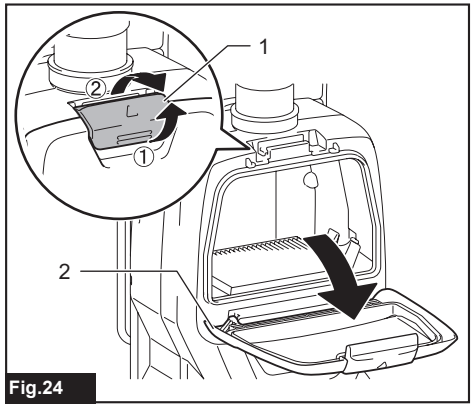

Fig.24

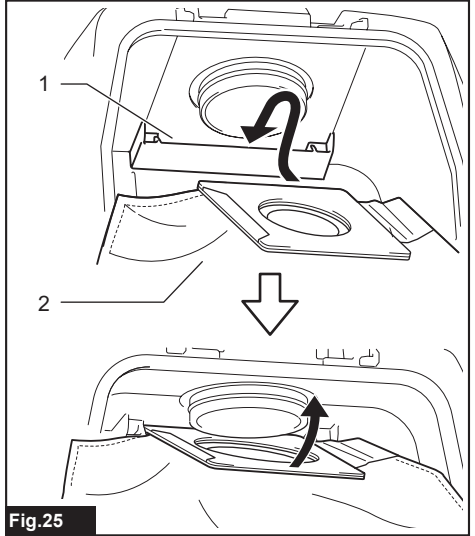

Fig.25

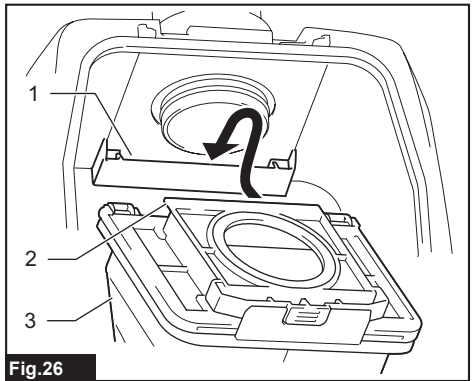
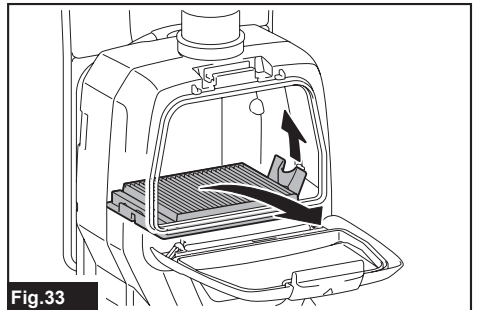
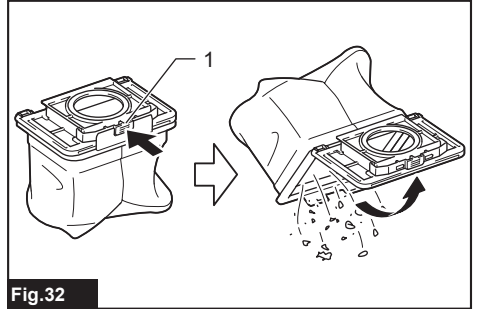
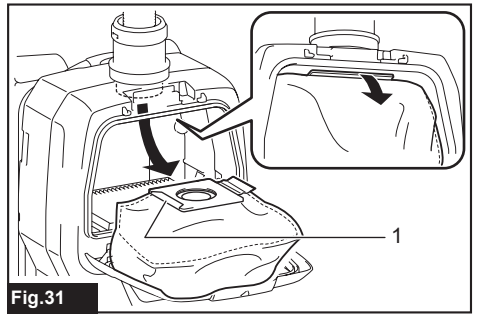
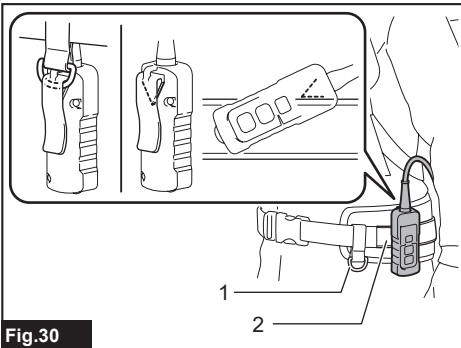
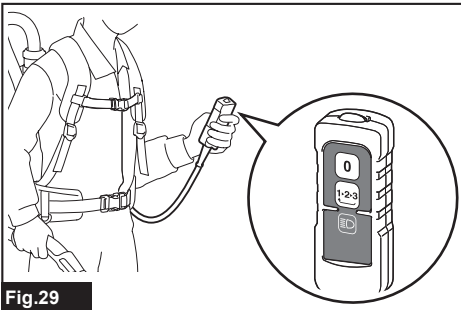
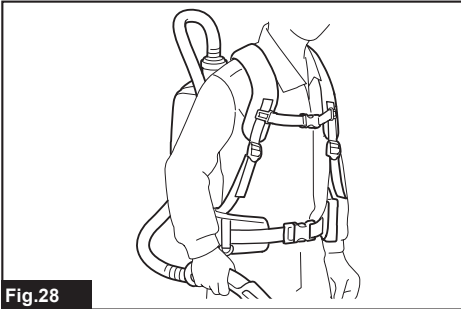
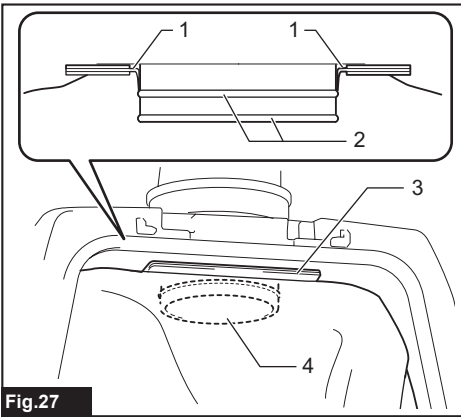

Fig.26



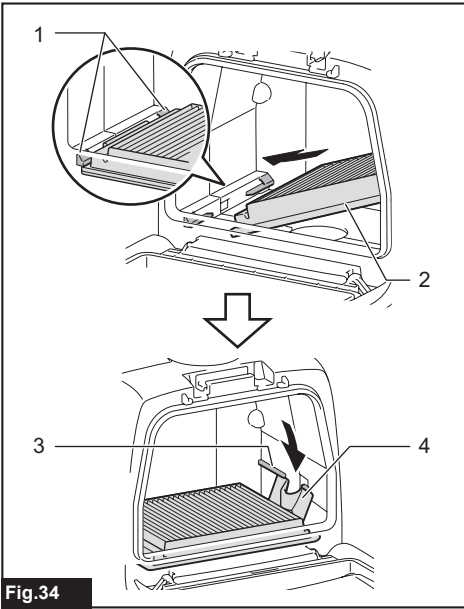

Fig.34

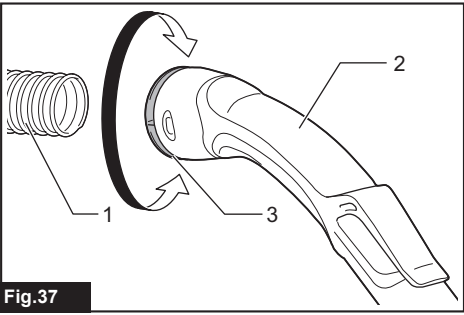

Fig.37

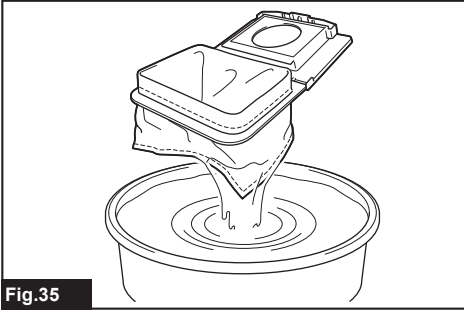

Fig.35

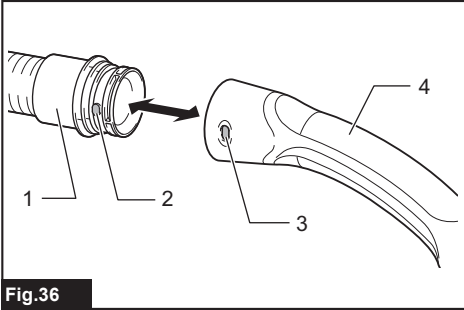

Fig.36

SPECIFICATIONS

Model:		DVC261
Capacity	Filter bag	2.0 L
	Dust bag	1.5 L
Maximum air volume	With hose ø28 mm x 1.0 m	2.0 m ³ /min
	With hose ø32 mm x 1.0 m	2.2 m ³ /min
	With hose ø38 mm x 1.5 m	2.3 m ³ /min
Vacuum		110 hPa
Dimensions (L x W x H) (excluding the harness)		230 mm x 152 mm x 373 mm
Rated voltage		D.C. 36 V
Net weight		3.8 - 4.5 kg

- Due to our continuing program of research and development, the specifications herein are subject to change without notice.
- Specifications may differ from country to country.
- The weight does not include accessories but battery cartridge(s). The lightest and heaviest combination weight of the appliance and battery cartridge(s) are shown in the table.
- The length of supplied hose varies depending on the countries.

Applicable battery cartridge and charger

Battery cartridge	BL1815N / BL1820 / BL1820B / BL1830 / BL1830B / BL1840 / BL1840B / BL1850 / BL1850B / BL1860B
Charger	DC18RC / DC18RD / DC18RE / DC18SD / DC18SE / DC18SF

- Some of the battery cartridges and chargers listed above may not be available depending on your region of residence.

⚠WARNING: Only use the battery cartridges and chargers listed above. Use of any other battery cartridges and chargers may cause injury and/or fire.

Symbols

The following show the symbols used for the equipment. Be sure that you understand their meaning before use.



Read instruction manual.



Take particular care and attention.



Only for EU countries
Do not dispose of electric equipment or battery pack together with household waste material! In observance of the European Directives, on Waste Electric and Electronic Equipment and Batteries and Accumulators and Waste Batteries and Accumulators and their implementation in accordance with national laws, electric equipment and batteries and battery pack(s) that have reached the end of their life must be collected separately and returned to an environmentally compatible recycling facility.

Intended use

The tool is intended for collecting dry dust. The tool is suitable for commercial use, for example in hotels, schools, hospitals, factories, shops, offices and rental businesses.

Noise

The typical A-weighted noise level determined according to EN60335-2-69, EN60704-2-1:
Sound pressure level (L_{pA}): 70 dB(A) or less
Uncertainty (K): 2.5 dB(A)

The noise level under working may exceed 80 dB (A).

⚠WARNING: Wear ear protection.

Vibration

The vibration total value (tri-axial vector sum) determined according to EN60335-2-69:
Work mode: operation without load
Vibration emission (a_{hv}): 2.5 m/s² or less
Uncertainty (K): 1.5 m/s²

NOTE: The declared vibration emission value has been measured in accordance with the standard test method and may be used for comparing one tool with another.

NOTE: The declared vibration emission value may also be used in a preliminary assessment of exposure.

⚠WARNING: The vibration emission during actual use of the power tool can differ from the declared emission value depending on the ways in which the tool is used.

⚠WARNING: Be sure to identify safety measures to protect the operator that are based on an estimation of exposure in the actual conditions of use (taking account of all parts of the operating cycle such as the times when the tool is switched off and when it is running idle in addition to the trigger time).

EC Declaration of Conformity

For European countries only

The EC declaration of conformity is included as Annex A to this instruction manual.

SAFETY WARNINGS

Cordless vacuum cleaner safety warnings

⚠WARNING: IMPORTANT! READ CAREFULLY all safety warnings and all instructions BEFORE USE. Failure to follow the warnings and instructions may result in electric shock, fire and/or serious injury.

1. Before use, make sure that this cleaner must be used by people who have been adequately instructed on the use of this cleaner.
2. Do not use the cleaner without the filter. Replace a damaged filter immediately.
3. Do not attempt to pick up flammable materials, fire works, lighted cigarettes, hot ashes, hot metal chips, sharp materials such as razors, needles, broken glass or the like.
4. **NEVER USE THE CLEANER IN THE VICINITY OF GASOLINE, GAS, PAINT, ADHESIVES OR OTHER HIGHLY EXPLOSIVE SUBSTANCES.** The switch emits sparks when turned ON and OFF. And so does the motor commutator during operation. A dangerous explosion may result.
5. Never vacuum up toxic, carcinogenic, combustible or other hazardous materials such as asbestos, arsenic, barium, beryllium, lead, pesticides, or other health endangering materials.
6. Never use the cleaner outdoors in the rain.
7. Do not use close to heat sources (stoves, etc.).
8. Do not block cooling vents. These vents permit cooling of the motor. Blockage should be carefully avoided otherwise the motor will burn out from lack of ventilation.
9. Keep proper footing and balance at all times.
10. Do not fold, tug or step on the hose.
11. Stop the cleaner immediately if you notice poor performance or anything abnormal during operation.
12. **DISCONNECT THE BATTERIES.** When not in use, before servicing, and when changing accessories.
13. Clean and service the cleaner immediately after each use to keep it in tiptop operating condition.
14. **MAINTAIN THE CLEANER WITH CARE.** Keep the cleaner clean for better and safer performance. Follow instructions for changing accessories. Keep handles dry, clean, and free from oil and grease.
15. **CHECK DAMAGED PARTS.** Before further use of the cleaner, a guard or other part that is damaged should be carefully checked to determine that it will operate properly and perform its intended function. Check for alignment of moving parts, binding of moving parts, breakage of parts, mounting, and any other conditions that may affect its operation. A guard or other part that is damaged should be properly repaired or replaced by an authorized service center unless otherwise indicated elsewhere in this instruction manual. Have defective switches replaced by authorized service center. Don't use the cleaner if switch does not turn it on and off.
16. **REPLACEMENT PARTS.** When servicing, use only identical replacement parts.
17. **STORE IDLE CLEANER.** When not in use, the cleaner should be stored indoors.
18. Be kind to your cleaner. Rough handling can cause breakage of even the most sturdily built cleaner.
19. Do not attempt to clean the exterior or interior with benzine, thinner or cleaning chemicals. Cracks and discoloration may be caused.
20. Do not use cleaner in an enclosed space where flammable, explosive or toxic vapors are given off by oil-base paint, paint-thinner, gasoline, some mothproofing substances, etc., or in areas where flammable dust is present.
21. Do not operate the cleaner while under the influence of drugs or alcohol.
22. As a basic rule of safety, use safety goggles or safety glasses with side shields.
23. Use a dust mask in dusty work conditions.
24. This machine is not intended for use by persons including children with reduced physical, sensory or mental capabilities, or lack of experience and knowledge.
25. Children should be supervised to ensure that they do not play with the cleaner.
26. Never handle batteries and cleaner with wet hands.
27. Use extreme caution when cleaning on stairs.
28. Do not use the cleaner as a stool or work bench. The machine may fall down and may result in personal injury.

Battery tool use and care

1. **Recharge only with the charger specified by the manufacturer.** A charger that is suitable for one type of battery pack may create a risk of fire when used with another battery pack.
2. **Use power tools only with specifically designed battery packs.** Use of any other battery packs may create a risk of injury and fire.
3. **When battery pack is not in use, keep it away from other metal objects, like paper clips, coins, keys, nails, screws or other small metal objects, that can make a connection from one terminal to another.** Shorting the battery terminals together may cause burns or a fire.
4. **Under abusive conditions, liquid may be ejected from the battery; avoid contact. If contact accidentally occurs, flush with water. If liquid contacts eyes, additionally seek medical help.** Liquid ejected from the battery may cause irritation or burns.
5. **Do not use a battery pack or tool that is damaged or modified.** Damaged or modified batteries may exhibit unpredictable behaviour resulting in fire, explosion or risk of injury.
6. **Do not expose a battery pack or tool to fire or excessive temperature.** Exposure to fire or temperature above 130 °C may cause explosion.
7. **Follow all charging instructions and do not charge the battery pack or tool outside the temperature range specified in the instructions.** Charging improperly or at temperatures outside the specified range may damage the battery and increase the risk of fire.

Service

1. **Have your power tool serviced by a qualified repair person using only identical replacement parts.** This will ensure that the safety of the power tool is maintained.
2. **Follow instruction for lubricating and changing accessories.**
3. **Keep handles dry, clean and free from oil and grease.**

Important safety instructions for battery cartridge

1. **Before using battery cartridge, read all instructions and cautionary markings on (1) battery charger, (2) battery, and (3) product using battery.**
2. **Do not disassemble battery cartridge.**
3. **If operating time has become excessively shorter, stop operating immediately. It may result in a risk of overheating, possible burns and even an explosion.**
4. **If electrolyte gets into your eyes, rinse them out with clear water and seek medical attention right away. It may result in loss of your eyesight.**
5. **Do not short the battery cartridge:**
 - (1) **Do not touch the terminals with any conductive material.**
 - (2) **Avoid storing battery cartridge in a container with other metal objects such as nails, coins, etc.**

- (3) **Do not expose battery cartridge to water or rain.**

A battery short can cause a large current flow, overheating, possible burns and even a breakdown.

6. **Do not store the tool and battery cartridge in locations where the temperature may reach or exceed 50 °C (122 °F).**
7. **Do not incinerate the battery cartridge even if it is severely damaged or is completely worn out. The battery cartridge can explode in a fire.**
8. **Be careful not to drop or strike battery.**
9. **Do not use a damaged battery.**
10. **The contained lithium-ion batteries are subject to the Dangerous Goods Legislation requirements.**

For commercial transports e.g. by third parties, forwarding agents, special requirement on packaging and labeling must be observed.

For preparation of the item being shipped, consulting an expert for hazardous material is required. Please also observe possibly more detailed national regulations.

Tape or mask off open contacts and pack up the battery in such a manner that it cannot move around in the packaging.

11. **Follow your local regulations relating to disposal of battery.**
12. **Use the batteries only with the products specified by Makita.** Installing the batteries to non-compliant products may result in a fire, excessive heat, explosion, or leak of electrolyte.

SAVE THESE INSTRUCTIONS.

CAUTION: Only use genuine Makita batteries.

Use of non-genuine Makita batteries, or batteries that have been altered, may result in the battery bursting causing fires, personal injury and damage. It will also void the Makita warranty for the Makita tool and charger.

Tips for maintaining maximum battery life

1. **Charge the battery cartridge before completely discharged. Always stop tool operation and charge the battery cartridge when you notice less tool power.**
2. **Never recharge a fully charged battery cartridge. Overcharging shortens the battery service life.**
3. **Charge the battery cartridge with room temperature at 10 °C - 40 °C (50 °F - 104 °F). Let a hot battery cartridge cool down before charging it.**
4. **Charge the battery cartridge if you do not use it for a long period (more than six months).**

FUNCTIONAL DESCRIPTION

CAUTION: Always be sure that the tool is switched off and the battery cartridge is removed before adjusting or checking function on the tool.

Installing or removing battery cartridge

CAUTION: Always switch off the tool before installing or removing of the battery cartridge.

CAUTION: Hold the tool and the battery cartridge firmly when installing or removing battery cartridge. Failure to hold the tool and the battery cartridge firmly may cause them to slip off your hands and result in damage to the tool and battery cartridge and a personal injury.

► Fig.1: 1. Red indicator 2. Button 3. Battery cartridge

To remove the battery cartridge, slide it from the tool while sliding the button on the front of the cartridge.

To install the battery cartridge, align the tongue on the battery cartridge with the groove in the housing and slip it into place. Insert it all the way until it locks in place with a little click. If you can see the red indicator on the upper side of the button, it is not locked completely.

CAUTION: Always install the battery cartridge fully until the red indicator cannot be seen. If not, it may accidentally fall out of the tool, causing injury to you or someone around you.

CAUTION: Do not install the battery cartridge forcibly. If the cartridge does not slide in easily, it is not being inserted correctly.

Tool / battery protection system

The tool is equipped with a tool/battery protection system. This system automatically cuts off power to the motor to extend tool and battery life. The tool will automatically stop during operation if the tool or battery is placed under one of the following conditions.

Overload protection

When the tool is operated in a manner that causes it to draw an abnormally high current, the tool automatically stops without any indication. In this situation, turn the tool off and stop the application that caused the tool to become overloaded. Then turn the tool on to restart.

Overheat protection

When the tool is overheated, the tool stops automatically. Let the tool cool down before turning the tool on again.

Overdischarge protection

When the battery capacity becomes low, the tool stops automatically. If the product does not operate even when the switches are operated, remove the batteries from the tool and charge the batteries.

Indicating the remaining battery capacity

Only for battery cartridges with the indicator

► Fig.2: 1. Indicator lamps 2. Check button

Press the check button on the battery cartridge to indicate the remaining battery capacity. The indicator lamps light up for a few seconds.

Indicator lamps			Remaining capacity
Lighted	Off	Blinking	
■ ■ ■ ■			75% to 100%
■ ■ ■ □			50% to 75%
■ ■ □ □			25% to 50%
■ □ □ □			0% to 25%
▣ □ □ □			Charge the battery.
■ ■ □ □			The battery may have malfunctioned.
□ □ ■ ■			

NOTE: Depending on the conditions of use and the ambient temperature, the indication may differ slightly from the actual capacity.

Switch box position

The switch box can be hooked on either side of the lower belt. Arrange the cord so that the switch box comes to your desired side. To prevent the cord from being damaged, pass the cord through the hook as illustrated.

► Fig.3: 1. Hook 2. Cord

Adjusting belts

The tightness of the shoulder belts, upper and lower belts can be adjusted. Put your arms through the shoulder belts first then fasten the lower and upper belts. To tighten, pull the end of the strap as illustrated. To loosen, pull up the end of the fastener.

Lower belt

► Fig.4: 1. Strap 2. Fastener

Shoulder belts

► Fig.5: 1. Strap 2. Fastener

Upper belt

► Fig.6: 1. Strap 2. Fastener

Carrying hook

Always grab the carrying hook when handling the vacuum cleaner body.

► Fig.7: 1. Carrying hook

Switch action

You can change the suction power in three steps: normal (1), high (2), and max (3).



To start vacuuming, press  button once. When you change the suction power, press the button while the vacuum cleaner is running. The suction power switches in order normal (1), high (2), and max (3).

To turn off the vacuum cleaner, press  button.

► Fig.8

NOTE: When you start the vacuum cleaner again, it will start in the same suction power as the previous setting.

LED light

LED light is installed in the head of the switch box to ease the operations in dark places. Press  button to turn the light on. To turn off, press  button again.

► Fig.9

CAUTION: Do not look in the light or see the source of light directly. Never aim the light to other people's eyes.

NOTE: The LED light is automatically turned off when the vacuum cleaner is not operated for more than 10 minutes.

NOTE: The vacuum cleaner will automatically switch off and the LED light flashes when the vacuum cleaner is overheated due to the reduced air-flow into the machine caused by clogged hose, pipe, filter or other reasons.

Hose band

Hose band can be used for holding the hose or free nozzle.

To secure the hose to the vacuum cleaner body, pass the hose band through the slot on the body. You can attach the hose band on either side.

► Fig.10: 1. Hose band 2. Slot 3. Hose

To hold the free nozzle on the lower belt, pass the hose band through the loop on the lower belt.

► Fig.11: 1. Hose band 2. Free nozzle

Hose hook

When you suspend the operation, the hook on the bent pipe assembly can be used for hanging the wand on the lower belt.

► Fig.12

ASSEMBLY

CAUTION: Always be sure that the tool is switched off and the battery cartridge is removed before carrying out any work on the tool.

Assembling hose

Insert the hose cuff into the vacuum cleaner body and turn it clockwise.

► Fig.13: 1. Hose cuff 2. Vacuum cleaner body

Assembling nozzle and wand

Optional accessory

NOTE: The type of the nozzle and wand included in the product varies depending on countries. In some countries, the nozzle and wand are not included.

1. Twist and insert the nozzle to the extension wand.

► Fig.14: 1. Extension wand 2. Free nozzle
3. T-shape nozzle 4. T-shape nozzle (slim)

NOTE: By twisting the nozzle while inserting, the nozzle can be attached to the extension wand securely.

NOTE: For the model with $\varnothing 38$ mm hose and front cuff 38, attach the supplied nozzle to the aluminum bending pipe / aluminum straight pipe.

2. Follow the procedures below, depending on the type of the extension wand :

NOTE: The slide-type extension wand and the ring-type extension wand are not compatible with each other. If you want to change the slide-type extension wand to the ring-type extension wand or vice versa, change the bent pipe assembly also.

NOTE: The free nozzle can be attached to the bent pipe assembly directly.

For the slide-type extension wand

Shoulder the vacuum cleaner body then insert the extension wand into the bent pipe assembly until it clicks. To disconnect, extract the extension wand with pressing the button.

► Fig.15: 1. Bent pipe assembly 2. Button 3. Slide-type extension wand 4. Free nozzle

The length of the wand can be adjusted.

With pressing the slide button, adjust the wand length. The length is locked when release the slide button.

► Fig.16: 1. Slide button

For the ring-type extension wand

Shoulder the vacuum cleaner body then twist and insert the extension wand into the bent pipe assembly. To disconnect, twist and extract it.

► Fig.17: 1. Bent pipe assembly 2. Ring-type extension wand 3. Free nozzle

The length of the wand can be adjusted.

Loosen the ring on the wand and adjust the wand length. Tighten the ring at your desired length.

► Fig.18: 1. Ring

For the aluminum bending pipe / aluminum straight pipe

(Only for the model with $\varnothing 38$ mm hose and front cuff 38) Shoulder the vacuum cleaner body then twist and insert the pipe into the front cuff. To disconnect, twist and extract it.

► Fig.19: 1. Front cuff 38 2. Aluminum bending pipe
3. Aluminum straight pipe 4. Nozzle

Connecting the tool

NOTE: If the bent pipe assembly is attached to the hose, remove it beforehand.

To connect a tool to the cleaner, the dedicated hose and/or additional parts are required. Depending on your cleaner model, you need to replace the hose and/or prepare additional parts. Refer to the following table for details.

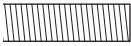
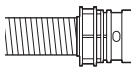
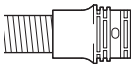
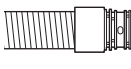
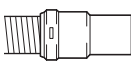
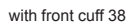
Supplied hose diameter	Hose end type	Action
ø28 mm	 without part	Attach the front cuff.
	 with snap-on part	Replace the hose end (snap-on part) with the front cuff. The hose end can be removed by turning it counterclockwise.
ø32 mm	 with snap-on part	Replace the hose with the one for dust extraction (ø28 mm, with front cuff).
	 with snap-on part	Replace the hose with the one for dust extraction (ø28 mm, with front cuff).
ø38 mm	 with snap-on part	Replace the hose with the one for dust extraction (ø28 mm, with front cuff).
	 with front cuff 38	Attach the joint 22-38 or the front cuff 24.

NOTE: Always use a suitable front cuff. When using the front cuff 24, attach it to the front cuff 22 that is connected to the hose.

► **Fig.20:** 1. Front cuff 22 2. Front cuff 24

When using ø28 mm dust extraction hose

1. Attach the front cuff to the hose for dust extraction. When connecting the front cuff, make sure that it is securely screwed on the hose.
2. Connect the front cuff to the tool's extraction outlet.

► **Fig.21:** 1. Front cuff 2. Extraction outlet 3. Hose

The front cuff can be detached by turning it counterclockwise while holding the hose.

When using ø38 mm hose with front cuff 38

1. Twist and insert the joint or the front cuff to the inlet part on the hose, depending on the tool that you are going to connect.
2. Connect the front cuff to the tool's extraction outlet.

► **Fig.22:** 1. Joint 2. Front cuff 3. Extraction outlet 4. Hose

To remove the joint and the front cuff, follow the installation procedures in reverse.

Attaching bent pipe assembly

Optional accessory

NOTE: You don't need to perform this procedure if your model comes with the bent pipe assembly attached to the hose.

NOTE: There are two types of bent pipe assembly; the one for slide-type extension wand and the one for ring-type extension wand. If you prepare the bent pipe assembly, choose the one for your desired extension wand type.

The bent pipe assembly is used for connecting the extension wand or nozzle for vacuum cleaning to this product.

If you want to use this product as the vacuum cleaner, attach the bent pipe assembly to the hose.

To attach, unscrew the front cuff from the hose and fasten the sleeve of bent pipe assembly onto the hose. To remove, loosen the sleeve of bent pipe assembly from the hose.

► **Fig.23:** 1. Hose 2. Bent pipe assembly 3. Sleeve

Installing filter bag / dust bag

Optional accessory

CAUTION: Do not use a damaged filter bag. Always use the vacuum cleaner with the filter bag properly installed. Otherwise the vacuumed dust or particles may be exhausted from the cleaner and they may cause respiratory disease to the operator.

NOTICE: When the filter bag is already full, replace with new one. When the dust bag is already full, empty it. Continuous use with the filter bag/dust bag full results in reduced suction power.

1. Unlock the latch by lifting the bottom side. Push the grooved area to lift the front latching side. Pull the latch to open the lid.

► Fig.24: 1. Hook 2. Lid

2. Insert the filter bag into the slit on the upper side of the room as illustrated.

► Fig.25: 1. Slit 2. Filter bag

When using the dust bag, insert the brim of the dust bag into the slit.

► Fig.26: 1. Slit 2. Brim 3. Dust bag

3. Align the hole of the filter bag with the hose cuff and push the cardboard portion to the end. Make sure that the rubber ring on the filter bag goes over the rim on the hose cuff.

► Fig.27: 1. Rubber ring on the filter bag 2. Rim on the hose cuff 3. Cardboard portion of the filter bag 4. Hose cuff

3. Replace the filter bag when it becomes full. Open the lid and take out the filter bag. Pull the strip on the side of the opening to shut the filter bag and dispose of the filter bag in whole.

► Fig.31: 1. Strip

When using a dust bag, take out the dust bag and dispose of the dust by releasing the latch.

► Fig.32: 1. Latch

NOTICE: Periodically check the filter bag if it is full. Continuous use with the filter bag full results in reduced suction power.

NOTICE: Do not use an used filter bag. The filter bag is designed for single use. Using filter bag repeatedly may cause clogging of the filter and results in damage to the cleaner. If you want to use the bag repeatedly, use a dust bag.

OPERATION

⚠ WARNING: Operators shall be adequately instructed on the use of the vacuum cleaner.

⚠ WARNING: This vacuum cleaner is not suitable for picking up hazardous dust.

⚠ CAUTION: This cleaner is for dry use only.



⚠ CAUTION: This cleaner is for indoor use only.

⚠ CAUTION: Always insert the battery cartridge all the way until it locks in place. If you can see the red indicator on the upper side of the button, it is not locked completely. Insert it fully until the red indicator cannot be seen. If not, it may accidentally fall out of the tool, causing injury to you or someone around you.

⚠ CAUTION: During operation, be conscious of the vacuum cleaner on your back. You may lose your balance if the vacuum cleaner body bumps against a wall or the hose is hooked by an obstacles.

1. Shoulder the vacuum cleaner body and fasten upper and lower belts. Adjust the tightness as necessary.

► Fig.28

2. Press  button to start vacuuming. If you want to change the suction power, press  button until the desired suction power is selected. Press  button to stop.

► Fig.29

During the operation, hook the switch box on the D-ring or the lower belt. The hook can be slanted for lighting forward when hooked on the lower belt.

► Fig.30: 1. D-ring 2. Lower belt

NOTE: The vacuum cleaner will automatically switches off and the LED light flashes when the vacuum cleaner is overheated due to the reduced air-flow into the machine caused by clogged hose, pipe, filter or other reasons. In this case, remove the cause of the problem and cool the vacuum cleaner before restarting.

MAINTENANCE

⚠ CAUTION: Always be sure that the tool is switched off and the battery cartridge is removed before attempting to perform inspection or maintenance.

NOTICE: Never use gasoline, benzine, thinner, alcohol or the like. Discoloration, deformation or cracks may result.

To maintain product SAFETY and RELIABILITY, repairs, any other maintenance or adjustment should be performed by Makita Authorized or Factory Service Centers, always using Makita replacement parts.

Cleaning the HEPA filter

⚠ CAUTION: Do not use the vacuum cleaner without a filter or continue to use dirty or damaged filter. Vacuumed dust or particles may be exhausted from the cleaner and they may cause respiratory disease to the operator.

NOTICE: To keep optimum suction power and clean exhaust, clean the filter periodically. If enough suction power is not obtained even after the cleaning, replace the filter with new one.

NOTICE: To prevent the filter from being damaged, do not use following tools and similar items for cleaning :

- Air duster
- High pressure washer
- Tools made of hard materials such as a metallic brush

1. Open the lid and take out the filter bag. Release the hook on the filter and remove it from the vacuum cleaner body.

► Fig.33

2. Beat the dust off from the filter. The filter can be washed with water. Rinse away the dust and particles on the filter every 1 or 2 month. After that, dry the filter completely in a shaded and well-ventilated place to prevent unpleasant odor or malfunctions.

3. To install the filter, insert the side without the flap into the holder then push the filter downward until the flap is secured by the rib.

► **Fig.34:** 1. Holder 2. HEPA filter 3. Rib 4. Flap

Cleaning the dust bag

Regularly clean the dust bag with soap and water. Turn the dust bag inside out and remove the sticky dust. Wash lightly by hand and rinse well with water. Dry completely before installing to the vacuum cleaner.

► **Fig.35**

NOTICE: Wet dust bag lowers the vacuuming performance as well as the life of the motor.

Clearing the clog

When clearing the clog, remove the hose or the extension wand, or the bent pipe assembly to check inside.

Removing/attaching the snap-on type bent pipe assembly

To remove, pull the bent pipe assembly while pressing both of the tab on the hose end.

To attach, insert the hose end into the bent pipe assembly. Make sure that the tabs on the hose end snap into the holes on the bent pipe assembly.

► **Fig.36:** 1. Hose end 2. Tab 3. Hole 4. Bent pipe assembly

Removing/attaching the screw-in type bent pipe assembly

To remove, loosen the sleeve of bent pipe assembly from the hose.

To attach, fasten the sleeve of bent pipe assembly onto the hose.

► **Fig.37:** 1. Hose 2. Bent pipe assembly 3. Sleeve

- Filter bag
- Dust bag
- Front cuff
- HEPA filter
- Makita genuine battery and charger

NOTE: Some items in the list may be included in the tool package as standard accessories. They may differ from country to country.

OPTIONAL ACCESSORIES

⚠ CAUTION: These accessories or attachments are recommended for use with your Makita tool specified in this manual. The use of any other accessories or attachments might present a risk of injury to persons. Only use accessory or attachment for its stated purpose.

If you need any assistance for more details regarding these accessories, ask your local Makita Service Center.

- Hose (for vacuum cleaner type)
- Hose (for dust extraction type)
- Extension wand
- Free nozzle
- T-shape nozzle
- Seat nozzle
- Corner nozzle
- Shelf brush
- Round brush
- Bent pipe assembly

DANE TECHNICZNE

Model:		DVC261
Pojemność	Worek filtracyjny	2,0 l
	Worek na pył	1,5 l
Maks. przepływ powietrza	Z węzłem ø28 mm x 1,0 m	2,0 m ³ /min
	Z węzłem ø32 mm x 1,0 m	2,2 m ³ /min
	Z węzłem ø38 mm x 1,5 m	2,3 m ³ /min
Podciśnienie		110 hPa
Wymiary (dług. x szer. x wys.) (bez uprząży)		230 mm x 152 mm x 373 mm
Napięcie znamionowe		Prąd stały 36 V
Masa netto		3,8–4,5 kg

- W związku ze stale prowadzonym przez naszą firmę programem badawczo-rozwojowym niniejsze dane mogą ulec zmianom bez wcześniejszego powiadomienia.
- Dane techniczne mogą różnić się w zależności od kraju.
- Waga nie uwzględnia akcesoriów (oprócz akumulatorów). Wagi najcięższych i najcięższych kombinacji urządzenia z akumulatorami przedstawiono w tabeli.
- Długość dostarczonego węża różni się w zależności od kraju.

Kompatybilne akumulatory i ładowarki

Akumulator	BL1815N / BL1820 / BL1820B / BL1830 / BL1830B / BL1840 / BL1840B / BL1850 / BL1850B / BL1860B
Ładowarka	DC18RC / DC18RD / DC18RE / DC18SD / DC18SE / DC18SF

- Pewne z wymienionych powyżej akumulatorów i ładowarek mogą być niedostępne w regionie zamieszkania użytkownika.

⚠ OSTRZEŻENIE: Należy używać wyłącznie akumulatorów i ładowarek wymienionych powyżej. Używanie innych akumulatorów i ładowarek może stwarzać ryzyko wystąpienia obrażeń ciała lub pożaru.

Symbole

Poniżej pokazano symbole zastosowane na urządzeniu. Przed rozpoczęciem użytkowania należy zapoznać się z ich znaczeniem.



Przeczytać instrukcję obsługi.



Zachować szczególną ostrożność.



Dotyczy tylko państw UE
Nie wyrzucać urządzeń elektrycznych ani akumulatorów wraz z odpadami z gospodarstwa domowego! Zgodnie z dyrektywami europejskimi w sprawie zużytego sprzętu elektrycznego i elektronicznego oraz baterii i akumulatorów oraz zużytych baterii i akumulatorów, a także dostosowaniem ich do prawa krajowego, zużyte urządzenia elektryczne, baterie i akumulatory należy składować osobno i przekazywać do zakładu recyklingu działającego zgodnie z przepisami dotyczącymi ochrony środowiska.

Przeznaczenie

To narzędzie jest przeznaczone do odsysania suchego pyłu. Urządzenie jest przeznaczone do użytku komercyjnego, na przykład w hotelach, szkołach, szpitalach, fabrykach, sklepach, biurach oraz przez firmy świadczące usługi wynajmu narzędzi.

Hałas

Typowy równoważny poziom dźwięku A określony w oparciu o normę EN60335-2-69, EN60704-2-1:
Poziom ciśnienia akustycznego (L_{pA}): 70 dB(A) lub mniej
Niepewność (K): 2,5 dB(A)

Poziom hałasu podczas pracy może przekraczać 80 dB (A).

⚠ OSTRZEŻENIE: Nosić ochronniki słuchu.

Drgania

Całkowita wartość poziomu drgań (suma wektorów w 3 osiach) określona zgodnie z normą EN60335-2-69:
Tryb pracy: cięcie płyt
Emisja drgań (a_h): 2,5 m/s² lub mniej
Niepewność (K): 1,5 m/s²

WSKAZÓWKA: Deklarowana wartość wytwarzanych drgań została zmierzona zgodnie ze standardową metodą testową i można ją wykorzystać do porównywania narzędzi.

WSKAZÓWKA: Deklarowaną wartość wytwarzanych drgań można także wykorzystać we wstępnej ocenie narażenia.

⚠️ OSTRZEŻENIE: Drgania wytwarzane podczas rzeczywistego użytkowania elektronarzędzia mogą się różnić od wartości deklarowanej, w zależności od sposobu jego użytkowania.

⚠️ OSTRZEŻENIE: W oparciu o szacowane narażenie w rzeczywistych warunkach użytkowania należy określić środki bezpieczeństwa w celu ochrony operatora (uwzględniając wszystkie elementy cyklu działania, tj. czas, kiedy narzędzie jest wyłączone i kiedy pracuje na biegu jałowym, a także czas, kiedy jest włączone).

Deklaracja zgodności WE

Dotyczy tylko krajów europejskich

Deklaracja zgodności WE jest dołączona jako załącznik A do niniejszej instrukcji obsługi.

OSTRZEŻENIA DOTYCZĄCE BEZPIECZEŃSTWA

Ostrzeżenia dotyczące bezpieczeństwa dla odkurzacza akumulatorowego

⚠️ OSTRZEŻENIE: WAŻNE! UWAŻNIE PRZECZYTAĆ wszystkie zasady bezpieczeństwa i zalecenia **PRZED UŻYCIEM**. Niezastosowanie się do wspomnianych ostrzeżeń i instrukcji może doprowadzić do porażenia prądem elektrycznym, pożaru i/ lub poważnych obrażeń ciała.

1. Odkurzacza mogą używać wyłącznie osoby odpowiednio przeszkolone.
2. Odkurzacza nie wolno używać bez filtra. Uszkodzony filtr należy niezwłocznie wymienić.
3. Nie próbować wciągać odkurzaczem materiałów łatwopalnych, fajerwerków, zapalonych papierosów, gorącego popiołu, gorących wirów metalowych ani ostrych przedmiotów, takich jak żyłki, igły czy zbite szkło.
4. **NIGDY NIE UŻYWAĆ ODKURZACZA W POKŁADZIE ZBIORNIKÓW BENZYNY, GAZU, LAKIERU, KLEJU ANI INNYCH WYBUCHOWYCH SUBSTANCJI.** Włączenie/ wyłączenie przełącznika zasilania powoduje iskrzenie. Iskrzenie powoduje także komutator silnika. Może to być przyczyną wybuchu.
5. **Nigdy nie wciągać odkurzaczem materiałów toksycznych, rakotwórczych, łatwopalnych ani innych materiałów niebezpiecznych, takich jak azbest, arsen, bar, beryl, ołów, pestycydy i inne materiały niebezpieczne dla zdrowia.**
6. **Nigdy nie używać odkurzacza na zewnątrz podczas deszczu.**
7. **Nie używać w pobliżu źródeł ciepła (pieców itp.).**
8. **Nie zasłaniać otworów wentylacyjnych. Zapewniają one chłodzenie silnika. Otwory wentylacyjne powinny być zawsze odsłonięte; w przeciwnym razie może dojść do zapalenia się silnika.**
9. **Zawsze stać na pewnym podłożu i utrzymywać równowagę.**
10. **Nie zginać, nie szarpać ani nie stawać na wężu.**
11. **W przypadku zauważenia małej skuteczności działania lub innych nietypowych objawów natychmiast wyłączyć odkurzacza.**
12. **ODŁĄCZYĆ AKUMULATORY.** Gdy odkurzacza nie jest używany, podczas konserwacji oraz wymiany akcesoriów.
13. **Po każdym użyciu natychmiast wyczyścić i wykonać konserwację w celu utrzymania urządzenia w idealnym stanie technicznym.**
14. **STARANNIE WYKONYWAĆ CZYNNOŚCI KONSERWACYJNE.** Utrzymywać czystość odkurzacza, aby zapewnić lepsze i bezpieczniejsze działanie. Przestrzegać instrukcji wymiany akcesoriów. Utrzymywać rękojeści suche, czyste i niezabrudzone olejem ani smarem.
15. **SPRAWDZIĆ USZKODZONE CZĘŚCI.** Uszkodzoną osłonę lub inną część należy dokładnie sprawdzić przed dalszym użytkowaniem odkurzacza, aby mieć pewność, że będzie ona poprawnie działać i spełniać swoją funkcję. Należy sprawdzić narzędzie pod kątem nieprawidłowego ustawienia lub zablokowania elementów ruchomych, pęknięć części, zamocowania oraz innych usterek, które mogą mieć wpływ na jego działanie. Osłona lub inne uszkodzone części powinny zostać naprawione lub wymienione przez autoryzowany punkt serwisowy, o ile w instrukcji nie podano inaczej. Uszkodzone przełączniki powinny zostać wymienione w autoryzowanym punkcie serwisowym. Nie używać odkurzacza, jeśli nie działają funkcje przełącznika.
16. **CZĘŚCI ZAMIENNE.** Do wymiany należy używać tylko identycznych części zamiennych.
17. **PRZECHOWYWANIE ODKURZACZA.** Gdy odkurzacza nie jest używany, należy go przechowywać w pomieszczeniu.
18. **Z odkurzaczem należy obchodzić się delikatnie.** Niedbałe i agresywne użytkowanie może spowodować uszkodzenie nawet najbardziej wytrzymałego odkurzacza.
19. **Nie czyścić powierzchni zewnętrznych ani wewnętrznych benzyną, rozpuszczalnikami ani chemicznymi środkami czyszczącymi.** Mogą powstać pęknięcia i odbarwienia.

20. Nie używać odkurzacza w pomieszczeniach zamkniętych, w których występują łatwopalne, wybuchowe lub toksyczne opary farb olejnych, rozpuszczalników, benzyny, niektórych substancji przeciwmołowych itp. ani w miejscach, w których występuje łatwopalny pył.
21. Odkurzacza nie wolno obsługiwać, będąc pod wpływem narkotyków lub alkoholu.
22. W ramach podstawowej ochrony nosić gogle lub okulary ochronne z osłonami bocznymi.
23. W miejscach silnie zapyłonych używać maski.
24. Opisywane urządzenie nie jest przeznaczone do użycia przez osoby (w tym dzieci) niebędące w pełni władz fizycznych, poznawczych lub umysłowych, bądź nieposiadające odpowiedniej wiedzy i doświadczenia.
25. Należy zwracać uwagę, aby dzieci nie bawiły się odkurzaczem.
26. Nie wolno obsługiwać odkurzacza ani akumulatorów mokrymi rękami.
27. Zachować szczególną ostrożność podczas sprzątanania na schodach.
28. Nie używać odkurzacza jako stołka ani stołu warsztatowego. Urządzenie może się przewrócić i spowodować obrażenia.

Użytkowanie narzędzi akumulatorowych i dbałość o nie

1. Akumulator należy ładować wyłącznie przy użyciu określonej przez producenta ładowarki. Ładowarka przeznaczona do jednego typu akumulatora może stwarzać zagrożenie pożarem, gdy będzie używana do ładowania innego akumulatora.
2. Do zasilania elektronarzędzi używać tylko specjalnie do tego celu przeznaczonych akumulatorów. Używanie innych akumulatorów może stwarzać ryzyko wystąpienia obrażeń ciała lub pożaru.
3. Gdy akumulator nie jest używany, należy zabezpieczyć go przed kontaktem z metalowymi przedmiotami, typu spinacze, monety, klucze, gwoździe, wkręty lub innymi metalowymi drobiazgami, które mogą powodować zwarcie styków akumulatora. Zwarcie styków akumulatora grozi poparzeniami lub pożarem.
4. W niewłaściwych warunkach eksploatacji może dojść do wycieku elektrolitu z akumulatora. Nie należy go dotykać. W razie przypadkowego kontaktu należy przemyć skażoną skórę wodą. W przypadku dostania się elektrolitu do oczu należy dodatkowo skorzystać z porady lekarza. Elektrolit z akumulatora może powodować podrażnienia lub poparzenia.
5. Nie używać uszkodzonego lub przerobionego akumulatora ani narzędzia. Uszkodzone lub przerobione akumulatory mogą działać w nieprzewidywalny sposób i spowodować pożar, wybuch lub obrażenia ciała.
6. Nie wystawiać akumulatora ani narzędzia na działanie ognia ani nadmiernej temperatury. Narażenie na ogień lub temperaturę wyższą niż 130°C może spowodować wybuch.

7. Przestrzegać wszystkich instrukcji ładowania i nie ładować akumulatora ani narzędzia w temperaturze wykraczającej poza zakres określony w instrukcji. Nieprawidłowe ładowanie lub temperatury wykraczająca poza określony zakres mogą spowodować uszkodzenie akumulatora oraz wzrost zagrożenia pożarem.

Serwis

1. Elektronarzędzie powinno być serwisowane przez wykwalifikowany personel, z użyciem wyłącznie oryginalnych części zamiennych. Zapewni to zachowanie bezpieczeństwa pracy z elektronarzędziem.
2. Przestrzegać instrukcji smarowania i wymiany akcesoriów.
3. Utrzymywać rękojeści suche, czyste i niezaobrudzone olejem ani smarem.

Ważne zasady bezpieczeństwa dotyczące akumulatora

1. Przed użyciem akumulatora zapoznać się ze wszystkimi instrukcjami i znakami ostrzegawczymi na (1) ładowarce, (2) akumulatorze i (3) produkcie, w którym będzie używany akumulator.
2. Akumulatora nie wolno rozbierać.
3. Jeśli czas działania uległ znacznemu skróceniu, należy natychmiast przerwać pracę. Może bowiem dojść do przegrzania, ewentualnych poparzeń, a nawet eksplozji.
4. W przypadku przedostania się elektrolitu do oczu, przemyć je czystą wodą i niezwłocznie uzyskać pomoc lekarską. Może on bowiem spowodować utratę wzroku.
5. Nie doprowadzać do zwarcia akumulatora:
 - (1) Nie dotykać styków materiałami przewodzącymi prąd.
 - (2) Unikać przechowywania akumulatora w pojemniku z metalowymi przedmiotami, takimi jak gwoździe, monety itp.
 - (3) Chronić akumulator przed deszczem lub wodą.
 Zwarcie prowadzi do przepływu prądu elektrycznego o dużym natężeniu i przegrzania akumulatora, co w konsekwencji może grozić poparzeniami a nawet awarią urządzenia.
6. Narzędzia i akumulatora nie wolno przechowywać w miejscach, w których temperatura osiąga bądź przekracza 50°C (122°F).
7. Akumulatorów nie wolno spalać, również tych poważnie uszkodzonych lub całkowicie zużytych. Akumulator może eksplodować w ogniu.
8. Chronić akumulator przed upadkiem i uderzeniami.
9. Nie wolno używać uszkodzonego akumulatora.

10. **Stanowiące wyposażenie akumulatory litowo-jonowe podlegają przepisom dotyczącym produktów niebezpiecznych.**
Na potrzeby transportu komercyjnego, np. świadczonego przez firmy trzecie czy spedycyjne, należy przestrzegać specjalnych wymagań w zakresie pakowania i oznaczania etykietami. Przygotowanie produktu do wysyłki wymaga skonsultowania się ze specjalistą ds. materiałów niebezpiecznych. Należy także przestrzegać przepisów krajowych, które mogą być bardziej szczegółowe.
Zakleić taśmą lub zaślepić otwarte styki akumulatora oraz zabezpieczyć go, aby nie mógł się przesuwać w opakowaniu.
11. **Postępować zgodnie z przepisami lokalnymi dotyczącymi usuwania akumulatorów.**
12. **Używać akumulatorów tylko z produktami określonymi przez firmę Makita.** Zastosowanie akumulatorów w niezgodnych produktach może spowodować pożar, przegrzanie, wybuch lub wyciek elektrolitu.

ZACHOWAĆ NINIEJSZE INSTRUKCJE.

⚠ PRZESTROGA: Używać wyłącznie oryginalnych akumulatorów firmy Makita. Używanie nieoryginalnych akumulatorów firm innych niż Makita lub akumulatorów, które zostały zmodyfikowane, może spowodować wybuch akumulatora i pożar, obrażenia ciała oraz zniszczenie mienia. Stanowi to również naruszenie warunków gwarancji firmy Makita dotyczących narzędzia i ładowarki.

Wskazówki dotyczące zachowania maksymalnej trwałości akumulatora

1. **Akumulator należy naładować zanim zostanie do końca rozładowany. Po zauważeniu spadku mocy narzędzia należy przerwać pracę i naładować akumulator.**
2. **Nie wolno ładować powtórnie w pełni naładowanego akumulatora. Przeladowanie akumulatora skraca jego trwałość.**
3. **Akumulator należy ładować w temperaturze pokojowej w przedziale 10–40°C (50–104°F). W przypadku gorącego akumulatora przed przystąpieniem do ładowania należy poczekać, aż ostygnie.**
4. **Akumulatory niklowo-wodorkowe należy naładować po okresie długiego nieużytkowania (dłuższego niż sześć miesięcy).**

OPIS DZIAŁANIA

⚠ PRZESTROGA: Przed przystąpieniem do regulacji lub przeglądu narzędzia upewnić się, że jest ono wyłączone, a akumulator został wyjęty.

Wkładanie i wyjmowanie akumulatora

⚠ PRZESTROGA: Przed włożeniem lub wyjęciem akumulatora należy zawsze wyłączyć narzędzie.

⚠ PRZESTROGA: Podczas wkładania lub wyjmowania akumulatora należy mocno trzymać narzędzie i akumulator. W przeciwnym razie mogą się one wyślizgnąć z rąk, powodując uszkodzenie narzędzia lub akumulatora i obrażenia ciała.

- **Rys.1:** 1. Czerwony wskaźnik 2. Przycisk 3. Akumulator

Aby wyjąć akumulator, przesunąć przycisk znajdujący się w przedniej jego części i wysunąć akumulator.

Aby włożyć akumulator, wróćnij występ na akumulatorze z rowkiem w obudowie i wsuń go na swoje miejsce. Akumulator należy wsunąć do oporu, aż się zatrzaśnie na miejscu, co jest sygnalizowane delikatnym kliknięciem. Jeśli w górnej części przycisku jest widoczny czerwony wskaźnik, akumulator nie został całkowicie zatrzaśnięty.

⚠ PRZESTROGA: Akumulator należy włożyć do końca, tak aby czerwony wskaźnik nie był widoczny. W przeciwnym razie może przypadkowo wypaść z narzędzia, powodując obrażenia operatora lub osób postronnych.

⚠ PRZESTROGA: Nie wkładać akumulatora na siłę. Jeśli akumulator nie daje się swobodnie wsunąć, oznacza to, że został włożony nieprawidłowo.

Układ zabezpieczenia narzędzia/akumulatora

Narzędzie jest wyposażone w układ zabezpieczenia narzędzia/akumulatora. Układ automatycznie odcina zasilanie silnika w celu wydłużenia trwałości narzędzia i akumulatora. Narzędzie zostanie automatycznie zatrzymane podczas pracy w następujących sytuacjach związanych z narzędziem lub akumulatorem. Niektóre sytuacje zostaną wskazane poprzez włączenie się odpowiednich wskaźników.

Zabezpieczenie przed przeciążeniem

W przypadku obsługi narzędzia w sposób powodujący pobór nadmiernie wysokiego prądu narzędzie zostanie automatycznie zatrzymane bez żadnej sygnalizacji. W takiej sytuacji należy wyłączyć narzędzie i zaprzestać wykonywania czynności powodującej przeciążenie narzędzia. Następnie należy włączyć narzędzie w celu jego ponownego uruchomienia.

Zabezpieczenie przed przegrzaniem

W przypadku przegrzania narzędzie wyłączy się automatycznie. Przed ponownym włączeniem należy poczekać, aż narzędzie ostygnie.

Zabezpieczenie przed nadmiernym rozładowaniem

























Gdy poziom naładowania akumulatora spadnie, narzędzie zostanie automatycznie zatrzymane. Jeśli produkt nie działa pomimo włączenia przełączników, należy wyjąć akumulatory z narzędzia i naładować je.

Wskazanie stanu naładowania akumulatora

Tylko w przypadku akumulatorów ze wskaźnikiem

► **Rys.2:** 1. Lampki wskaźnika 2. Przycisk kontrolny

Nacisnąć przycisk kontrolny na akumulatorze w celu wyświetlenia stanu naładowania akumulatora. Lampki wskaźnika zaświecą się przez kilka sekund.

Lampki wskaźnika			Pozostała energia akumulatora
Świeci się	Wyłączony	Miga	
			75–100%
			50–75%
			25–50%
			0–25%
			Naładować akumulator.
			Akumulator może nie działać poprawnie.
			
			

WSKAZÓWKA: Zależnie od warunków użytkowania i temperatury otoczenia, wskazywany poziom może nieznacznie się różnić od rzeczywistego stanu naładowania akumulatora.

Położenie moduły wyłącznika

Moduł wyłącznika można zaczepić po obu stronach dolnego paska. Ułożyć przewód w taki sposób, aby moduł wyłącznika znalazł się po pasującej stronie. Aby nie dopuścić do uszkodzenia przewodu, przeciągnąć przewód przez zaczep w sposób pokazany na rysunku.

► **Rys.3:** 1. Zaczep 2. Przewód

Paski regulacyjne

Można regulować ściśnięcie pasków naramiennych oraz górnego i dolnego paska. Najpierw przełożyć ramiona przez paski naramienne, a następnie zapiąć dolny i górny pasek. W celu ściągnięcia pociągnąć za koniec paska, jak pokazano na rysunku. W celu poluzowania pociągnąć w górę koniec zapięcia.

Dolny pasek

► **Rys.4:** 1. Pasek 2. Zapięcie

Paski naramienne

► **Rys.5:** 1. Pasek 2. Zapięcie

Górny pasek

► **Rys.6:** 1. Pasek 2. Zapięcie

Rączka do przenoszenia

Korpus odkurzacza należy przenosić, trzymając go za rączkę do przenoszenia.

► **Rys.7:** 1. Rączka do przenoszenia

Działanie przełącznika

Dostępne są trzy stopnie ustawienia siły ssania: normalna (1), wysoka (2) i maksymalna (3).

Aby rozpocząć odkurzanie, nacisnąć raz przycisk .



Aby zmienić siłę ssania, nacisnąć przycisk podczas pracy odkurzacza. Siła ssania zmienia się w kolejności: normalna (1), wysoka (2) i maksymalna (3).

Aby wyłączyć odkurzacz, nacisnąć przycisk .

► **Rys.8**

WSKAZÓWKA: Przy ponownym włączeniu odkurzacza zostanie on uruchomiony w ostatnim wybranym trybie siły ssania.

Lampka LED

Lampka LED znajduje się na czole modułu wyłącznika; ułatwia ona pracę w ciemnych miejscach. Nacisnąć przycisk , aby włączyć lampkę. Aby wyłączyć, nacisnąć przycisk  ponownie.

► **Rys.9**

PRZESTROGA: Nie patrzeć na światło ani bezpośrednio na źródło światła. Nie wolno kierować światła na oczy innych osób.

WSKAZÓWKA: Lampka LED automatycznie wyłącza się po 10 min nieużywania odkurzacza.

WSKAZÓWKA: Po wystąpieniu przegrzania w wyniku zmniejszenia przepływu powietrza wpływającego do odkurzacza z powodu zatkania węża, rury, filtra lub innego powodu odkurzacz wyłącza się automatycznie i miga lampka LED.

Opaska węża

Opaski węża można używać do zamocowania węża lub swobodnej końcówki.

W celu zamocowania węża na korpusie odkurzacza należy przewlec opaskę węża przez otwór w korpusie. Opaskę węża można zamocować po obu stronach.

► **Rys.10:** 1. Opaska węża 2. Otwór 3. Wąż

W celu zamocowania swobodnej końcówki na dolnym pasku należy przewlec opaskę węża przez pętlę na dolnym pasku.

► **Rys.11:** 1. Opaska węża 2. Swobodna końcówka

Zaczep węża

Podczas przerwy w działaniu zaczep na wygiętej rurze można wykorzystać do zamocowania rury na dolnym pasku.

► **Rys.12**

MONTAŻ

⚠ PRZESTROGA: Przed przystąpieniem do prac konserwacyjnych przy narzędziu upewnić się, że jest ono wyłączone, a akumulator został wyjęty.

Podłączanie węża

Włóż króciec węża do korpusu odkurzacza i przekreśl w prawo.

► **Rys.13:** 1. Króciec węża 2. Korpus odkurzacza

Montaż końcówki i rury

Akcesoria opcjonalne

WSKAZÓWKA: Typ końcówki i rury dołączonej do produktu różni się w zależności od kraju. W niektórych krajach końcówka i rura nie są dołączane do produktu.

1. Przekreślić i włożyć końcówkę do rury przedłużającej.

► **Rys.14:** 1. Rura przedłużająca 2. Swobodna końcówka 3. Końcówka podłogowa 4. Końcówka podłogowa (wąska)

WSKAZÓWKA: Przekreślenie końcówki podczas jej wkładania gwarantuje, że końcówka zostanie dobrze połączona z rurą przedłużającą.

WSKAZÓWKA: W przypadku modelu z węzłem $\varnothing 38$ mm i końcówką przednią 38 należy połączyć dostarczoną końcówkę z aluminiową wygiętą/prostą rurą.

2. W zależności od typu rury przedłużającej należy wykonać jedną z poniższych procedur:

WSKAZÓWKA: Wysuwana rura przedłużająca i rura przedłużająca z pierścieniem nie są zgodne ze sobą. Aby wymienić wysuwaną rurę przedłużającą na rurę przedłużającą z pierścieniem lub odwrotnie, należy również wymienić wygiętą rurę.

WSKAZÓWKA: Swobodną końcówkę można przyłączyć bezpośrednio do wygiętej rury.

W przypadku wysuwanej rury przedłużającej

Założyć odkurzacza na ramiona, a następnie włożyć rurę przedłużającą do wygiętej rury, aż do usłyszenia odgłosu kliknięcia. Aby odłączyć rurę, należy ją wysunąć, naciskając przycisk.

► **Rys.15:** 1. Wygięta rura 2. Przycisk 3. Wysuwana rura przedłużająca 4. Swobodna końcówka

Długość rury można wyregulować.

Trzymając naciśnięty przycisk wysuwania, wyregulować długość rury. Aby zablokować rurę przy żądanej długości, zwolnić przycisk wysuwania.

► **Rys.16:** 1. Przycisk wysuwania

W przypadku rury przedłużającej z pierścieniem

Założyć odkurzacza na ramiona, a następnie przekreślić i włożyć rurę przedłużającą do wygiętej rury. Aby odłączyć rurę, należy ją przekreślić i wysunąć.

► **Rys.17:** 1. Wygięta rura 2. Rura przedłużająca z pierścieniem 3. Swobodna końcówka

Długość rury można wyregulować.

Aby wyregulować długość rury, poluzować pierścień na rurze. Ustawić żądaną długość i dokręcić pierścień.

► **Rys.18:** 1. Pierścień

W przypadku wygiętej/prostej rury aluminiowej

(Tylko w przypadku modelu z węzłem $\varnothing 38$ mm i końcówką przednią 38)



Założyć odkurzacza na ramiona, a następnie przekreślić i włożyć rurę do końcówki przedniej. Aby odłączyć rurę, należy ją przekreślić i wysunąć.

► **Rys.19:** 1. Przednia końcówka 38 2. Wygięta rura aluminiowa 3. Prosta rura aluminiowa 4. Końcówka

Podłączanie narzędzia

WSKAZÓWKA: Jeśli wygięta rura jest przyłączona do węża, należy ją najpierw odłączyć.

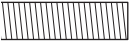
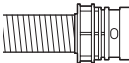
Aby podłączyć narzędzie do odkurzacza, wymagane jest użycie odpowiedniego węża i/lub dodatkowych części. W zależności od modelu odkurzacza, należy wymienić wąż i/lub przygotować dodatkowe części. Szczegóły znajdują się w poniższej tabeli.

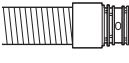
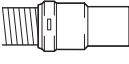
Średnica dostarczonego węża	Typ końcówki węża	Działanie
$\varnothing 28$ mm	 bez części	Podłączyć przednią końcówkę.
	 z częścią zatraskującą	Zamienić końcówkę węża (część zatraskującą) na przednią końcówkę. Końcówkę węża można zdjąć, obracając ją w lewo.
$\varnothing 32$ mm	 z częścią zatraskującą	Zamienić wąż na wąż do odsysania pyłu ($\varnothing 28$ mm, z przednią końcówką).
$\varnothing 38$ mm	 z częścią zatraskującą	Zamienić wąż na wąż do odsysania pyłu ($\varnothing 28$ mm, z przednią końcówką).
	 z przednią końcówką 38	Przymocować łącznik 22–38 lub przednią końcówkę 24.

WSKAZÓWKA: Zawsze używać odpowiedniej przedniej końcówki. W przypadku użycia przedniej końcówki 24 przymocować ją do przedniej końcówki 22, która jest podłączona do węża.

► **Rys.20:** 1. Przednia końcówka 22 2. Przednia końcówka 24

W przypadku użycia węża do odsysania pyłu $\varnothing 28$ mm

1. Przymocować przednią końcówkę do węża do odsysania pyłu.
Podczas podłączania przedniej końcówki upewnić się, że jest ona dobrze przykręcona do węża.
2. Podłączyć przednią końcówkę do wylotu odprowadzania pyłu z narzędzia.
► **Rys.21:** 1. Przednia końcówka 2. Wylot odprowadzania pyłu 3. Wąż

Przednią końcówkę można odłączyć, trzymając za wąż i obracając przednią końcówkę w lewą stronę.

W przypadku użycia węża $\varnothing 38$ mm z końcówką przednią 38

1. W zależności od tego, jakie narzędzie ma zostać podłączone, przekręcić i włożyć łącznik lub przednią końcówkę do części wlotowej węża.
2. Podłączyć przednią końcówkę do wylotu odprowadzania pyłu z narzędzia.
► **Rys.22:** 1. Łącznik 2. Przednia końcówka 3. Wylot odprowadzania pyłu 4. Wąż

Aby zdjąć łącznik i przednią końcówkę, należy wykonać czynności procedury zakładania w odwrotnej kolejności.

Mocowanie wygiętej rury

Aksesoria opcjonalne

WSKAZÓWKA: Wykonywanie tej procedury nie jest konieczne, jeśli dostarczony został model odkurzacza, w którym wygięta rura jest już podłączona do węża.

WSKAZÓWKA: Dostępne są dwa typy wygiętej rury; jedna przeznaczona do wysuwanej rury przedłużającej, a druga do rury przedłużającej z pierścieniem. W przypadku przygotowywania wygiętej rury należy wybrać tę, która jest odpowiednia do typu żądanej rury przedłużającej.

Wygięta rura służy do podłączania rury przedłużającej lub końcówki do odkurzania do tego produktu. Jeśli produkt ten ma służyć jako odkurzacz, zamocować wygiętą rurę do węża.

Aby zamocować wygiętą rurę, należy odkręcić przednią końcówkę od węża i przymocować do węża tuleję wygiętej rury.

Aby odłączyć wygiętą rurę, należy poluzować tuleję wygiętej rury na wężu.

► **Rys.23:** 1. Wąż 2. Wygięta rura 3. Tuleja

Wkładanie worka filtracyjnego/worka na pył

Aksesoria opcjonalne

▲PRZESTROGA: Nie używać uszkodzonego worka filtracyjnego. Odkurzacz należy używać wyłącznie z prawidłowo założonym workiem filtracyjnym. W przeciwnym razie zebrany pył i zanieczyszczenia mogą być wyrzucane z odkurzacza, stając się przyczyną chorób układu oddechowego operatora.

UWAGA: Gdy worek filtracyjny jest pełny, należy wymienić miejsce z rowkami, aby podnieść przednią stronę, należy go opróżnić. Kontynuowanie pracy z pełnym workiem filtracyjnym/workiem na pył spowoduje obniżenie siły ssania.

1. Odblokować zaczep, podnosząc go za dolną stronę. Wcisnąć miejsce z rowkami, aby podnieść przednią stronę zaczepu. Pociągnąć zaczep, aby otworzyć pokrywę.
► **Rys.24:** 1. Zaczep 2. Pokrywa

2. Włożyć worek filtracyjny do szczeliny u góry komory, jak pokazano na rysunku.
► **Rys.25:** 1. Szczelina 2. Worek filtracyjny

W przypadku używania worka na pył wsunąć ramkę worka na pył w szczelinę.

► **Rys.26:** 1. Szczelina 2. Ramka 3. Worek na pył

3. Wyrównać otwór worka filtracyjnego z króćcem węża i wcisnąć do końca tekturową część. Upewnić się, że gumowy pierścień worka filtracyjnego znalazł się nad występem na króćcu węża.

► **Rys.27:** 1. Gumowy pierścień worka filtracyjnego 2. Występ na króćcu węża 3. Część tekturowa worka filtracyjnego 4. Króciec węża

OBSŁUGA

▲OSTRZEŻENIE: Operatorzy powinni zostać odpowiednio przeszkoleni w zakresie obsługi odkurzacza.

▲OSTRZEŻENIE: Odkurzacz nie nadaje się do zbierania niebezpiecznego pyłu.

▲PRZESTROGA: Odkurzacz jest przeznaczony wyłącznie do pracy na sucho.



▲PRZESTROGA: Odkurzacz jest przeznaczony wyłącznie do pracy w pomieszczeniach.

▲PRZESTROGA: Akumulator należy wsunąć do oporu, aż wskoczy na swoje miejsce. Jeśli jest widoczny czerwony wskaźnik w górnej części przycisku, akumulator nie został całkowicie zatrzasknięty. Należy go wsunąć do oporu, aż czerwony wskaźnik przestanie być widoczny. W przeciwnym razie może on przypadkowo wypaść z narzędzia, powodując obrażenia operatora lub osób postronnych.

▲PRZESTROGA: Podczas pracy należy uważać na odkurzacz zawieszony na plecach. Uderzenie odkurzaczem o ścianę lub zahaczenie wężem o przeszkodę może spowodować utratę równowagi.

1. Założyć odkurzacz na ramiona i zapiąć górny i dolny pasek. Wyregulować ściśnięcie w razie potrzeby.

► **Rys.28**

2. Nacisnąć przycisk , aby rozpocząć odkurzanie. Aby zmienić siłę ssania, wybrać żądaną siłę ssania, naciskając przycisk . Nacisnąć przycisk , aby wyłączyć.

► **Rys.29**

Podczas pracy zawiesić moduł wyłącznika na uchwycie w kształcie litery D lub na dolnym pasku. Gdy moduł jest zawieszony na dolnym pasku, można przekręcić zaczep tak, aby światło padało do przodu.

► **Rys.30:** 1. Uchwyt w kształcie litery D 2. Dolny pasek

WSKAZÓWKA: Po wystąpieniu przegrzania w wyniku zmniejszenia przepływu powietrza wpływającego do odkurzacza z powodu zatkania węża, rury, filtra lub innego powodu odkurzacz wyłącza się automatycznie i miga lampka LED. W takiej sytuacji należy usunąć przyczynę problemu i poczekać na ostygnięcie odkurzacza przed ponownym uruchomieniem.

3. Worek filtracyjny należy wymieniać, gdy się zapelni. Otworzyć pokrywę i wyjąć worek filtracyjny. Pociągnąć pasek po stronie otworu, aby zamknąć worek filtracyjny i wyrzucić go w całości.

► **Rys.31:** 1. Pasek

W przypadku używania worka na pył wyjąć worek i wyrzucić pył, zwalniając zaczep.

► **Rys.32:** 1. Zaczep

UWAGA: Okresowo sprawdzać, czy worek filtracyjny jest pełny. Kontynuowanie pracy z pełnym workiem filtracyjnym spowoduje obniżenie siły ssania.

UWAGA: Nie używać używanego worka filtracyjnego. Worek filtracyjny jest przeznaczony do jednorazowego użytku. Wielokrotne używanie worka filtracyjnego może spowodować zatkanie się filtra i doprowadzić do uszkodzenia odkurzacza. Do wielorazowego użytku służy worek na pył.

KONSERWACJA

⚠ PRZESTROGA: Przed przystąpieniem do przeglądu narzędzia lub jego konserwacji upewnić się, że jest ono wyłączone, a akumulator wyjęty.

UWAGA: Nie stosować benzyny, rozpuszczalników, alkoholu itp. środków. Mogą one powodować odbarwienia, odkształcenia lub pęknięcia.

W celu zachowania odpowiedniego poziomu BEZPIECZEŃSTWA i NIEZAWODNOŚCI produktu wszelkie naprawy i różnego rodzaju prace konserwacyjne lub regulacje powinny być przeprowadzane przez autoryzowany lub fabryczny punkt serwisowy narzędzi Makita, zawsze z użyciem oryginalnych części zamiennych Makita.

Czyszczenie filtra HEPA

⚠ PRZESTROGA: Nie używać odkurzacza bez filtra ani nie kontynuować użytkowania z brudnym lub uszkodzonym filtrem. Zebrany pył i zanieczyszczenia mogą być wyrzucane z odkurzacza, stając się przyczyną chorób układu oddechowego operatora.

UWAGA: W celu utrzymania optymalnej siły ssania i czystego powietrza wydmuchiwanego z odkurzacza należy okresowo czyścić filtr. Jeśli pomimo wyczyszczenia filtra siła ssania dalej nie jest wysoka, należy wymienić filtr na nowy.

UWAGA: Aby nie dopuścić do uszkodzenia filtra, nie należy używać do jego czyszczenia następujących narzędzi i podobnych przedmiotów:

- Odpylacz powietrzny
- Myjka wysokociśnieniowa
- Narzędzia wykonane z twardych materiałów, takie jak metalowa szczotka

1. Otworzyć pokrywę i wyjąć worek filtracyjny. Zwolnić zaczep na filtrze i wyjąć go z korpusu odkurzacza.

► **Rys.33**

2. Wyrzącać pył z filtra. Filtr można umyć wodą. Wypłukać pył i zanieczyszczenia z filtra co 1–2 miesiące. Następnie filtr należy dobrze wysuszyć w osłoniętym, dobrze wentylowanym miejscu, aby nie dopuścić do powstania nieprzyjemnego zapachu i usterek.

3. Aby zainstalować filtr, wsunąć część bez klapy do uchwytu i wcisnąć filtr, aż klapka zablokuje się w żebrze.

► **Rys.34:** 1. Uchwyt przewodu 2. Filtr HEPA 3. Żebro 4. Klapka

Czyszczenie worka na pył

Worek na pył należy czyścić regularnie mydłem i wodą. Odwrócić worek na pył na drugą stronę i usunąć zalegający pył. Umyć worek ręcznie i wypłukać w wodzie. Całkowicie wysuszyć worek przed umieszczeniem go w odkurzaczu.

► **Rys.35**

UWAGA: Wilgotny worek na pył zmniejsza skuteczność odkurzania i skraca czas eksploatacji silnika.

Usuwanie zatoru

Podczas usuwania zatoru odłączyć wąż, rurę przedłużającą lub wygiętą rurę, aby sprawdzić wnętrze produktu.

Zdejmowanie/zakładanie zatraskiwanej wygiętej rury

Aby zdjąć wygiętą rurę, pociągnąć ją, naciskając oba zaczepy na końcówce węża.

Aby zamontować wygiętą rurę, włożyć końcówkę węża do wygiętej rury. Upewnić się, że zaczepy na końcówce węża zatrzasnęły się w otworach na wygiętej rurze.

► **Rys.36:** 1. Końcówka węża 2. Zaczep 3. Otwór 4. Wygięta rura

Zdejmowanie/zakładanie wkręcanej wygiętej rury

Aby odłączyć wygiętą rurę, należy poluzować tuleję wygiętej rury na wężu.

Aby zamontować wygiętą rurę, należy dokręcić tuleję wygiętej rury na wężu.

► **Rys.37:** 1. Wąż 2. Wygięta rura 3. Tuleja

AKCESORIA OPCJONALNE

⚠ PRZESTROGA: Zaleca się stosowanie wymienionych akcesoriów i przystawek razem z narzędziem Makita opisanym w niniejszej instrukcji.

Stosowanie innych akcesoriów lub przystawek może być przyczyną obrażeń ciała. Akcesoria lub przystawki należy wykorzystywać tylko zgodnie z ich przeznaczeniem.

W razie potrzeby wszelkiej pomocy i szczegółowych informacji na temat niniejszych akcesoriów udziela Państwu lokalne punkty serwisowe Makita.

- Wąż (do odkurzacza)
- Wąż (do odsysacza pyłu)
- Rura przedłużająca
- Swobodna końcówka
- Końcówka podłogowa
- Końcówka do siedzeń
- Końcówka szczelinowa
- Szczotka do pótek
- Szczotka okrągła
- Wygięta rura
- Worek filtracyjny
- Worek na pył
- Przednia końcówka
- Filtr HEPA
- Oryginalny akumulator i ładowarka firmy Makita

WSKAZÓWKA: Niektóre pozycje znajdujące się na liście mogą być dołączone do pakietu narzędziowego jako akcesoria standardowe. Mogą to być różne pozycje, w zależności od kraju.

RÉSZLETES LEÍRÁS

Típus:		DVC261
Teljesítmény	Szűrőzsák	2,0 L
	Porzsák	1,5 L
Maximális légtérfogat	ø28 mm x 1,0 m-es gégecsővel	2,0 m ³ /min
	ø32 mm x 1,0 m-es gégecsővel	2,2 m ³ /min
	ø38 mm x 1,5 m-es gégecsővel	2,3 m ³ /min
Szívóerő		110 hPa
Méretek (H x SZ x M) (A heveder nélkül)		230 mm x 152 mm x 373 mm
Névleges feszültség		36 V, egyenáram
Nettó tömeg		3,8 - 4,5 kg

- Folyamatos kutató- és fejlesztőprogramunk eredményeként az itt felsorolt tulajdonságok figyelmeztetés nélkül megváltozhatnak.
- A műszaki adatok országról országra különbözhetnek.
- A súly a tartozékok nélkül, de az akkumulátorral/akkumulátorokkal együtt értendő. A berendezés és az akkumulátor(ok) súlyának kombinációi a táblázatban láthatók.
- A mellékelt gégecső hossza az országtól függően eltérhet.

Alkalmazható akkumulátorok és töltők

Akkumulátor	BL1815N / BL1820 / BL1820B / BL1830 / BL1830B / BL1840 / BL1840B / BL1850 / BL1850B / BL1860B
Töltő	DC18RC / DC18RD / DC18RE / DC18SD / DC18SE / DC18SF

- Lakóhelyétől függően előfordulhat, hogy a fent felsorolt akkumulátorok és töltők nem érhetőek el.

▲ FIGYELMEZTETÉS: Csak a fentiekben felsorolt akkumulátorokat és töltőket használja. Bármilyen más akkumulátor vagy töltő használata sérüléseket és/vagy tüzet okozhat.

Szimbólumok

A következőkben a berendezésen használt jelképek láthatók. A szerszám használata előtt bizonyosodjon meg arról hogy helyesen értelmezi a jelentésüket.



Olvassa el a használati utasítást.



Legyen különösen elővigyázatos és figyelmes.



Csak az Európai Unió tagállamai számára
Az elektromos berendezéseket és az akkumulátorokat ne dobja a háztartási szemétkébe! Az Európai Unió használt elektromos és elektronikus berendezésekre vonatkozó irányelvei, illetve az elemekről és akkumulátorokról, valamint a hulladékelemekről és akkumulátorokról szóló irányelv, továbbá azoknak a nemzeti jogba való átültetése szerint az elhasznált elektromos berendezéseket, elemeket és akkumulátorokat külön kell gyűjteni, és környezetbarát módon kell gondoskodni újrahasznosításukról.

Rendeltetés

A készülék száraz por összegyűjtésére szolgál. A készülék ipari célokra, például szállodákban, iskolákban, kórházakban, gyárakban, üzletekben, hivatalokban és kölcsonzőkben való használatra alkalmas.

Zaj

A tipikus A-súlyozású zajszint, an EN60335-2-69, EN60704-2-1 szerint meghatározva:
Hangnyomásszint (L_{pA}): 70 dB(A) vagy kisebb
Bizonytalanság (K): 2,5 dB(A)

A zajszint a munkavégzés során meghaladhatja a 80 dB (A) értéket.

▲ FIGYELMEZTETÉS: Viseljen fülvédőt!

Vibráció

A vibráció teljes értéke (háromtengelyű vektorösszeg) az EN60335-2-69 szerint meghatározva:
Üzem mód: Lemezek vágása
Rezgéskibocsátás (a_h): 2,5 m/s² vagy kisebb
Bizonytalanság (K): 1,5 m/s²

MEGJEGYZÉS: A rezgéskibocsátás értéke a szabványos vizsgálati eljárásnak megfelelően lett mérve, és segítségével az elektromos kéziszerszámok összehasonlíthatók egymással.

MEGJEGYZÉS: A rezgéskibocsátás értékének segítségével előzetesen megbecsülhető a rezgésnek való kitettség mértéke.

▲ FIGYELMEZTETÉS: A szerszám rezgés kibocsátása egy adott alkalmazásnál eltérhet a megadott értéktől a használat módjától függően.

▲ FIGYELMEZTETÉS: Határozza meg a kezelő védelmét szolgáló munkavédelmi lépéseket, melyek az adott munkafeltételek melletti vibrációs hatás becslőt mértékén alapulnak (figyelembe véve a munkaciklus elemeit, mint például a gép leállításának és üresjáratának mennyiségét az elindítások száma mellett).

EK Megfelelőségi nyilatkozat

Csak európai országokra vonatkozóan

Az EK-megfelelőségi nyilatkozat az útmutató „A” mellékletében található.

BIZTONSÁGI FIGYELMEZTETÉS

A vezeték nélküli porszívókra vonatkozó biztonsági figyelmeztetések

▲ FIGYELMEZTETÉS: FONTOS: HASZNÁLAT ELŐTT MINDENKÉPP OLVASSA EL az összes biztonsági figyelmeztetést és utasítást. Ha nem tartja be a figyelmeztetéseket és utasításokat, akkor áramütés, tűz és/vagy súlyos sérülés következhet be.

1. A porszívót csak olyan személyek használhatják, akik ismerik a kezelésére vonatkozó tudnivalókat.
2. Ne használja a készüléket a szűrő nélkül. Ha a szűrő megsérült, haladéktalanul cserélje ki.
3. Ne szívjon fel gyúlékony anyagokat, tűzijátékot, égő cigarettát, forró hamut, forró fémforgácsot, valamint éles tárgyakat, pl. borotvát, tűt, üvegcserepeket és hasonlókat.
4. **TILOS A PORSZÍVÓT BENZIN, GÁZ, FESTÉK, RAGASZTÓ ÉS MÁS ROBBANÉKONY ANYAGOK KÖZELÉBEN HASZNÁLNI.** A kapcsoló be- és kikapcsoláskor szikrázik. Működés közben a motor kommutátora is szikrákat bocsát ki. A szikrák pedig robbanást okozhatnak.
5. Tilos mérgező, rákkeltő, gyúlékony és más veszélyes anyagot, például azbesztet, arzént, báriumot, berilliumot, ólmot, növényvédőt szert és más egészségre ártalmas szert felporszívózni.
6. Soha ne használja a porszívót szabad téren, esőben.
7. Ne használja tűzhely vagy más hőforrás közelében.
8. Ne zárja le a hűtőnyílásokat. Ezeken keresztül hűl a motor. Feltétlenül meg kell akadályozni ezek elzáródását, mert a szellőzés megszünetése a motor leégését okozza.
9. Mindig megfelelően szilárd helyzetben és egyensúlya megtartásával dolgozzon.
10. A gégecsövet ne hajlítsa meg, ne húzza és ne lépjen rá.
11. Azonnal kapcsolja ki a porszívót, ha teljesítménye csökken, vagy más rendellenességet észlel működés közben.
12. **CSATLAKOZTASSA LE AZ AKKUMULÁTOROKAT,** ha nem használja, ha javítást végez rajta, vagy amikor tartozékokat cserél.
13. Minden használat után tisztítsa meg és vizsgálja át a készüléket, hogy az mindig kifogástalan állapotban legyen.
14. **A PORSZÍVÓ KARBANTARTÁSA.** A hatékony és biztonságos működés érdekében mindig tartsa tisztán a porszívót. Tartsa be a tartozékok cseréjére vonatkozó útmutatásokat. A fogantyúkat/karokat tartsa szárazon, tisztán, valamint olaj- és zsírintenzen.
15. **A SÉRÜLT ALKATRÉSZEK VIZSGÁLATA.** A porszívó használata előtt vizsgálja meg alaposan a sérült védőburkolatokat vagy más alkatrészeket, és döntse el, hogy működőképesek-e. Ellenőrizze a mozgó részek illeszkedését és rögzítését, az alkatrészek vagy a szerelvények törését vagy bármely olyan körülményt, amely hatással lehet a gép működésére. A sérült védőfelszerelést vagy alkatrészeket hivatalos szervizközpontban megfelelő módon kell javítani vagy cseréltetni, kivéve, ha a jelen használati utasítás másként rendelkezik. A hibás kapcsolókat cseréltesse ki hivatalos szervizközpontban. Ne használja a porszívót, ha nem lehet be- vagy kikapcsolni a kapcsolóval.
16. **TARTALÉK ALKATRÉSZEK.** Javításhoz csak az eredetivel azonos tartalék alkatrészeket használjon.
17. **A HASZNÁLATON KÍVÜLI KÉSZÜLÉK TÁROLÁSA.** A használaton kívüli porszívót zárt térben kell tárolni.
18. Bánjon óvatosan a porszívóval. A durva kezeléstől még a legmasszívabb kivitelű porszívó is elromolhat.
19. Ne használjon a készülék belső vagy külső részeinek tisztításához benzint, hígítót vagy tisztító vegyszereket. A felsorolt anyagok repedéseket és elszíneződést okozhatnak.
20. Ne használja a porszívót olyan zárt térben, ahol olajbázisú festékek, festékkihígítók, benzin, bizonyos molyirtószerek gyúlékony, robbanékony vagy mérgező gőzöket bocsátanak ki, vagy ahol gyúlékony porok találhatóak.
21. Ne használja a készüléket gyógyszer vagy alkohol hatása alatt.
22. Alapvető biztonsági felszerelésként használjon porvédő szemüveget vagy oldalsó védőlemezrel ellátott védőszemüveget.
23. Poros környezetben viseljen porvédő maszkot.
24. A gépet nem használhatják korlátozott testi és szellemi képességű vagy olyan személyek, akiknek érzékelése nem tökéletes (beleértve a gyerekeket is), illetve nem rendelkeznek megfelelő tapasztalattal és tudással.
25. Ügyelni kell arra, hogy gyermekek ne játszhassanak a porszívóval.
26. Ne nyúljon az akkumulátorokhoz és a porszívóhoz nedves kézzel.
27. Legyen különösen óvatos, ha lépcsőn használja a porszívót.

28. Ne használja a porszívót állványként vagy munkafelületként. A gép eldőlhet, és személyi sérülést okozhat.

Akkumulátoros szerszám használata és karbantartása

1. Csak a gyártó által meghatározott töltővel tölts fel az akkumulátort. Egy bizonyos akkumulátortípushoz használható töltő más akkumulátortípussal való használata tűzveszélyt idézhet elő.
2. A szerszámgepeket kizárólag a meghatározott akkumulátorokkal használja. Egyéb akkumulátorok használata sérülés vagy tűz kockázatával járhat.
3. Amikor az akkumulátor nem használható, tartsa távol a többi fémtárgytól, például iratkapcsoktól, érméktől, kulcsoktól, szögektől, csavaroktól vagy egyéb olyan apró fémtárgyaktól, amelyek összekötetést hozhatnak létre a pólusok között. Az akkumulátor pólusainak rövidre zárása égési sérüléseket vagy tüzet okozhat.
4. Helytelen működtetés esetén az akkumulátorból folyadék kerülhet ki; kerülje az ezzel való érintkezést. Ha véletlenül mégis érintkezésbe kerülne a folyadékkal, mossa le azt vízzel. Ha a folyadék szemébe jut, azonnal forduljon orvoshoz segítségért. Az akkumulátorból származó folyadék irritációt és égéseket okozhat.
5. Ne használjon sérült vagy módosított akkumulátort vagy szerszámot. A sérült vagy módosított akkumulátorok váratlan módon viselkedhetnek, melynek következtében tüzet, robbanást vagy sérülést okozhatnak.
6. Ne tegye ki az akkumulátort és a szerszámot nyílt lángnak vagy túlzott hőhatásnak. A tűz hatása és a 130 °C feletti hőmérséklet robbanást okozhat.
7. A töltésre vonatkozó minden utasítást tartson be, ne tölts az akkumulátort vagy a szerszámot a megadott hőmérséklettartományon kívül. A nem megfelelő módú és nem megfelelő hőmérsékleten történő töltés az akkumulátor károsodásával járhat, valamint tüzet okozhat.

Szerviz

1. Elektromos szerszámának szervizelését bízza eredeti pótalkatrészeket használó képzett javítószemélyzetre. Ezzel biztosítja hogy az elektromos szerszám biztonsága fennmarad.
2. A szerszám kenésekor vagy tartozékcseré alatt kövesse az utasításokat.
3. A fogantyúkat/karokat tartsa szárazon, tisztán, valamint olaj- és zsírmentesen.

Fontos biztonsági utasítások az akkumulátorra vonatkozóan

1. Az akkumulátor használata előtt tanulmányozza át az akkumulátortöltőn (1), az akkumulátoron (2) és az akkumulátorral működtetett terméken (3) olvasható összes utasítást és figyelmeztető jelzést.
2. Ne szerelje szét az akkumulátort.
3. Ha a működési idő nagyon lerövidült, azonnal hagyja abba a használatot. Ez a túlmelegedés, esetleges égések és akár robbanás veszélyével is járhat.
4. Ha elektrolit kerül a szemébe, mossa ki azt tiszta vízzel és azonnal kérjen orvosi segítséget. Ez a látásának elvesztését okozhatja.

5. Ne zárja rövidre az akkumulátort:
 - (1) Ne érjen az érintkezőkhöz elektromosan vezető anyagokkal.
 - (2) Ne tárolja az akkumulátort más fémtárgyakkal, mint pl. szegekkel, érmékkel, stb. egy helyen.
 - (3) Ne tegye ki az akkumulátort víznek vagy esőnek.
5. Az akkumulátor rövidzárlata nagy áramerősséget, túlmelegedést, égéseket, sőt akár meghibásodást is okozhat.
6. Ne tárolja a szerszámot vagy az akkumulátort olyan helyen, ahol a hőmérséklet elérheti vagy meghaladhatja az 50 °C-ot (122 °F).
7. Ne égesse el az akkumulátort még akkor sem, ha az komolyan megsérült vagy teljesen elhasználódott. Az akkumulátor a tűzben felrobbanhat.
8. Vigyázzon, nehogy leejtse vagy megüsse az akkumulátort.
9. Ne használjon sérült akkumulátort.
10. A készülékben található lítium-ion akkumulátorokra a veszélyes árukkal kapcsolatos előírások vonatkoznak.

A termék pl. harmadik felek, fuvarozó cégek stb. által történő szállítása esetén minden esetben tartsa szem előtt a csomagoláson és a címkén található speciális követelményeket.

A termék szállításra történő felkészítése esetén vegye fel a kapcsolatot egy veszélyes anyagokkal foglalkozó szakemberrel. Kérjük, hogy az esetlegesen szigorúbb nemzeti előírásokat is vegye figyelembe.

Ragassza le a kiálló érintkezőket, illetve oly módon csomagolja be az akkumulátort, hogy az ne tudjon elmozdulni a csomagolásban.

11. Az akkumulátor ártalmatlanításakor tartsa be a helyi előírásokat.
12. Az akkumulátorokat csak a Makita által megjelölt termékekhez használja. Ha az akkumulátorokat azokkal nem kompatibilis termékekbe helyezi, az tűzhez, túlmelegedéshez, robbanás-hoz vagy elektrolitszivárgáshoz vezethet.

ŐRIZZE MEG EZEKET AZ UTASÍTÁSOKAT.

⚠VIGYÁZAT: Csak eredeti Makita akkumulátorokat használjon. A nem eredeti Makita akkumulátorok vagy módosított akkumulátorok használata esetén az akkumulátor felrobbanhat, ami tüzet, személyi sérülést és anyagi kárt okozhat. A Makita szerszáma és töltőre vonatkozó Makita garanciát is érvénytelenítheti.

Tipppek az akkumulátor maximális élettartamának eléréséhez

1. Tölts fel az akkumulátort, mielőtt teljesen lemerülne. Állítsa le a gépet, és tölts fel az akkumulátort, ha a gép erejének csökkenését észleli.
2. Soha ne töltsd újra a teljesen feltöltött akkumulátort. A túltöltés csökkenti az akkumulátor élettartamát.
3. Tölts az akkumulátort szobahőmérsékleten, 10 °C - 40 °C (50 °F - 104 °F) között. Töltés előtt hagyja lehűlni a főlforróodott akkumulátort.
4. Tölts fel az akkumulátort, ha hosszabb ideje (több mint hat hónapja) nem használta azt.

A MŰKÖDÉS LEÍRÁSA

⚠ VIGYÁZAT: Minden esetben ellenőrizze, hogy a szerszám ki van kapcsolva és az akkumulátor eltávolításra került mielőtt beállít vagy ellenőriz valamilyen funkciót a szerszámon.

Az akkumulátor behelyezése és eltávolítása

⚠ VIGYÁZAT: Mindig kapcsolja ki az eszközt, mielőtt behelyezi vagy eltávolítja az akkumulátort.

⚠ VIGYÁZAT: Az akkumulátor behelyezésekor vagy eltávolításakor erősen fogja meg a szerszámot és az akkumulátort. Ha nem fogja erősen a szerszámot és az akkumulátort, azok kicsúszhatnak a kezei közül, ami a szerszám és az akkumulátor károsodásához, de akár személyi sérüléshez is vezethet.

► **Ábra1:** 1. Piros jel 2. Gomb 3. Akkumulátor

Az akkumulátoregység kivételéhez nyomja be az akkumulátoregység elején található gombot, és húzza le a gépről.

Az akkumulátor beszereléséhez illessze az akkumulátor nyelvét a burkolaton található vágatba és csúsztassa a helyére. Egészen addig tolja be, amíg az akkumulátor egy kis kattánással a helyére nem ugrik. Ha látható a piros jel a gomb felső oldalán, akkor a gomb nem kattant be teljesen.

⚠ VIGYÁZAT: Mindig tolja be teljesen az akkumulátort, amíg a piros jel el nem tűnik. Ha ez nem történik meg, akkor az akkumulátor kieshet a szerszámból, és Önnek vagy a környezetében másnak sérülést okozhat.

⚠ VIGYÁZAT: Ne erőltesse az akkumulátort behelyezéskor. Ha az akkumulátor nem csúszik be könnyedén, akkor nem megfelelően lett behelyezve.

Szerszám-/akkumulátorvédő rendszer

A gép szerszám-/akkumulátorvédő rendszerrel van felszerelve. A rendszer automatikusan kikapcsolja a motor áramellátását, így megnöveli a szerszám és az akkumulátor élettartamát. A gép használat közben automatikusan leáll, ha a szerszám vagy az akkumulátor a következő állapotba kerül. Ezek némelyikében a jelzőfények világítanak.

Túlterhelésvédelem

Ha a szerszámot úgy használják, hogy az rendellenesen nagy áramot vesz fel, akkor a szerszám mindenfajta jelzés nélkül leáll. Ilyenkor kapcsolja ki a gépet, és állítsa le azt az alkalmazást, amelyik a túlterhelést okozza. Újraindításhoz kapcsolja be a gépet.

Túmelegedés elleni védelem

Ha a gép túmelegedett, automatikusan leáll. Hagyja kihűlni a gépet, mielőtt ismét bekapcsolná.

Mélykisütés elleni védelem













Amikor az akkumulátor kapacitása lecsökken, a gép automatikusan leáll. Ha a készülék a gombokkal sem működtethető, vegye ki az akkumulátort és töltsse fel.

Az akkumulátor töltöttségének jelzése

Csak állapotjelzős akkumulátorok esetén

► **Ábra2:** 1. Jelzőlámpák 2. Check (ellenőrzés) gomb

Nyomja meg az ellenőrzőgombot, hogy az akkumulátortöltöttség-jelző megmutassa a hátralévő akkumulátor-kapacitást. Ekkor a töltöttség-szint-jelző lámpák néhány másodpercre kigyulladnak.

Jelzőlámpák			Töltöttségi szint
 Világító lámpa	 KI	 Villogó lámpa	
			75%-tól 100%-ig
			50%-tól 75%-ig
			25%-tól 50%-ig
			0%-tól 25%-ig
			Töltsse fel az akkumulátort.
			Lehetséges, hogy az akkumulátor meghibásodott.
			

MEGJEGYZÉS: Az adott munkafeltételektől és a környezeti hőmérsékletétől függően a jelzett töltöttségi szint némileg eltérhet a tényleges töltöttségi szinttől.

A kapcsolódoboz helyzete

A kapcsolódoboz az alsó öv mindkét oldalára felakasztható. Úgy igazítsa el a vezetéket, hogy a kapcsolódoboz a kívánt oldalra kerüljön. A vezeték sérülésének megelőzése érdekében az ábrán bemutatottak szerint vezesse át a vezetéket az akasztón.

► **Ábra3:** 1. Akasztó 2. Vezeték

Az övek beállítása

A vállszíjak, valamint a felső és az alsó öv állítható. Először bújtsa át a karjait a vállszíjakon, majd húzza meg az alsó és a felső övet. Megszorításhoz húzza meg a hevedert az ábrán láthatóak szerint. Meglazításhoz húzza meg a kötőelem végét.

Alsó öv

► **Ábra4:** 1. Heveder 2. Kötőelem

Vállszíjak

► **Ábra5:** 1. Heveder 2. Kötőelem

Felső öv

► **Ábra6:** 1. Heveder 2. Kötőelem



Hordkampó

A porszívó testének kezelésekor mindig a hordkampót fogja meg.

► **Ábra7:** 1. Hordkampó

A kapcsoló használata



Három fokozatban válthatja a szívóerőt: normál (1), magas (2) és maximális (3).

A porszívózás megkezdéséhez nyomja meg egyszer a  gombot. A szívóerő váltásához nyomja meg a gombot a porszívó működése közben. A szívóerő a normál (1), magas (2) és maximális (3) fokozat között vált. A porszívó kikapcsolásához nyomja meg a  gombot.

► **Ábra8**

MEGJEGYZÉS: Amikor újra elindítja a porszívót, ugyanabban a fokozatban indul, mint az előző beállítás volt.

LED lámpa

A kapcsolódoboz felső részébe egy LED lámpa van beépítve, amely a sötét helyeken végzett munkát segíti. A lámpa bekapcsolásához nyomja meg a  gombot. Kikapcsolásához nyomja meg újra a  gombot.

► **Ábra9**

⚠ VIGYÁZAT: Ne tekintsen a fénybe vagy ne nézze egyenesen a fényforrást. Soha ne irányítja a fényt mások szemébe.

MEGJEGYZÉS: A LED lámpa automatikusan kikapcsol, ha a porszívó 10 percnél hosszabb ideig nem működik.

MEGJEGYZÉS: Ha a gégecső, a cső vagy a szűrő eltömődése következtében, illetve más okból a légátáramlás csökken, és a porszívó túlmelegszik, a készülék automatikusan kikapcsol, a LED lámpa pedig villogni kezd.

Gégecsőgyűrű

A gégecsőgyűrű a gégecső vagy a különálló szívófejt befogására szolgál.

Annak érdekében, hogy rögzítse a gégecsövet a porszívó testéhez, vezesse át a gégecsőgyűrűt a testen lévő nyíláson. A gégecsőgyűrűt mindkét oldalra rögzítheti.

► **Ábra10:** 1. Gégecsőgyűrű 2. Nyílás 3. Gégecső

Annak érdekében, hogy rögzítse a különálló szívófejet az alsó övhöz, vezesse át a gégecsőgyűrűt az alsó öv akasztóján.

► **Ábra11:** 1. Gégecsőgyűrű 2. Különálló szívófej

Csőakasztó

Amikor szünetelteti a műveletet, a hajlított csőszerelvényen lévő akasztóval felakaszthatja a toldatot az alsó övre.

► **Ábra12**

ÖSSZESZERELÉS

⚠ VIGYÁZAT: Minden esetben ellenőrizze, hogy a szerszám ki van kapcsolva és az akkumulátort levette, mielőtt bármilyen műveletet végez a szerszámon.

A cső összeszerelése

Illesze be a gégecső karmantyúját a porszívó testébe, és fordítsa el az óramutató járásával megegyező irányba.

► **Ábra13:** 1. A gégecső karmantyúja 2. A porszívó teste

A szívófej és a toldat összeszerelése

Opcionális kiegészítők

MEGJEGYZÉS: A termékhez mellékelte szívófej és toldat típusa országtól függően változik. Egyes országokban nem tartozik hozzá szívófej és toldat.

1. Elforgatva nyomja be a szívófejet a csőtoldatba.

► **Ábra14:** 1. Csőtoldat 2. Különálló szívófej 3. T alakú szívófej 4. T alakú szívófej (vékony)

MEGJEGYZÉS: Ha behelyezés közben elcsavarja a szívófejet, biztonságosan tudja csatlakoztatni a szívófejet a csőtoldathoz.

MEGJEGYZÉS: A $\varnothing 38$ mm-es gégecsővel és 38-as elülső karmantyúval rendelkező típus esetén csatlakoztassa a mellékelte szívófejet a hajlékony/egyenes alumíniumcsőhöz.

2. A csőtoldat típusától függően kövesse az alábbi eljárásokat:

MEGJEGYZÉS: A csúszókás csőtoldat és a gyűrűs csőtoldat nem kompatibilisek egymással. Ha ki szeretné cserélni a csúszókás csőtoldatot a gyűrűs csőtoldatra, cserélje ki a hajlított csőszerelvényt is.

MEGJEGYZÉS: A különálló szívófejt közvetlenül a hajlított csőszerelvényre csatlakoztatható.

Csúszókás csőtoldat esetén

Vegye fel a vállára a porszívó testét, majd nyomja be a csőtoldatot a hajlított csőszerelvénybe, amíg be nem kattann. Szétcsatlakoztatáshoz nyomja meg a gombot, és húzza ki a csőtoldatot.

► **Ábra15:** 1. Hajlított csőszerelvény 2. Gomb 3. Csúszókás csőtoldat 4. Különálló szívófej

A toldat hosszúsága állítható.

Állítsa be a toldat hosszát nyomva tartva a csúszatógombot. Amikor a csúszatógombot elengedi, a hossz rögzítve van.

► **Ábra16:** 1. Csúszatógomb

Gyűrűs csőtoldat esetén

Vegye fel a vállára a porszívó testét, majd elforgatva nyomja be a csőtoldatot a hajlított csőszerelvénybe. Eltávolításhoz forgassa el, és húzza ki.

► **Ábra17:** 1. Hajlított csőszerelvény 2. Gyűrűs csőtoldat 3. Különálló szívófej

A toldat hosszúsága állítható.

Lazítsa meg a toldaton lévő gyűrűt, és állítsa be a hosszúságot. A kívánt hosszúságnál szorítsa meg a gyűrűt.

► **Ábra18:** 1. Gyűrű

Hajlékony/egyenes alumíniumcső esetén

(csak a $\varnothing 38$ mm-es gégecsővel és 38-as elülső karmantyúval rendelkező típus esetén)

Vegye fel a vállára a porszívó testét, majd elforgatva nyomja be a csövet az elülső karmantyúba.



Eltávolításhoz forgassa el, és húzza ki.

► **Ábra19:** 1. Elülső karmantyú, 38-as 2. Hajlékony alumíniumcső 3. Egyenes alumíniumcső 4. Szívófej

Az eszköz csatlakoztatása

MEGJEGYZÉS: Ha a hajlított csőszerelvény a gégecsőhöz van csatlakoztatva, távolítsa előbb el.

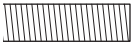
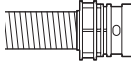
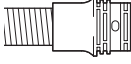
Ha eszközt akar csatlakoztatni a porszívóhoz, szükségesek a speciális gégecső és/vagy további alkatrészek. A porszívó típusától függően ki kell cserélnie a gégecsövet és/vagy további alkatrészeket kell előkészítenie. A részletek a következő táblázatban találhatóak.

Szállított gégecső átmérője	Gégecső végének típusa	Teendő
ø28 mm	 alkatrész nélkül	Csatlakoztassa az elülső karmantyút.
	 kapcsolódó alkatrésszel	Cserélje le a gégecső végét (a kapcsolódó alkatrészt) az elülső karmantyúra. A gégecső végét az órajárással ellentétes irányba forgatva leveheti.
ø32 mm	 kapcsolódó alkatrésszel	Cserélje le a gégecsövet a por elszívására valóval (ø28 mm-es, elülső karmantyúval).
ø38 mm	 kapcsolódó alkatrésszel	Cserélje le a gégecsövet a por elszívására valóval (ø28 mm-es, elülső karmantyúval).
	 38-as elülső karmantyúval	Csatlakoztassa a 22-38-as összekötőt vagy a 24-es elülső karmantyút.

MEGJEGYZÉS: Mindig a megfelelő karmantyút használja. A 24-es elülső karmantyút használva a gégecsőhöz csatlakoztatott 22-es elülső karmantyúhoz illeszse.

► **Ábra20:** 1. Elülső karmantyú, 22 2. Elülső karmantyú, 24

Ha ø28 mm-es porelszívó gégecsövet használ

1. A por kiszívásához csatlakoztassa az elülső karmantyút a gégecsőhöz. Az elülső karmantyút csatlakoztatásakor gondoskodjon róla, hogy biztonságosan a gégecsőre legyen csavarozva.
2. Csatlakoztassa az elülső karmantyút az eszköz elszívó kivezetéséhez.
► **Ábra21:** 1. Elülső karmantyú 2. Elszívó kivezetés 3. Gégecső

Az elülső karmantyút a gégecső tartása közben balra fordítva lecsatlakoztathatja.

Ha ø38 mm-es gégecsövet használ 38-as elülső karmantyúval

1. Az eszköztől függően, amelyet csatlakoztatni fog, elforgatva nyomja be az összekötőt vagy az elülső karmantyút a gégecső bemeneti részébe.
2. Csatlakoztassa az elülső karmantyút az eszköz elszívó kivezetéséhez.
► **Ábra22:** 1. Összekötő 2. Elülső karmantyú 3. Elszívó kivezetés 4. Gégecső

Az összekötő és az elülső karmantyú eltávolításához kövesse a felszerelési eljárást fordított sorrendben.

A hajlított csőszerelvény csatlakoztatása

Opcionális kiegészítők

MEGJEGYZÉS: Ha az Ön típusát a gégecsőhöz csatlakoztatott hajlított csőszerelvényvel szállították, nem kell végrehajtania ezt a műveletet.

MEGJEGYZÉS: Kétfajta hajlított csőszerelvény van, az egyik a csúszókás csőtoldathoz, a másik pedig a gyűrűs csőtoldathoz. A hajlított csőszerelvény előkészítéskor válassza az Ön kívánt csőtoldathoz való.

A hajlított csőszerelvényt arra használják, hogy a csőtoldatot vagy szívófejet ehhez a termékhez csatolja porszívás céljából.

Ha a terméket porszívásra szeretné használni, csatlakoztassa a hajlított csőszerelvényt a gégecsőhöz.

A csatlakoztatáshoz csavarozza le a gégecsőről az elülső karmantyút, majd szerelje a hajlított csőszerelvény hüvelyét a gégecsőre.

Eltávolításhoz lazítsa meg a hajlított csőszerelvény hüvelyét a gégecsővön.

► **Ábra23:** 1. Cső 2. Hajlított csőszerelvény 3. Hüvely

Szűrőzsák / porzsák behelyezése

Opcionális kiegészítők

⚠ VIGYÁZAT: Ne használjon sérült szűrőzsákokat. A porszívót mindig megfelelően behelyezett szűrőzsákkal használja. Ha nem így tesz, a készülék kifújhatja a felporszívózott port vagy részecskéket, és ezek az üzemeltető légúti megbetegedését okozhatják.

MEGJEGYZÉS: Ha a szűrőzsák megtelt, cserélje ki egy újra. Ha a porzsák megtelt, ürítse ki. Ha huzamos ideig megtelt szűrőzsákkal/porzsákkal használja a készüléket, az a szívóerő csökkenéséhez vezet.

1. Az alsó rész megemelésével oldja ki a rugós reteszt. A hornyos rész megnyomásával emelje meg az elülső reteszelő oldalt. A fedél kinyitásához húzza meg a záróreteszt.

► **Ábra24:** 1. Akasztó 2. Fedél

2. Illessze be a szűrőzsákot a kamra felső részén lévő horonyba az ábrának megfelelően.

► **Ábra25:** 1. Horony 2. Szűrőzsák

A porzsák használatakor illessze a porzsák peremét a horonyba.

► **Ábra26:** 1. Horony 2. Perem 3. Porzsák

3. Igazítsa össze a szűrőzsák nyílását a gégecső karmantyújával, és tolja a kartonpapír részt a végéig. Ügyeljen arra, hogy a szűrőzsákon lévő gumigyűrű rácsússzon a gégecső karmantyújának peremére.

► **Ábra27:** 1. Gumigyűrű a szűrőzsákon 2. A gégecső karmantyújának pereme 3. A szűrőzsák kartonpapír része 4. A gégecső karmantyúja

MŰKÖDTETÉS

▲ FIGYELMEZTETÉS: A kezelőket megfelelően be kell tanítani a porszívó használatára.

▲ FIGYELMEZTETÉS: Ez a porszívó nem alkalmas veszélyes por felszívására.

▲ VIGYÁZAT: A porszívót kizárólag száraz felület tisztítására szabad használni.



▲ VIGYÁZAT: A porszívó kizárólag beltéri használatra alkalmas.

▲ VIGYÁZAT: Mindig egészen addig tolja be az akkumulátort, amíg egy kis kattánással a helyén rögzíti. Ha látható a piros jel a gomb felső oldalán, akkor nem kattant be teljesen. Nyomja be az akkumulátort teljesen, amíg a piros rész el nem tűnik. Ha ez nem történik meg, akkor az akkumulátor kieshet a szerszámból, és Önnek vagy a környezetében másnak sérülést okozhat.

▲ VIGYÁZAT: Működtetés közben legyen tudatában, hogy a porszívó a hátán van. Ha a porszívó teste fainak ütődik vagy a gégecső fennakad egy akadályon, elveszítheti az egyensúlyát.

1. Vegye fel a vállára a porszívó testét, és szorítsa meg a felső és alsó öveget. Szükség esetén állítsa be az övek szorosságát.

► **Ábra28**

2. A porszívózás megkezdéséhez nyomja meg a  gombot. Ha változtatni szeretné a szívóerőt, nyomja meg a  gombot, amíg a kívánt fokozatot eléri. Leállításához nyomja meg a  gombot.

► **Ábra29**

Működtetés során akassza a kapcsolódobozt a D-gyűrűre vagy az alsó övre. Ha az alsó övre akasztja, el lehet fordítani az akasztót, hogy előre világítson.

► **Ábra30:** 1. D-gyűrű 2. Alsó öv

MEGJEGYZÉS: Ha a gégecső, a cső vagy a szűrő eltömődése következtében, illetve más okból a légátáramlás csökken, és a porszívó túlmelegszik, a készülék automatikusan kikapcsol, a LED lámpa pedig villogni kezd. Ebben az esetben szüntesse meg a probléma okát, és a munka újakezdése előtt hagyja lehűlni a készüléket.

3. Amikor megtelik, cserélje ki a szűrőzsákot. Nyissa fel a fedelet, és vegye ki a szűrőzsákot. A szűrőzsák összezárásához húzza meg a nyílás oldalán lévő szalagot, és dobja ki az egész zsákot a szemébe.

► **Ábra31:** 1. Szalag

Ha porzsákot használ, vegye ki a porzsákot, és a rugós retesz kioldásával távolítsa el a port a szemébe.

► **Ábra32:** 1. Rugós retesz

MEGJEGYZÉS: Rendszeresen ellenőrizze, hogy megtelt-e a szűrőzsák. Ha huzamos ideig megtelt szűrőzsákkal használja a készüléket, az a szívóerő csökkenéséhez vezet.

MEGJEGYZÉS: Ne használjon használt szűrőzsákot. A szűrőzsákot egyszeri használatra tervezték. A szűrőzsák ismételt használata a szűrő eltömődését okozhatja, ami a porszívó károsodását eredményezi. Ha többször is szeretné használni a zsákot, válassza a porzsákot.

KARBANTARTÁS

▲ VIGYÁZAT: Minden esetben ellenőrizze, hogy a szerszám ki van kapcsolva és az akkumulátor eltávolításra került mielőtt átvizsgálja a szerszámot vagy annak karbantartását végzi.

MEGJEGYZÉS: Soha ne használjon gázolajt, benzint, hígítót, alkoholt vagy hasonló anyagokat. Ezek elszíneződést, alakvesztést vagy repedést okozhatnak.

A termék BIZTONSÁGÁNAK és MEGBÍZHATÓSÁGÁNAK fenntartása érdekében a javításokat és más karbantartásokat vagy beállításokat a Makita hivatalos vagy gyári szervizközpontjában kell elvégezni, mindig csak Makita cserealkatrészeket használva.

A HEPA szűrő tisztítása

▲ VIGYÁZAT: Ne használja a porszívót szűrő nélkül, és ne folytassa a készülék használatát szennyezett vagy sérült szűrővel. A porszívó kifújhatja a felporszívózott port vagy részecskéket, amelyek a kezelő légúti megbetegedését okozhatják.

MEGJEGYZÉS: Az optimális szívóerő és a kifűjt levegő tisztaságának megőrzése érdekében rendszeresen tisztítsa meg a szűrőt. Ha még a tisztítás után sem lehet elérni megfelelő szívóerőt, cserélje ki a szűrőt egy újra.

MEGJEGYZÉS: A szűrő sérülésének elkerülése érdekében ne használja a tisztításhoz a következő eszközöket vagy hasonló tárgyakat:

- Légfűvő
- Nagynyomású mosó
- Kemény anyagból készült eszközök, mint például a fémkefe

1. Nyissa fel a fedelet, és vegye ki a szűrőzsákot. Akassza ki a szűrő kampóját, és vegye le a porszívó testéről.
► **Ábra33**

2. Verje le a port a szűrőről. A szűrő vízzel mosható. 1-2 hónapoként öblítse le a szűrőről a ráakódott port és részecskéket. Ezután teljesen szárítsa meg a szűrőt egy árnyékos, jól szellőző helyen, hogy ezzel is megakadályozza a kellemetlen szagok kialakulását, illetve a meghibásodások jelentkezését.

3. A szűrő beszereléséhez illesse a karima nélküli oldalt a tartóba, majd nyomja lefelé a szűrőt, ameddig a borda rögzíti a karimát.

► **Ábra34:** 1. Tartó 2. HEPA szűrő 3. Borda 4. Karima

A porzsák tisztítása

Rendszeresen tisztítsa meg a porzsákat szappanos vízzel. Fordítsa ki a porzsákat, és távolítsa el belőle a ragacsos port. Mossa át kézzel, és öblítse ki vízzel alaposan. Hagyja teljesen megszáradni, mielőtt visszakerül a porszívóba.

► **Ábra35**

MEGJEGYZÉS: A nedves porzsák csökkenti a porszívózási teljesítményt, valamint a motor élettartamát.

Az eltömődés megszüntetése

Az eltömődés megszüntetéséhez távolítsa el a gégecsövet vagy a csőtoldatot vagy a hajlított csőszerelvényt, hogy ellenőrizhesse a belsejét.

A rákattanó típusú hajlított csőszerelvény eltávolítása/csatlakoztatása

Eltávolításhoz húzza meg a hajlított csőszerelvényt, miközben nyomva tartja a gégecső végén lévő mindkét fület.

Csatlakoztatáshoz nyomja be a gégecső végét a hajlított csőszerelvénybe. Gondoskodjon róla, hogy a gégecső végén lévő fülek belepattanjanak a hajlított csőszerelvényen lévő furatokba.

► **Ábra36:** 1. Gégecső vége 2. Fül 3. Furat 4. Hajlított csőszerelvény

A becsavarható típusú hajlított csőszerelvény eltávolítása/csatlakoztatása

Eltávolításhoz lazítsa meg a hajlított csőszerelvény hüvelyét a gégecsővön.

Csatlakoztatáshoz szorítsa a hajlított csőszerelvény hüvelyét a gégecsőre.

► **Ábra37:** 1. Gégecső 2. Hajlított csőszerelvény 3. Hüvely

OPCIONÁLIS KIEGÉSZÍTŐK

VIGYÁZAT: Ezen kiegészítőket és tartozékokat javasoljuk a kézikönyvben ismertetett Makita szerszámhoz. Bármilyen más kiegészítő vagy tartozék használata a személyi sérülés kockázatával jár. A kiegészítőt vagy tartozékot csak rendeltetészerűen használja.

Ha bármilyen segítségre vagy további információkra van szüksége ezekkel a tartozékokkal kapcsolatban, keresse fel a helyi Makita Szervizközpontot.

- Cső (porszívó típushoz)
- Cső (porelszívó típushoz)
- Csőtoldal
- Különlálló szívófej
- T alakú szívófej
- Ülésszívó fej
- Saroktisztító fej
- Bútorkefe
- Körkefe
- Hajlított csőszerelvény
- Szűrőzsák
- Porzsák
- Elülős karmantyú
- HEPA szűrő
- Eredeti Makita akkumulátor és töltő

MEGJEGYZÉS: A listán felsorolt néhány kiegészítő megtalálható az eszköz csomagolásában standard kiegészítőként. Ezek országonként eltérőek lehetnek.

TECHNICKÉ ŠPECIFIKÁCIE

Model:		DVC261
Kapacita	Filtračné vrečko	2,0 L
	Vrečko na prach	1,5 L
Maximálny objem vzduchu	S hadicou s \varnothing 28 mm x 1,0 m	2,0 m ³ /min
	S hadicou s \varnothing 32 mm x 1,0 m	2,2 m ³ /min
	S hadicou s \varnothing 38 mm x 1,5 m	2,3 m ³ /min
Vysávač		110 hPa
Rozmery (D x Š x V) (okrem popruhov)		230 mm x 152 mm x 373 mm
Menovité napätie		Jednosmerný prúd 36 V
Čistá hmotnosť		3,8 – 4,5 kg

- Vzhľadom k neustálemu výskumu a vývoju podliehajú technické údaje uvedené v tomto dokumente zmenám bez upozornenia.
- Technické údaje sa môžu pre rôzne krajiny líšiť.
- Hmotnosť nezahŕňa žiadne ďalšie príslušenstvo s výnimkou akumulátora. V tabuľke sa uvádzajú kombinácie najnižšej a najvyššej hmotnosti príslušenstva a akumulátora.
- Dĺžka priloženej hadice sa líši v závislosti od krajiny.

Použiteľné akumulátory a nabíjačky

Akumulátor	BL1815N / BL1820 / BL1820B / BL1830 / BL1830B / BL1840 / BL1840B / BL1850 / BL1850B / BL1860B
Nabíjačka	DC18RC / DC18RD / DC18RE / DC18SD / DC18SE / DC18SF

- Niektoré vyššie uvedené akumulátory a nabíjačky môžu byť nedostupné v závislosti od miesta vášho bydliska.

VAROVANIE: Používajte iba akumulátory a nabíjačky zo zoznamu uvedeného vyššie. Používanie akýchkoľvek iných akumulátorov a nabíjačiek môže spôsobiť zranenie a/alebo požiar.

Symbody

Nižšie sú uvedené symbody, s ktorými sa môžete stretnúť pri použití nástroja. Je dôležité, aby ste poznali ich význam, skôr než začnete pracovať.



Prečítajte si návod na obsluhu.



Prácu venujte veľkú pozornosť a dávajte pozor.



Len pre štáty EÚ
Elektrické zariadenia ani akumulátor nevyhadzujte do komunálneho odpadu! Podľa európskej smernice o nakladaní s použitými elektrickými a elektronickými zariadeniami a smernice o batériách a akumulátoroch a odpadových batériách a akumulátoroch a ich implementovaní v súlade s právnymi predpismi jednotlivých krajín je nutné elektrické zariadenia a batérie po skončení ich životnosti separovať a odovzdať na zberné miesto vykonávajúce environmentálne kompatibilné recyklovanie.

Určené použitie

Tento nástroj je určený na vysávanie suchého prachu. Nástroj je určený na komerčné použitie, napríklad v hoteloch, školách, nemocniciach, továrňach, predajniach, kanceláriách a prenajímaných nehnuteľnostiach.

Hluk

Typická hladina akustického tlaku záťaže A určená podľa štandardu EN60335-2-69, EN60704-2-1:
Úroveň akustického tlaku (L_{pA}): 70 dB (A) alebo menej
Odchýlka (K): 2,5 dB (A)

Úroveň hluku pri práci môže prekročiť 80 dB (A).

VAROVANIE: Používajte ochranu sluchu.

Vibrácie

Celková hodnota vibrácií (trojosový vektorový súčet) určená podľa štandardu EN60335-2-69:

Režim činnosti: rezanie dosiek
Emisie vibrácií (a_{h1}): 2,5 m/s² alebo menej
Odchýlka (K): 1,5 m/s²

POZNÁMKA: Deklarovaná hodnota emisií vibrácií bola meraná podľa štandardnej skúšobnej metódy a môže sa použiť na porovnanie jedného nástroja s druhým.

POZNÁMKA: Deklarovaná hodnota emisií vibrácií sa môže použiť aj na predbežné posúdenie vystavenia ich účinkom.

VAROVANIE: Emisie vibrácií počas skutočného používania elektrického nástroja sa môžu odlišovať od deklarovanej hodnoty emisií vibrácií, a to v závislosti od spôsobov používania náradia.

VAROVANIE: Nezabudnite označiť bezpečnostné opatrenia s cieľom chrániť obsluhu, a to tie, ktoré sa zakladajú na odhade vystavenia účinkom v rámci reálnych podmienok používania (berúc do úvahy všetky súčasti prevádzkového cyklu, ako sú doby, kedy je nástroj vypnutý a kedy beží bez zaťaženia, ako dodatok k dobe zapnutia).

Vyhľadanie o zhode ES

Len pre krajiny Európy

Vyhľadanie o zhode ES sa nachádza v prílohe A tohto návodu na obsluhu.

BEZPEČNOSTNÉ VAROVANIA

Bezpečnostné varovania pre akumulátorový vysávač

VAROVANIE: JE DÔLEŽITÉ, aby ste si PRED POUŽITÍM DÔKLADNE PREČÍTALI všetky varovania a pokyny. Nedodržovanie varovaní a pokynov môže mať za následok zasiahnutie elektrickým prúdom, požiar alebo vážne zranenie.

1. Pred použitím zabezpečte, aby tento vysávač používali osoby primeraným spôsobom zaškolené na používanie tohto vysávača.
2. Vysávač nepoužívajte bez filtra. Poškodený filter okamžite vymeňte.
3. Nepokúšajte sa vysávať horľavé materiály, iskry, horiace cigarety, horúci popol, horúce kovové piliny, ostré materiály, ako sú žiletky, ihly, rozbité sklo a podobné materiály.
4. VYSÁVAČ NIKDY NEPOUŽÍVAJTE V BLÍZKOSTI BENZÍNU, PLYNU, NÁTEROV, LEPIDIEL ANI INÝCH VEĽMI VÝBUŠNÝCH LÁTKO. Vo vypínači sa pri zapnutí alebo vypnutí vytvárajú iskry. Iskry sa počas prevádzky vytvárajú aj v komutátore motora. Dôsledkom môže byť nebezpečná explózia.
5. Nikdy nevysávajte toxické, karcinogénne, horľavé ani iné nebezpečné materiály, ako je azbest, arzén, barium, berýlium, olovo, pesticídy ani iné zdravie rizikové materiály.
6. Vysávač nikdy počas dažďa nepoužívajte v exteriéri.
7. Vysávač nepoužívajte v blízkosti tepelných zdrojov (sporáky a pod.).
8. Neblokujte chladiace otvory. Tieto otvory zabezpečujú chladenie motora. Ich zablokovanie je potrebné zabrániť, pretože motor môže v dôsledku nedostatku ventilácie zhorieť.
9. Udržujte vždy správny postoj a rovnováhu.
10. Hadicu nikdy neprelamujte, neťahajte za ňu ani na ňu nestúpajte.

11. Ak počas prevádzky spozorujete nedostatočný výkon alebo akýkoľvek neštandardný stav, vysávač okamžite vypnite.
12. V NASLEDUJÚCICH PRÍPADOCH ODPOJTE AKUMULÁTORY: ak VÝSÁVAČ nepoužívate, pred vykonávaním servisu a počas výmeny príslušenstva.
13. Ihneď po každom použití vysávač vyčistite a vykonajte jeho servis, aby ste zabezpečili jeho vynikajúci prevádzkový stav.
14. ÚDRŽBU VYSÁVAČA VYKONÁVAJTE DÔSLEDNE. Vysávač čistite, aby sa zaistil lepší a bezpečnejší výkon. Príslušenstvo vymieňajte podľa pokynov. Rukoväte udržiavajte suché, čisté, bez znečistenia olejom a mazivom.
15. KONTROLUJTE PRÍPADNÉ POŠKODENIE SÚČASTÍ. Pred ďalším používaním vysávača je potrebné dôkladne skontrolovať, či nie je poškodený ochranný kryt alebo iné súčasti, aby sa určilo, či budú fungovať správne a či budú vykonávať určenú funkciu. Skontrolujte či sú pohyblivé diely zarovnané, či nie sú uviaznuté, či niektoré diely nie sú zlomené, zle namontované a či sú v takom stave, ktorý nebude mať negatívny vplyv na prevádzku. Ochranný kryt alebo iné poškodené diely treba riadne nechať opraviť alebo vymeniť v autorizovanom servisnom stredisku, pokiaľ nie je v tomto návode uvedené inak. Pokazené prepínače je potrebné nechať vymeniť v autorizovanom servisnom stredisku. Vysávač nepoužívajte, ak prepínač nefunguje.
16. NÁHRADNÉ DIELY. Pri vykonávaní servisu používajte výlučne rovnaké náhradné diely.
17. VYSÁVAČ, KTORÝ SA NEPOUŽÍVA, USKLADNITE. Ak vysávač nepoužívate, uskladnite ho v interiéri.
18. S vysávačom zaobchádzajte opatrne. Násilné zaobchádzanie môže spôsobiť rozbitie vysávača aj s najodolnejšou konštrukciou.
19. Vonkajší povrch nečistite benzínom, rozpúšťadlom ani inými chemikáliami na čistenie. Dôsledkom môže byť vznik trhlín alebo zmena farby.
20. Vysávač nepoužívajte v uzatvorených miestnostiach, kde sa vyskytujú horľavé, výbušné alebo toxické výpary z olejových náterov, riedidiel na farby, benzínu, látok na likvidáciu molí a pod., ani na miestach s výskytom horľavého prachu.
21. Vysávač nepoužívajte, ak ste pod vplyvom drog alebo alkoholu.
22. Základným pravidlom bezpečnosti je používanie ochranných okuliarov a ochranných okuliarov s bočnými štípmi.
23. V prípade prašných pracovných podmienok používajte protiprachovú masku.
24. Toto zariadenie nie je určené na používanie osobami, vrátane detí, so zníženými fyzickými, zmyslovými alebo duševnými schopnosťami ani osobami s nedostatočnými skúsenosťami a znalosťami.
25. V prípade detí treba dohliadať na to, aby sa s vysávačom nehrali.
26. Nikdy nemanipulujte s akumulátormi ani s vysávačom, keď máte mokré ruky.

27. **Maximálnu pozornosť venujte vysávaniu na schodoch.**
28. **Vysávač nepoužívajte ako stoličku ani ako pracovný stôl. Zariadenie môže spadnúť a môže spôsobiť zranenie.**

Používanie a starostlivosť o akumulátorový nástroj

1. **Nabíjajte iba nabíjačkou určenou výrobcom.** Nabíjačka vhodná pre jeden typ akumulátora môže pri inom type akumulátora spôsobiť riziko vzniku požiaru.
2. **Elektrické nástroje používajte iba s príslušným typom akumulátora.** Použitie iného typu akumulátora môže spôsobiť riziko vzniku požiaru a úrazu.
3. **Keď sa akumulátor práve nepoužíva, skladujte ho mimo iných kovových predmetov ako sponky, mince, kľúče, klince, skrutky alebo iné malé kovové predmety, ktoré by mohli kontakty akumulátora skratovať.** Skratovanie kontaktov akumulátora môže spôsobiť popáleniny alebo požiar.
4. **Pri nevhodných podmienkach môže z akumulátora vytekať tekutina. Nedotýkajte sa jej. Pri náhodnom kontakte ju opláchnite vodou. Ak kvapalina zasiahne oči, vyhľadajte lekársku pomoc.** Kvapalina, ktorá vytekla z akumulátora, môže spôsobiť podráždenie alebo popáleniny.
5. **Nepoužívajte akumulátor alebo nástroj, ktorý je poškodený alebo upravovaný.** Fungovanie poškodených alebo upravovaných akumulátorov ťažko predvídať a môžu zapríčiniť požiar, výbuch alebo zranenie.
6. **Akumulátor ani nástroj nevystavujte ohňu či nadmernej teplote.** Vystavenie ohňu alebo teploty nad 130 °C môže spôsobiť výbuch.
7. **Dodržiavajte všetky pokyny pre nabíjanie a akumulátor ani nástroj nenabíjajte v prípade prekročenia teplotného rozsahu uvedeného v návode.** Nesprávne nabíjanie alebo nabíjanie pri teplotách mimo uvedeného rozsahu môže spôsobiť poškodenie akumulátora a zvýšiť riziko požiaru.

Servis

1. **Servis elektrického nástroja nechajte vykonať kvalifikovaným pracovníkom s použitím výhradne identických náhradných dielov.** Tým zaisťujete zachovanie bezpečnosti elektrického nástroja.
2. **Pri mazaní a výmene príslušenstva sa riadte príslušnými pokynmi.**
3. **Rukoväť udržiavajte suchú, čistú, bez znečistenia olejom alebo mazivom.**

Dôležité bezpečnostné a prevádzkové pokyny pre akumulátor

1. **Pred použitím akumulátora si prečítajte všetky pokyny a výstavné označenia na (1) nabíjačke akumulátorov, (2) akumulátore a (3) produkte používajúcom akumulátor.**
2. **Akumulátor nerozoberajte.**
3. **Ak sa doba prevádzky príliš skrúti, ihneď prerušte prácu. Môže nastať riziko prehriatia, možných popálení či dokonca explózie.**
4. **V prípade zasiahnutia oči elektrolytom ich vypláchnite čistou vodou a okamžite vyhľadajte lekársku pomoc. Môže dôjsť k strate zraku.**

5. **Akumulátor neskratujte:**
 - (1) **Nedotýkajte sa konektorov žiadnym vodivým materiálom.**
 - (2) **Neskladujte akumulátor v obale s inými kovovými predmetmi, napríklad klíncami, mincami a pod.**
 - (3) **Akumulátor nevystavujte vode ani dažďu. Skrat akumulátora môže spôsobiť veľký tok prúdu, prehriate, možné popáleniny či dokonca poruchu.**
6. **Neskladujte nástroj ani akumulátor na miestach s teplotou presahujúcou 50 °C (122 °F).**
7. **Akumulátor nespáľujte, ani keď je vážne poškodený alebo úplne opotrebovaný. Akumulátor môže v ohni explodovať.**
8. **Dávajte pozor, aby akumulátor nespadol, a nevystavujte ho nárazom.**
9. **Nepoužívajte poškodený akumulátor.**
10. **Lítium-iónové akumulátory, ktoré sú súčasťou náradia, podliehajú požiadavkám legislatívy o nebezpečnom tovare.**

V prípade obchodnej prepravy, napr. dodanie tretími stranami či špeditériami, sa musia dodržiavať špeciálne požiadavky na zabalenie a označenie. Pred prípravou položky na odoslanie sa vyžaduje konzultácia s odborníkom na nebezpečný materiál. Taktiež treba dodržiavať potenciálne podrobnejšie predpisy príslušnej krajiny. Prelepte alebo zakryte otvorené kontakty a zabaľte akumulátor tak, aby sa v balíku nemohol voľne pohybovať.
11. **Akumulátor zlikvidujte v súlade s miestnymi nariadeniami.**
12. **Akumulátory používajte iba s výrobkami uvedenými spoločnosťou Makita.** Inštalácia akumulátorov do nevyhovujúcich výrobkov môže spôsobiť požiar, nadmerné teplo, výbuch alebo únik elektrolytov.

TIETO POKYNY USCHOVAJTE.

⚠️ POZOR: Používajte len originálne akumulátory od spoločnosti Makita. Používanie batérií, ktoré nie sú od spoločnosti Makita, alebo upravených batérií môže spôsobiť výbuch batérie a následný požiar, zranenie osôb alebo poškodeniu majetku. Následkom bude aj zrušenie záruky od spoločnosti Makita na nástroj a nabíjačku od spoločnosti Makita.

Rady na udržanie maximálnej životnosti akumulátora

1. **Akumulátor nabite ešte predtým, ako sa úplne vybije. Vždy prerušte prácu s nástrojom a nabite akumulátor, keď spozorujete nižší výkon nástroja.**
2. **Nikdy nenabíjate plne nabitý akumulátor. Prebíjanie skracuje životnosť akumulátora.**
3. **Akumulátor nabíjajte pri izbovej teplote 10 °C – 40 °C (50 °F – 104 °F). Pred nabíjaním nechajte horúci akumulátor vychladnúť.**
4. **Lítium-iónový akumulátor nabite, ak ste ho nepoužívali dlhšie ako šesť mesiacov.**

OPIS FUNKCIÍ

⚠ POZOR: Pred úpravou alebo kontrolou funkčnosti nástroja vždy skontrolujte, či je nástroj vypnutý a akumulátor je vybratý.

Inštalácia alebo demontáž akumulátora

⚠ POZOR: Pred inštaláciou alebo vybratím akumulátora nástroj vždy vypnite.

⚠ POZOR: Pri inštalovaní a vyberaní akumulátora pevne uchopte nástroj a akumulátor. Ak nástroj a akumulátor pevne neuchopíte, môže to mať za následok vyšmyknutie z vašich rúk s dôsledkom poškodenia nástroja a akumulátora, ako aj osobných poranení.

► **Obr.1:** 1. Červený indikátor 2. Tlačidlo 3. Akumulátor

Ak chcete vybrať akumulátor, vysuňte ho z nástroja, pričom posuňte tlačidlo na prednej strane akumulátora.

Akumulátor vložíte tak, že jazýček akumulátora zarovnáte s drážkou v kryte a zasuniete ho na miesto. Zatláčajte ho úplne, kým zakliknutím nezapadne na miesto. Ak vidíte červený indikátor na hornej strane tlačidla, nie je správne zapadnutý.

⚠ POZOR: Akumulátor vždy nainštalujte úplne, až kým nie je vidieť červený indikátor. V opačnom prípade môže náhodne vypadnúť z nástroja a ublížiť vám alebo osobám v okolí.

⚠ POZOR: Pri inštalovaní akumulátora nepoužívajte silu. Ak sa akumulátor nedá zasunúť ľahko, nevkladajte ho správne.

Systém na ochranu nástroja/ akumulátora

Nástroj je vybavený systémom ochrany nástroja/akumulátora. Tento systém automaticky vypne napájanie motora s cieľom predĺžiť životnosť nástroja a akumulátora. Nástroj sa počas prevádzky automaticky zastaví v prípade, ak sa nástroj alebo akumulátor dostanú do jedného z nasledovných stavov. V niektorých stavoch sa rozsvietia indikátory.

Ochrana proti preťaženiu

Keď sa nástroj používa spôsobom, ktorý spôsobuje odber neštandardne vysokého prúdu, nástroj sa bez upozornenia automaticky vypne. V tejto situácii vypnite nástroj a ukončíte prácu, ktorá spôsobuje preťažovanie nástroja. Potom nástroj znova zapnutím spustíte.

Ochrana pred prehrievaním

Keď sa nástroj prehreje, automaticky sa zastaví. Nechajte nástroj pred jeho opätovným spustením vychladnúť.

Ochrana pred nadmerným vybitím















Keď sa kapacita akumulátora zníži, nástroj sa automaticky zastaví. Ak produkt nebude fungovať ani po použití vypínača, z nástroja vyberte akumulátory a nabite ich.

Indikácia zvyšnej kapacity akumulátora

Len na akumulátory s indikátorom

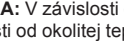
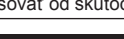
► **Obr.2:** 1. Indikátory 2. Tlačidlo kontroly

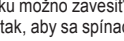
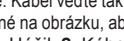
Stlačením tlačidla kontroly na akumulátore zobrazíte zostávajúcu kapacitu akumulátora. Indikátory sa na niekoľko sekúnd rozsvietia.

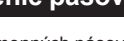
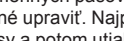
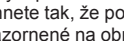
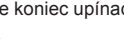
Indikátory			Zostávajúca kapacita
 Svieti	 Nesvieti	 Bliká	
			75 % až 100 %
			50 % až 75 %
			25 % až 50 %
			0 % až 25 %
			Akumulátor nabite.
			Akumulátor je možno chybný.

POZNÁMKA: V závislosti od podmienok používania a v závislosti od okolitej teploty sa môže zobrazenie mierne odlišovať od skutočnej kapacity.

Umiestnenie spínacej skrinky

Spínaciu skrinku možno zavesiť na obe strany spodného pásu. Kábel upravte tak, aby sa spínacia skrinka nachádzala na požadovanej strane. Kábel vedte tak, aby prechádzala háčikom, ako je to znázornené na obrázku, aby sa kábel nepoškodil.

► **Obr.3:** 1. Háčik 2. Kábel

Nastavenie pásov

Napnutie ramenných pásov a horného a dolného pásu je možné upraviť. Najprv prevlečte ramená cez ramenné pásy a potom utiahnite dolný a horný pás. Popruh utiahnete tak, že potiahnete koniec popruhu, ako je to znázornené na obrázku. Popruh uvoľníte tak, že potiahnete koniec upínacieho prvku smerom nahor.

Spodný pás

► **Obr.4:** 1. Popruh 2. Upínací prvok

Ramenné pásy

► **Obr.5:** 1. Popruh 2. Upínací prvok

Horný pás

► **Obr.6:** 1. Popruh 2. Upínací prvok

Hák na nosenie

Pri manipulácii s telom vysávača vždy uchopte hák na nosenie.

► **Obr.7:** 1. Hák na nosenie

Zapínanie

Sací výkon môžete zmeniť v troch krokoch: normálny (1), vysoký (2) a maximálny (3).



Vysávač spustíte jedným stlačením tlačidla . Keď chcete zmeniť sací výkon, stlačte toto tlačidlo, kým je vysávač v prevádzke. Sací výkon sa mení v poradí normálny (1), vysoký (2) a maximálny (3).

Ak chcete vysávač vypnúť, stlačte tlačidlo .

► Obr.8

POZNÁMKA: Keď znova spustíte vysávač, spustí sa s rovnakým sacím výkonom, aký bol nastavený predtým.

Svetlo LED

Svetlo LED je umiestnené na čelnej strane spínacej skrinky a uľahčuje obsluhu vysávača v tmavých priestoroch. Svetlo zapnete stlačením tlačidla . Ak chcete svetlo vypnúť, znova stlačte tlačidlo .

► Obr.9

POZOR: Nedívejte sa priamo do svetla ani jeho zdroja. Nikdy nemierte svetlom iným ľuďom do očí.

POZNÁMKA: Svetlo LED sa automaticky vypne, ak sa vysávač nepoužíva dlhšie ako 10 minút.

POZNÁMKA: Ak sa vysávač prehrieva v dôsledku zníženého prúdenia vzduchu do vysávača spôsobeného upchaním hadice, rúrky, filtra alebo z iných dôvodov, vysávač sa automaticky vypne a svetlo LED začne blikať.

Pásik na upevnenie hadice

Pásik na upevnenie hadice možno použiť na upevnenie hadice alebo samostatnej hubice.

Ak chcete pripevniť hadicu k telu vysávača, prevlečte pásik na upevnenie hadice cez výrez na tele. Pásik na upevnenie hadice môžete pripevniť na obe strany.

► Obr.10: 1. Pásik na upevnenie hadice 2. Výrez 3. Hadica

Ak chcete k spodnému pásu pripevniť samostatnú hubicu, prevlečte pásik na upevnenie hadice cez slučku na spodnom páse.

► Obr.11: 1. Pásik na upevnenie hadice 2. Samostatná hubica

Hák na hadicu

Počas prerušenia práce možno háčik na zostave ohnutej trubice použiť na zavesenie tyče na spodný pás.

► Obr.12

ZOSTAVENIE

POZOR: Pred vykonaním akejkoľvek práce na nástroji vždy skontrolujte, či je nástroj vypnutý a akumulátor je vybratý.

Zostavenie hadice

Zasuňte manžetu hadice do tela vysávača a otočte ju v smere hodinových ručičiek.

► Obr.13: 1. Manžeta hadice 2. Telo vysávača

Montáž hubice a tyče

Voliteľné príslušenstvo

POZNÁMKA: Typ hubice a tyče, ktoré sú súčasťou dodávky produktu, sa môže líšiť v závislosti od danej krajiny. V niektorých krajinách hubica a tyč nie sú súčasťou dodávky.

1. Zatočte a zasuňte hubicu do predĺžovacej tyče.

► Obr.14: 1. Predĺžovacia tyč 2. Samostatná hubica 3. Hubica v tvare písmena T 4. Hubica v tvare písmena T (tenká)

POZNÁMKA: Zatočením hubice počas zasúvania sa dá hubica pevne pripojiť k predĺžovacej tyči.

POZNÁMKA: Pri modeli s priemerom hadice \varnothing 38 mm a prednou objímkou veľkosti 38 pripojte dodanú hubicu k hliníkovej ohnutej trubici/hliníkovej rovnej trubici.

2. V závislosti od predĺžovacej tyče sa riadte postupmi uvedenými nižšie:

POZNÁMKA: Predĺžovacia tyč vysúvacieho typu a predĺžovacia tyč s prstencom nie sú vzájomne kompatibilné. Ak chcete zameniť predĺžovaciu tyč vysúvacieho typu za predĺžovaciu tyč s prstencom a naopak, vymeňte aj zostavu ohnutej trubice.

POZNÁMKA: Samostatnú hubicu možno pripojiť priamo na zostavu ohnutej trubice.

Pre predĺžovaciu tyč vysúvacieho typu

Dajte si teleso vysávača na ramená a potom vložte predĺžovaciu tyč do zostavy ohnutej trubice, kým nezacvakne na svoje miesto. Ak chcete odpojiť predĺžovaciu tyč, vytiahnite ju stlačením tlačidla.

► Obr.15: 1. Zostava ohnutej trubice 2. Tlačidlo 3. Predĺžovacia tyč vysúvacieho typu 4. Samostatná hubica

Dĺžku tyče je možné upravovať.

Stlačením posuvného tlačidla nastavte dĺžku tyče. Dĺžka sa zaistí po uvoľnení posuvného tlačidla.

► Obr.16: 1. Posuvné tlačidlo

Pre predĺžovaciu tyč vysúvacieho typu

Dajte si teleso vysávača na ramená a potom otočte a vložte predĺžovaciu tyč do zostavy ohnutej trubice. Ak ju chcete odpojiť, otočte ju a vytiahnite.

► Obr.17: 1. Zostava ohnutej trubice 2. Predĺžovacia tyč s prstencom 3. Samostatná hubica

Dĺžku tyče je možné upravovať.

Uvoľnite prsteneц na tyči a nastavte dĺžku tyče.

Uťahnite prsteneц v požadovanej dĺžke.

► Obr.18: 1. Prsteneц

Pre hliníkovú ohnutú trubicu/hliníkovú rovnú trubicu (Len pre model s priemerom hadice \varnothing 38 mm a prednou objímkou veľkosti 38)

Dajte si teleso vysávača na ramená, potom otočte a zasuňte trubicu do prednej objímky. Ak ju chcete odpojiť, otočte ju a vytiahnite.

► Obr.19: 1. Predná objímka 38 2. Hliníková ohnutá trubica 3. Hliníková rovná trubica 4. Hubica

Pripojenie náradia

POZNÁMKA: Keď je zostava ohnutej trubice pripojená k hadici, najprv ju odpojte.

Na pripojenie náradia k vysávaču sa vyžaduje určená hadica a/alebo dodatočné diely. V závislosti od modelu vysávača je potrebné vymeniť hadicu a/alebo pripraviť si dodatočné diely.

Podrobnosti nájdete v nasledujúcej tabuľke.

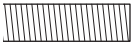
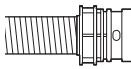
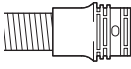
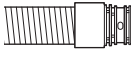
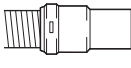
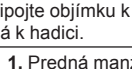
Priemer dodanej hadice	Typ zakončenia hadice	Činnosť
ø 28 mm	 bez dielu	Pripojte prednú objímku.
	 so zaskakovacím dielom	Vymeňte zakončenie hadice (zaskakovací diel) s prednou objímkou. Zakončenie hadice sa dá odpojiť otočením proti smeru hodinových ručičiek.
ø 32 mm	 so zaskakovacím dielom	Vymeňte hadicu za hadicu na vysávanie prachu (ø 28 mm, s prednou objímkou).
	 so zaskakovacím dielom	Vymeňte hadicu za hadicu na vysávanie prachu (ø 28 mm, s prednou objímkou).
ø 38 mm	 so zaskakovacím dielom	Vymeňte hadicu za hadicu na vysávanie prachu (ø 28 mm, s prednou objímkou).
	 s prednou objímkou 38	Pripojte spojku 22 – 38 alebo prednú objímku 24.

POZNÁMKA: Vždy používajte správnu prednú objímku. V prípade používania prednej objímky veľkosti 24 pripojte objímku k prednej objímke 22, ktorá je pripojená k hadici.

► **Obr.20:** 1. Predná manžeta 22 2. Predná manžeta 24

V prípade použitia hadice na vysávanie prachu s priemerom ø 28 mm

1. Pripojte prednú objímku k hadici na vysávanie prachu.
Pri pripájaní prednej objímky sa uistite, že je pevne naskrutkovaná na hadici.

2. Prednú objímku pripojte na odsávací vývod náradia.

► **Obr.21:** 1. Predná objímka 2. Odsávací vývod 3. Hadica

Prednú objímku možno odpojiť pridržením hadice a otočením objímky proti smeru hodinových ručičiek.

V prípade použitia hadice s priemerom ø 38 mm s prednou objímkou veľkosti 38

1. Otočte a vložte spojku alebo prednú objímku do vstupnej časti hadice v závislosti od náradia, ktoré chcete pripojiť.

2. Prednú objímku pripojte na odsávací vývod náradia.

► **Obr.22:** 1. Spojka 2. Predná objímka 3. Odsávací vývod 4. Hadica

Pri odpájaní spojky a prednej objímky postupujte podľa pokynov na montáž v opačnom poradí.

Pripájanie zostavy ohnutej trubice

Voliteľné príslušenstvo

POZNÁMKA: Tento postup nemusíte vykonávať, ak je váš model vybavený zostavou ohnutej trubice pripojenou k hadici.

POZNÁMKA: K dispozícii sú dva typy zostavy ohnutej trubice: jedna pre vysávací typ predlžovacej tyče a jedna pre predlžovaciu tyč s prstencom. Pri príprave vyberte zostavu ohnutej trubice pre požadovaný typ predlžovacej tyče.

Zostava ohnutej trubice slúži na pripojenie predlžovacej tyče alebo hubice na vysávanie k tomuto výrobku. Ak chcete tento výrobok používať ako vysávač, pripojte zostavu ohnutej trubice k hadici.

Na pripojenie odskrutkujte prednú objímku z hadice a upevnite objímku zostavy ohnutej trubice na hadicu. Na odpojenie uvoľnite objímku zostavy ohnutej trubice z hadice.

► **Obr.23:** 1. Hadica 2. Zostava ohybného potrubia 3. Objímka

Inštalácia filtračného vrečka/vrečka na prach

Voliteľné príslušenstvo

▲POZOR: Nepoužívajte poškodené filtračné vrečko. Vysávač vždy používajte s riadne vloženým filtračným vrečkom. V opačnom prípade sa môže povysávaný prach alebo častičky vyfukovať z vysávača a obsluhu spôsobiť ochorenie dýchacích ciest.

UPOZORNENIE: Keď je filtračné vrecko plné, vymeňte ho za nové. Keď je vrecko na prach plné, vyprázdnite ho. Pri používaní vysávača s plným filtračným vreckom/vreckom na prach môže dôjsť k zníženiu sacieho výkonu.

1. Odistíte západku nadvihnutím jej spodnej strany. Zatlacéním plochy s drážkami nadvihnete prednú zaistovaciu stranu. Potiahnutím západky otvorte veko.

► Obr.24: 1. Háčik 2. Veko

2. Vložte filtračné vrecko do štrbiny v hornej časti priestoru, ako je to znázornené na obrázku.

► Obr.25: 1. Štrbina 2. Filtračné vrecko

Pri používaní vrečka na prach založte okraj vrečka na prach do štrbiny.

► Obr.26: 1. Štrbina 2. Okraj 3. Vrecko na prach

3. Zarovnajzte otvor filtračného vrečka s manžetou hadice a zatlačte kartónovú časť až na doraz. Dbajte na to, aby gumený krúžok na filtračnom vrecku prešiel cez lem manžety hadice.

► Obr.27: 1. Gumený krúžok na filtračnom vrecku
2. Lem na manžete hadice 3. Kartónová časť filtračného vrečka 4. Manžeta hadice

PREVÁDZKA

VAROVANIE: Obsluha musí byť náležite oboznámená s používaním tohto vysávača.

VAROVANIE: Tento vysávač nie je určený na vysávanie nebezpečného prachu.

POZOR: Tento vysávač je určený len na suché vysávanie.



POZOR: Tento vysávač je určený len na používanie v interiéri.

POZOR: Akumulátor vložte tak, aby zapadol na svoje miesto. Ak vidíte červený indikátor na hornej strane tlačidla, nie je správne zapadnutý. Zasuňte ho teda úplne tak, aby tento červený indikátor nebolo vidieť. V opačnom prípade môže náhodne vypadnúť z nástroja a ublížiť vám alebo osobám v okolí.

POZOR: Počas prevádzky dávajte pozor na vysávač na chrbte. Pri náraze telesa vysávača do steny alebo zachytení hadice o prekážku môžete stratiť rovnováhu.

1. Nasadte si vysávač na plecá a upevnite spodný a vrchný pás. V prípade potreby upravte napnutie.

► Obr.28

2. Vysávanie spustíte stlačením tlačidla . Ak chcete zmeniť sací výkon, stláčajte tlačidlo , kým sa nenastaví požadovaný sací výkon. Vypnite stlačením tlačidla .

► Obr.29

Počas prevádzky zaveste spínaciu skrinku na krúžok v tvare D alebo na spodný pás. Háčik môže byť pri zavesení na spodnom páse naklonený smerom dopredu.

► Obr.30: 1. Krúžok v tvare D 2. Spodný pás

POZNÁMKA: Ak sa vysávač prehrieva v dôsledku zníženého prúdenia vzduchu do vysávača spôsobeného upchaním hadice, rúrky, filtra alebo z iných dôvodov, vysávač sa automaticky vypne a svetlo LED začne blikať. V takom prípade odstráňte príčinu problému a pred opätovným spustením nechajte vysávač vychladnúť.

3. Keď sa filtračné vrecko naplní, vymeňte ho. Otvorte veko a vyberte filtračné vrecko. Potiahnutím pásiaka na strane otvoru zatvorte filtračné vrecko a vrecko zlikvidujte ako celok.

► Obr.31: 1. Pásik

Pri použití vrečka na prach vyberte vrecko na prach a vysypte prach uvoľnením západky.

► Obr.32: 1. Západka

UPOZORNENIE: Pravidelne kontrolujte, či nie je filtračné vrecko plné. Pri používaní vysávača s plným filtračným vreckom môže dôjsť k zníženiu sacieho výkonu.

UPOZORNENIE: Použitú filtračné vrecko už nepoužívajte. Filtračné vrecko je určené len na jedno použitie. Pri opakovanom použití filtračného vrečka môže dôjsť k upchatiu filtra a následnému poškodeniu vysávača. Ak chcete vrecko používať opakovane, použite vrecko na prach.

ÚDRŽBA

POZOR: Pred vykonaním kontroly alebo údržby vždy skontrolujte, či je nástroj vypnutý a akumulátor je vybitý.

UPOZORNENIE: Nepoužívajte benzín, riedidlo, alkohol ani podobné látky. Mohlo by to spôsobiť zmenu farby, deformácie alebo praskliny.

Ak chcete udržať BEZPEČNOSŤ a BEZPORUCHOVOSŤ výrobku, prenechajte opravy, údržbu a nastavenie na autorizované alebo továrenské servisné centrá Makita, ktoré používajú len náhradné diely značky Makita.

Čistenie filtra HEPA

POZOR: Nepoužívajte vysávač bez filtra a nepoužívajte znečistený alebo poškodený filter. Povysávaný prach alebo častice sa môžu vyfukovať z vysávača a obsluhu spôsobia ochorenie dýchacích ciest.

UPOZORNENIE: Ak chcete zaistiť optimálny sací výkon a čistý výfuk, filter čistite pravidelne. Ak nie je možné dosiahnuť optimálny sací výkon ani po vyčistení filtra, filter vymeňte za nový.

UPOZORNENIE: Ak chcete zabrániť poškodeniu filtra, na čistenie nepoužívajte nasledujúce náradia ani podobné predmety:

- Odfukovač prachu
- Vysokotlakový čistič
- Náradia vyrobené z tvrdých materiálov, ako je napríklad drôtaná kefa

1. Otvorte veko a vyberte filtračné vrečko. Uvoľnite háčik na filtri a vyberte ho z tela vysávača.

► Obr.33

2. Otrepaním odstráňte z filtra prach. Filter je možné vyčistiť vodou. Prach a čistočky z filtra zmyte raz za 1 alebo 2 mesiace. Potom filter úplne vysušte na tienistom a dobre vetranom mieste, aby sa netvoril nepríjemný zápach alebo aby nedošlo k poruchám.

3. Pri inštalácii filtra založte stranu bez klapky do držiaka, potom filter tlačte smerom dolu, kým sa klapka s rebrom nezaistí.

► Obr.34: 1. Držiak 2. Filter HEPA 3. Rebro 4. Klapka

Čistenie vrečka na prach

Vrečko na prach pravidelne čistite mydlom a vodou. Vrečko na prach otočte naopak a odstráňte nalepený prach. Jemne preperte v rukách a dôkladne opláchnite vodou. Pred nasadením do vysávača úplne vysušte.

► Obr.35

UPOZORNENIE: Mokré vrečko na prach znižuje výkon odsávania, rovnako ako životnosť motora.

Odstránenie upchatia

Na odstránenie upchatia odpojte hadicu, predlžovaciu tyč alebo zostavu ohnutej trubice a skontrolujte vnútro.

Odpojenie/pripojenie zaskakovacieho typu zostavy ohnutej trubice

Na odpojenie potiahnite zostavu ohnutej trubice a zároveň stláčajte obe úchytné plošky na zakončení hadice.

Na pripojenie zasuňte koniec hadice do zostavy ohnutej trubice. Uistite sa, že úchytné plošky na hadici zaskočia do otvorov na zostave ohnutej trubice.

► Obr.36: 1. Zakončenie hadice 2. Úchytná ploška 3. Otvor 4. Zostava ohnutej trubice

Odpojenie/pripojenie skrutkovacieho typu zostavy ohnutej trubice

Na odpojenie uvoľnite objímku zostavy ohnutej trubice z hadice.

Na pripojenie upevnite objímku zostavy ohnutej trubice k hadici.

► Obr.37: 1. Hadica 2. Zostava ohnutej trubice 3. Objímka

VOLITEĽNÉ PRÍSLUŠENSTVO

POZOR: Pre váš nástroj Makita, opísaný v tomto návode, doporučujeme používať toto príslušenstvo a nástavce. Pri použití iného príslušenstva či nástavcov môže hroziť nebezpečenstvo zranenia osôb. Príslušenstvo a nástavce sa môžu používať len na účely pre ne stanovené.

Ak potrebujete bližšie informácie týkajúce sa tohoto príslušenstva, obráťte sa na vaše miestne servisné stredisko firmy Makita.

- Hadica (na typ vysávača)
- Hadica (na typ odsávania prachu)
- Predlžovacia tyč
- Samostatná hubica
- Hubica v tvare písmena T
- Hubica na čalúnenie
- Rohová hubica
- Kefka na vysávanie poĺc
- Okrúhla kefka
- Zostava ohnutej trubice
- Filtračné vrečko
- Vrečko na prach
- Predná manžeta
- Filter HEPA
- Originálna batéria a nabíjačka Makita

POZNÁMKA: Niektoré položky zo zoznamu môžu byť súčasťou balenia nástrojov vo forme štandardného príslušenstva. Rozsah týchto položiek môže byť v každej krajine odlišný.

SPECIFIKACE

Model:		DVC261
Kapacita	Filtrační vak	2,0 l
	Vak na prach	1,5 l
Max. objem vzduchu	S hadicí ø28 mm x 1,0 m	2,0 m ³ /min
	S hadicí ø32 mm x 1,0 m	2,2 m ³ /min
	S hadicí ø38 mm x 1,5 m	2,3 m ³ /min
Vysávání		110 hPa
Rozměry (D x Š x V) (bez zádového postroje)		230 mm x 152 mm x 373 mm
Jmenovité napětí		36 V DC
Čistá hmotnost		3,8 – 4,5 kg

- Vzhledem k neustálému výzkumu a vývoji zde uvedené technické údaje podléhají změnám bez upozornění.
- Specifikace se mohou pro různé země lišit.
- Uvedená hmotnost nezahrnuje příslušenství kromě akumulátorů. Tabulka uvádí nelehčí a nejtěžší kombinace zařízení a akumulátorů.
- Délka dodávané hadice se liší v jednotlivých zemích.

Použitelný akumulátor a nabíječka

Akumulátor	BL1815N / BL1820 / BL1820B / BL1830 / BL1830B / BL1840 / BL1840B / BL1850 / BL1850B / BL1860B
Nabíječka	DC18RC / DC18RD / DC18RE / DC18SD / DC18SE / DC18SF

- V závislosti na regionu vašeho bydliště nemusí být některé akumulátory a nabíječky k dispozici.

VAROVÁNÍ: Používejte pouze výše uvedené akumulátory a nabíječky. Použití jiných akumulátorů a nabíječek může způsobit zranění a/nebo požár.

Symbols

Níže jsou uvedeny symboly, se kterými se můžete při použití náradí setkat. Je důležité, abyste dříve, než s ním začnete pracovat, pochopili jejich význam.



Přečtěte si návod k obsluze.



Buďte obzvláště opatrní a dávejte pozor.



Pouze pro země EU
Elektrické zařízení ani akumulátor nelikvidujte současně s domovním odpadem! Vzhledem k dodržování evropských směrnic o odpadních elektrických a elektronických zařízeních a směrnic o bateriích, akumulátorech a odpadních bateriích a akumulátorech s jejich implementací v souladu s národními zákony musí být elektrická zařízení, baterie a akumulátory po skončení životnosti odděleně shromážděny a předány do ekologicky kompatibilního recyklačního zařízení.

Účel použití

Nástroj je určen k vysávání suchého prachu. Tento nástroj je vhodný k průmyslovému využití, například v hotelech, ve školách, v nemocnicích, továrnách,

obchodech, kancelářích či půjčovnách.

Hlučnost

Typická vážená hladina hluku (A) určená podle normy EN60335-2-69, EN60704-2-1:

Hladina akustického tlaku (L_{pA}): 70 dB(A) nebo méně
Nejistota (K): 2,5 dB(A)

Hladina hluku při práci může překročit hodnotu 80 dB (A).

VAROVÁNÍ: Používejte ochranu sluchu.

Vibrace

Celková hodnota vibrací (vektorový součet tří os) určená podle normy EN60335-2-69:

Pracovní režim: řezání desek

Emise vibrací (a_{hv}): 2,5 m/s² nebo méně

Nejistota (K): 1,5 m/s²

POZNÁMKA: Hodnota deklarovaných emisí vibrací byla změřena standardní zkušební metodou a dá se použít k porovnání náradí mezi sebou.

POZNÁMKA: Hodnotu deklarovaných emisí vibrací lze také použít k předběžnému posouzení míry expozice vibracím.

VAROVÁNÍ: Emise vibrací při používání elektrického nářadí ve skutečnosti se mohou od hodnoty deklarovaných emisí vibrací lišit v závislosti na způsobech použití nářadí.

VAROVÁNÍ: Nezapomeňte stanovit bezpečnostní opatření na ochranu obsluhy podle odhadu expozice ve skutečných podmínkách použití. (Vezměte přitom v úvahu všechny části provozního cyklu, tj. kromě doby zátěže například doby, kdy je nářadí vypnuté a kdy běží naprázdno.)

Prohlášení ES o shodě

Pouze pro evropské země

Prohlášení ES o shodě je obsaženo v Příloze A tohoto návodu k obsluze.

BEZPEČNOSTNÍ VÝSTRAHY

Bezpečnostní výstrahy k akumulátorovému vysavači

VAROVÁNÍ: DŮLEŽITÉ: PŘED POUŽITÍM SI POZORNĚ PŘEČTĚTE veškeré bezpečnostní výstrahy a všechny pokyny. Zanedbání výstrah a pokynů může mít za následek úraz elektrickým proudem, vznik požáru nebo vážné zranění.

1. Před použitím zajistěte, aby s vysavačem pracovaly osoby, jež jsou s používáním zařízení dostatečně obeznámeny.
2. Vysavač nepoužívejte bez filtru. Poškozený filtr ihned vyměňte.
3. Nevysávejte hořlavé materiály, pyrotechniku, hořící cigarety, horký popel, horké třísky ani ostré materiály jako žiletky, jehly, rozbité sklo atp.
4. S VYSAVAČEM NIKDY NEPRACUJTE V BLÍZKOSTI LÁTEK, JAKO JE BENZÍN, PLYN, BARRY, LEPIDLO ČI JINÉ VYSOCE VÝBUŠNÉ HMOTY. Při přepínání poloh ZAP. a VYP. přepínač jiskří. Stejně tak při provozu jiskří i komutátor motoru. Mohlo by dojít k nebezpečnému výbuchu.
5. Nikdy nevysávejte toxické, karcinogenní, hořlavé či jiné nebezpečné materiály jako azbest, arzén, baryum, beryllium, olovo, pesticidy či jiné látky ohrožující zdraví.
6. S vysavačem nikdy nepracujte venku v dešti.
7. Nepracujte v blízkosti zdrojů tepla (u kamen atp.).
8. Neblokujte chladicí otvory. Tyto otvory umožňují chlazení motoru. Blokování je třeba pozorně zamezit, jinak se motor nedostatkem ventilace spálí.
9. Udržujte vždy správný postoj a rovnováhu.
10. Nepřehýbejte hadici, netahejte za ni a nešlapejte po ní.
11. Při zpozorování slabého výkonu či jiného nenormálního chování během provozu vysavače okamžitě vypněte.
12. **ODPOJTE AKUMULÁTOR:** Pokud jej nepoužíváte, před prováděním servisních zásahů a při výměně příslušenství.
13. V rámci uchování vysavače ve špičkové provozuschopnosti proveďte bezprostředně po každém použití vyčištění a údržbu.
14. **O VYSAVAČ SE PEČLIVĚ STAREJTE.** Vysavač udržujte v čistotě – zajistíte tak lepší a bezpečnější výkon. Při výměně příslušenství postupujte podle pokynů. Držadla udržujte suchá, čistá a chraňte je před olejem a mazacím tukem.
15. **ZKONTROLUJTE, ZDA NEJSOU POŠKOZENY DÍLY.** Před dalším používáním vysavače je nutné pečlivě zkontrolovat kryty i jakékoli jiné poškozené díly a zjistit, zda bude zařízení i nadále správně pracovat a plnit příslušnou funkci. Zkontrolujte vyrovnaní pohyblivých částí, spoje pohyblivých částí, zda nejsou některé díly rozbité či uvolněné a zda nenastaly nějaké potíže ovlivňující funkci. Pokud není jinde v tomto návodu k obsluze stanoveno jinak, musí být poškozený kryt či jiný díl řádně opraven nebo vyměněn autorizovaným servisním střediskem. Vadné přepínače musí být vyměněny autorizovaným servisním střediskem. Jestliže zařízení nelze přepínačem zapnout a vypnout, nepoužívejte jej.
16. **NÁHRADNÍ DÍLY:** Při opravách používejte pouze identické náhradní díly.
17. **ULOŽENÍ NEPOUŽÍVANÉHO VYSAVAČE:** Není-li vysavač používán, je třeba jej uložit ve vhodné místnosti.
18. S vysavačem zacházejte ohleduplně. Hrubým zacházením můžete rozbit i nejdolnější zařízení.
19. Vysavač nečistěte zvenku ani zevnitř benzinem, ředidlem ani čisticími chemikáliemi. Mohlo by dojít ke vzniku prasklin a změnám barvy.
20. Vysavač nepoužívejte v uzavřených prostorech s hořlavými, výbušnými či jedovatými výpary vznikajícími z olejových nátěrů, ředidel, benzínu, přípravků proti molům atd., ani v oblastech s hořlavým prachem.
21. S vysavačem nepracujte pod vlivem léků či alkoholu.
22. V rámci zajištění základní bezpečnosti používejte ochranné či bezpečnostní brýle s postranními kryty.
23. V prašném pracovním prostředí používejte respirátor.
24. Toto zařízení není určeno k používání osobami (včetně dětí) s omezenými fyzickými, smyslovými či duševními schopnostmi nebo s nedostatečnými zkušenostmi a znalostmi.
25. Děti musí být pod dohledem, aby si s vysavačem nehrály.
26. S akumulátorem ani s vysavačem nikdy nemaniplujte mokřýma rukama.
27. Obzvláště opatrní buďte při práci na schodech.

28. **Vysavač nepoužívejte jako sedátko či pracovní stůl. Zařízení by mohlo spadnout a následně způsobit zranění.**

Práce s akumulátorovým nářadím a péče o něj

1. **Nabíjení provádějte pouze pomocí nabíječky určené výrobcem.** Nabíječka vhodná pro jeden typ akumulátoru může při použití s jiným akumulátorem vést ke vzniku nebezpečí požáru.
2. **Elektrické nářadí používejte pouze s určenými akumulátory.** Použití jiných akumulátorů může vyvolat nebezpečí zranění a požáru.
3. **Pokud akumulátor nepoužíváte, udržujte jej mimo dosah jiných kovových předmětů, jako jsou kancelářské sponky, mince, klíče, hřebíky, šrouby nebo jiné malé kovové předměty, které mohou propojit svorky akumulátoru.** Zkratování svorek akumulátoru může způsobit popáleniny nebo požár.
4. **Při hrubém zacházení může z akumulátoru uniknout elektrolyt. Vyvarujte se styku s ním. Pokud dojde k náhodnému kontaktu, omyjte zasažené místo vodou. Pokud elektrolyt zasáhne oči, vyhledejte lékařskou pomoc.** Elektrolyt uniklý z akumulátoru může způsobit podráždění nebo popálení pokožky.
5. **Nepoužívejte poškozený nebo upravený akumulátor nebo nářadí.** U poškozených nebo upravených akumulátorů může dojít k neočekávanému chování, které může mít za následek požár, výbuch nebo riziko poranění.
6. **Akumulátor nebo nářadí nevystavujte ohni nebo vysokým teplotám.** Při vystavení žáru ohně nebo teplotám nad 130 °C může dojít k výbuchu.
7. **Postupujte dle nabíjecích pokynů a akumulátor nebo nářadí nenabíjejte mimo teplotní rozsah specifikovaný v pokynech.** Nesprávné nabíjení při teplotách mimo stanovený rozsah může poškodit akumulátor a zvýšit riziko požáru.

Servis

1. **Vaše elektrické nářadí si nechávejte opravovat kvalifikovaným pracovníkem s použitím výhradně identických náhradních dílů.** Tím zajistíte zachování bezpečnosti elektrického nářadí.
2. **Dodržujte pokyny pro mazání a výměnu příslušenství.**
3. **Držadla udržujte suchá, čistá a chraňte je před olejem a mazacím tukem.**

Důležitá bezpečnostní upozornění pro akumulátor

1. **Před použitím akumulátoru si přečtěte všechny pokyny a varovné symboly na (1) nabíječce, (2) akumulátoru a (3) výrobku využívajícím akumulátor.**
2. **Akumulátor nerozebírejte.**
3. **Pokud se příliš zkrátí provozní doba akumulátoru, přerušete okamžitě práci. V opačném případě existuje riziko přehřívání, popálení nebo dokonce výbuchu.**
4. **Budou-li vaše oči zasaženy elektrolytem, vypláchněte je čistou vodou a okamžitě vyhledejte lékařskou pomoc. Může dojít ke ztrátě zraku.**

5. **Akumulátor nezkratujte:**

- (1) **Nedotýkejte se svorek žádným vodivým materiálem.**
 - (2) **Neskladujte akumulátor v nádobě s jinými kovovými předměty, jako jsou hřebíky, mince, apod.**
 - (3) **Nevystavujte akumulátor vodě a dešti. Zkrat akumulátoru může způsobit velký proud proudu, přehřátí, možné popálení a dokonce i poruchu.**
6. **Neskladujte nářadí a akumulátor na místech, kde může teplota překročit 50 °C (122 °F).**
 7. **Nespalujte akumulátor, ani když je vážně poškozen nebo úplně opotřeben. Akumulátor může v ohni vybuchnout.**
 8. **Dávejte pozor, abyste akumulátor neupustili ani s ním nenaráželi.**
 9. **Nepoužívejte poškozené akumulátory.**
 10. **Obsazené lithium-iontové akumulátory podléhají právním požadavkům na nebezpečné zboží.**

V případě komerční přepravy například externími dopravci je třeba dodržet zvláštní požadavky na balení a značení.

Pro přípravu zboží k přepravě je nutná konzultace s odborníkem na nebezpečný materiál. Dodržujte také případné podrobnější národní předpisy. Odkryté kontakty přelepte izolační páskou či jinak zakryjte a akumulátory zabalte tak, aby se v balení nemohly pohybovat.

11. **Při likvidaci akumulátoru postupujte podle místních předpisů.**
12. **Akumulátor používejte pouze s výrobky specifikovanými společností Makita.** Instalace akumulátoru do nevhodujících výrobků může způsobit požár, nadměrné zahřívání, explozi nebo únik elektrolytu.

TYTO POKYNY USCHOVEJTE.

⚠ UPOZORNĚNÍ: Používejte pouze originální akumulátory Makita. Používání neoriginálních nebo upravených akumulátorů může způsobit explozi akumulátoru a následný požár, zranění a jiné poškození. Zaniká tím také záruka společnosti Makita na nářadí a nabíječku Makita.

Tipy k zajištění maximální životnosti akumulátoru

1. **Akumulátor nabíjete dříve, než dojde k jeho úplnému vybití. Pokud si povšimnete sníženého výkonu nářadí, vždy jej zastavte a dobijte akumulátor.**
2. **Nikdy nenabíjete úplně nabitý akumulátor. Přebíjení zkracuje životnost akumulátoru.**
3. **Akumulátor dobíjejte při pokojové teplotě od 10 °C do 40 °C (50 °F až 104 °F). Před nabíjením nechejte horký akumulátor zchladnout.**
4. **Pokud se akumulátor delší dobu nepoužívá (déle než šest měsíců), je nutno jej dobít.**

POPIS FUNKCÍ

⚠ UPOZORNĚNÍ: Před nastavováním nářadí nebo kontrolou jeho funkce se vždy přesvědčte, zda je vypnuté a je vyjmutý akumulátor.

Nasazení a sejmutí akumulátoru

⚠ UPOZORNĚNÍ: Před nasazením či sejmutím akumulátoru nářadí vždy vypněte.

⚠ UPOZORNĚNÍ: Při nasazování či snímání akumulátoru pevně držte nářadí i akumulátor. V opačném případě vám může nářadí nebo akumulátor vyklouznout z rukou a mohlo by dojít k jejich poškození či ke zranění.

► **Obr.1:** 1. Červený indikátor 2. Tlačítko 3. Akumulátor

Chcete-li akumulátor sejmout, vysuňte jej se současným přesunutím tlačítka na přední straně akumulátoru.

Při nasazování akumulátoru vyrovnajte jazýček na bloku akumulátoru s drážkou v krytu a zasuňte akumulátor na místo. Akumulátor zasuňte na doraz, až zacvakne na své místo. Neří-li tlačítko zcela zajištěno, uvidíte na jeho horní straně červený indikátor.

⚠ UPOZORNĚNÍ: Akumulátor zasunujte vždy zcela tak, aby nebyl červený indikátor vidět. Jinak by mohl akumulátor ze zařízení vypadnout a způsobit zranění obsluze či přihlížejícím osobám.

⚠ UPOZORNĚNÍ: Akumulátor nenasazujte násilím. Nelze-li akumulátor zasunout snadno, nevkládáte jej správně.

System ochrany nářadí a akumulátoru

Nářadí je vybaveno systémem ochrany nářadí a akumulátoru. Tento systém automaticky přeruší napájení motoru, aby se prodloužila životnost nářadí a akumulátoru. Budou-li nářadí nebo akumulátor vystaveny některé z níže uvedených podmínek, nářadí se během provozu automaticky vypne. Za určitých podmínek se rozsvítí kontrolky.

Ochrana proti přetížení

Pokud se s nářadím pracuje způsobem vyvolávajícím mimořádně vysoký odběr proudu, nářadí se automaticky a bez jakékoli signalizace vypne. V takové situaci nářadí vypněte a ukončete činnost, při níž došlo k přetížení nářadí. Potom nářadí zapněte a obnovte činnost.

Ochrana proti přehřátí

Když se nářadí přehřeje, automaticky se vypne. Nechte nářadí před opětovným zapnutím vychladnout.

Ochrana proti přílišnému vybití



















V případě nízké zbývající kapacity akumulátoru se nářadí automaticky vypne. Jestliže produkt při ovládání přepínací nepracuje, vyjměte z nářadí akumulátory a nabíje je.

Indikace zbývající kapacity akumulátoru

Pouze pro akumulátory s diodovým ukazatelem

► **Obr.2:** 1. Kontrolky 2. Tlačítko kontroly

Stisknutím tlačítka kontroly na akumulátoru zjistíte zbývající kapacitu akumulátoru. Kontrolky indikátoru se na několik sekund rozsvítí.

Kontrolky			Zbývající kapacita
 Svítí	 Nesvítí	 Bliká	
			75 % až 100 %
			50 % až 75 %
			25 % až 50 %
			0 % až 25 %
			Nabíjte akumulátor.
			Došlo pravděpodobně k poruše akumulátoru.
			

POZNÁMKA: Kapacita udávaná indikátorem se může mírně lišit od skutečné kapacity v závislosti na podmínkách používání a teplotě prostředí.

Poloha spínacího rozvaděče

Spínací rozvaděč lze zavěsit na obě strany dolního popruhu. Kabel vedte tak, aby byl spínací rozvaděč umístěn v požadované poloze. Abyste zabránili poškození kabelu, provlékněte jej háčkem tak, jak je znázorněno na obrázku.

► **Obr.3:** 1. Háček 2. Kabel

Nastavení popruhů

Lze nastavit napnutí ramenních pásů i horního a dolního popruhu. Nejprve provlékněte paže ramenními pásy a potom utáhněte dolní a horní popruh. Pokud chcete popruh utáhnout, zatáhněte za jeho konec tak, jak je znázorněno na obrázku. Chcete-li jej uvolnit, zatáhněte za konec spojovacího prvku.

Dolní popruh

► **Obr.4:** 1. Pás 2. Spojovací prvek

Ramenní pásy

► **Obr.5:** 1. Pás 2. Spojovací prvek

Horní popruh

► **Obr.6:** 1. Pás 2. Spojovací prvek



Přenášecí háček

Při manipulaci s tělem vysavače nástroj vždy uchopte za přenášecí háček.

► **Obr.7:** 1. Přenášecí háček

Používání spouště

Sací výkon lze měnit ve třech krocích: normální (1), vysoký (2) a max. (3).



Chcete-li začít vysávat, stiskněte jednou tlačítko . Chcete-li změnit sací výkon, stiskněte tlačítko za chodu vysavače. Sací výkon se přepíná v pořadí normální (1), vysoký (2) a max. (3). Vysavač vypnete stisknutím tlačítka .

► Obr.8

POZNÁMKA: Když vysavač znovu zapnete, spustí se v posledním zvoleném režimu vysávání.

Světlo LED

Světlo LED je nainstalováno na přední straně spínacího rozvaděče, aby usnadnilo práci v tmavých prostorách.

Světlo rozsvítíte stisknutím tlačítka . Zhasnete je opětovným stisknutím tlačítka .

► Obr.9

⚠ UPOZORNĚNÍ: Nedívejte se přímo do světla nebo jeho zdroje. Nikdy světlem nemířte jiným lidem do očí.

POZNÁMKA: Světlo LED se automaticky zhasne, pokud není vysavač používán déle než 10 minut.

POZNÁMKA: Pokud se vysavač přehřeje následkem omezeného průtoku vzduchu do nástroje způsobeného ucpáním hadice, trubky, filtru nebo z jiného důvodu, vysavač se automaticky vypne a světlo LED zablíká.

Hadicová svorka

Hadicovou svorku lze použít k držení nástavce nebo volné hubice. Chcete-li připevnit hadici k tělu vysavače, provlékněte hadicovou svorku štěrbinou na těle. Hadicovou svorku lze připevnit z obou stran.

► Obr.10: 1. Hadicová svorka 2. Štěrbina 3. Hadice

Chcete-li volnou hubici držet na dolním popruhu, provlékněte hadicovou svorku okem na dolním popruhu.

► Obr.11: 1. Hadicová svorka 2. Volná hubice

Hák hadice

Při přerušení práce lze háček na sestavě ohnuté trubice použít k zavěšení nástavce na dolní popruh.

► Obr.12

SESTAVENÍ

⚠ UPOZORNĚNÍ: Před prováděním jakýchkoli prací na nářadí se vždy přesvědčte, zda je vypnuté a je vyjmutý akumulátor.

Montáž hadice

Zasuňte manžetu hadice do těla vysavače a otočte ji ve směru hodinových ručiček.

► Obr.13: 1. Manžeta hadice 2. Tělo vysavače

Montáž hubice a nástavce

Volitelné příslušenství

POZNÁMKA: Typ hubice a nástavce, které jsou součástí dodávky výrobku, se v jednotlivých zemích liší. V některých zemích není nástavec a hubice součástí dodávky.

1. Otočte a připojte hubici k prodlužovacímu nástavci.

► Obr.14: 1. Prodlužovací nástavec 2. Volná hubice 3. Hubice ve tvaru T 4. Hubice ve tvaru T (štíhlá)

POZNÁMKA: Při připojování otáčejte hubici; hubici lze připojit k nástavci bezpečně.

POZNÁMKA: U modelu s průměrem hadice \varnothing 38 mm a přední manžetou 38 nasadte dodanou hubici na hliníkovou ohnutou trubici / hliníkovou rovnou trubici.

2. Podle typu prodlužovacího nástavce pokračujte následujícími postupy:

POZNÁMKA: Vysouvací prodlužovací nástavec a prodlužovací nástavec s aretačním kroužkem nejsou navzájem kompatibilní. Chcete-li vyměnit vysouvací prodlužovací nástavec za prodlužovací nástavec s aretačním kroužkem nebo naopak, musíte vyměnit také sestavu ohnuté trubice.

POZNÁMKA: Volnou hubici lze připojit přímo k sestavě ohnuté trubice.

V případě vysouvacího prodlužovacího nástavce

Nasadte si tělo vysavače na ramena a poté zasuňte vysouvací prodlužovací nástavec do sestavy ohnuté trubice až do zaklapnutí. Při rozpojování stiskněte tlačítko a vytáhněte prodlužovací nástavec.

► Obr.15: 1. Sestava ohnuté trubice 2. Tlačítko 3. Vysouvací prodlužovací nástavec 4. Volná hubice

Délku nástavce lze upravit.

Po stisknutí tlačítka vysouvacího dílu lze upravit délku nástavce. Uvolněním tlačítka vysouvacího dílu se délka nástavce zajistí.

► Obr.16: 1. Tlačítko vysouvacího dílu

V případě prodlužovacího nástavce s aretačním kroužkem

Nasadte si tělo vysavače na ramena a poté zasuňte se současným otáčením prodlužovací nástavec do sestavy ohnuté trubice. Při rozpojování trubici otáčejte a vytahujte ji.

► Obr.17: 1. Sestava ohnuté trubice 2. Prodlužovací nástavec s aretačním kroužkem 3. Volná hubice

Délku nástavce lze upravit.

Povolte kroužek na nástavci a upravte délku nástavce. Po nastavení na požadovanou délku kroužek utáhněte.

► Obr.18: 1. Kroužek

Hliníková ohnutá trubice / hliníková rovná trubice (Pouze u modelu s hadicí o \varnothing 38 mm a přední manžetou 38)

Nasadte si tělo vysavače na ramena a poté za stálého otáčení nasuňte trubici do přední manžety. Při rozpojování trubici otáčejte a vytahujte ji.





► Obr.19: 1. Přední manžeta 38 2. Hliníková ohnutá trubice 3. Hliníková rovná trubice 4. Hubice

Připojování nářadí

POZNÁMKA: Je-li k vysavači připojena ohnutá trubice, nejdříve ji odeberte.

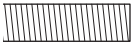
Chcete-li připojit vybavení k vysavači, je třeba příslušná hadice nebo další díly, určené k tomuto účelu. Podle modelu vysavače budete muset vyměnit hadici nebo si připravit další díly.

Podrobnosti viz následující tabulka.

Průměr dodávané hadice	Typ zakončení hadice	Náprava
ø 28 mm	 bez dílu	Upevněte přední manžetu.
	 se zacvakávacím dílem	Vyměňte konec hadice (zacvakávací díl) s přední manžetou. Konec hadice lze sejmout otáčením proti směru hodinových ručiček.
ø 32 mm	 se zacvakávacím dílem	Vyměňte hadici za hadici k odlučování prachu (ø 28 mm, s přední manžetou).
ø 38 mm	 se zacvakávacím dílem	Vyměňte hadici za hadici k odlučování prachu (ø 28 mm, s přední manžetou).
	 s přední manžetou 38	Upevněte spoj 22–38 na přední manžetu 24.

POZNÁMKA: Vždy používejte vhodnou přední manžetu. Vždy používejte vhodnou přední manžetu 24, upevněte ji k přední manžetě 22, která je připojena k hadici.

► **Obr.20:** 1. Přední hubice 22 2. Přední hubice 24

Při používání hadice ø 28 mm s odlučováním prachu

1. Připojte přední manžetu na hadici pro odlučování prachu.
Při připojování přední manžety se ujistěte, že je na hadici bezpečně našroubovaná.

2. Propojte přední manžetu na výstup odsávání spotřebiče.

► **Obr.21:** 1. Přední manžeta 2. Odsávací vývod 3. Hadice

Přední manžetu lze odpojit jejím otáčením proti směru hodinových ručiček při současném držení hadice.

Používání hadice ø 38 mm s přední manžetou 38

1. Otáčejte a zasouvejte spoj přední manžety do vstupní části hadice podle náčíní, které chcete připojit.

2. Propojte přední manžetu na výstup odsávání spotřebiče.

► **Obr.22:** 1. Spojka 2. Přední manžeta 3. Odsávací vývod 4. Hadice

Při demontáži spoje a přední manžety použijte opačný postup montáže.

Připevnění sestavy ohnuté trubice

Volitelné příslušenství

POZNÁMKA: Tento postup nemusíte provádět, jestliže je model vybaven sestavou ohnuté trubice připojenou k hadici.

POZNÁMKA: Existují dva typy sestavy ohnuté trubice; jedna určená pro vysouvací prodlužovací nástavec, druhá pro prodlužovací nástavec s aretačním kroužkem. Jestliže si připravíte sestavu ohnuté trubice, vyberte si vhodnou sestavu pro požadovaný druh prodlužovacího nástavce.

Sestava ohnuté trubice se používá k připojení prodlužovacího nástavce nebo hubice k vysávání k tomuto spotřebiči.

Jestliže chcete použít tento výrobek jako vysavač, připojte k hadici sestavu ohnuté trubice.

Postup připojení: odšroubujte přední manžetu z hadice a upevněte objímku sestavy ohnuté trubice na hadici. Při odpojování povolte objímku sestavy ohnuté trubice a sejměte ji z hadice.

► **Obr.23:** 1. Hadice 2. Sestava zahnuté trubky 3. Objímka

Instalace filtračního vaku/vaku na prach

Volitelné příslušenství

▲ UPOZORNĚNÍ: Nepoužívejte poškozený filtrační vak. Vysavač vždy používejte s náležitě vloženým filtračním vakem. V opačném případě by mohlo dojít k rozptýlení prachu nebo částic z vysavače do okolí a následným dýchacím potížím obsluhy.

POZOR: Když je filtrační vak plný, vyměňte ho za nový. Když je vak na prach plný, vyprázdněte ho. Pokračování v používání plného filtračního vaku/vaku na prach má za následek pokles sacího výkonu.

1. Odjstěte uzávěr zvednutím jeho dolní strany. Zatlačením na drážkovanou oblast zvednete přední zajišťovací konec. Zatažením za uzávěr otevřete víko.
► **Obr.24:** 1. Háček 2. Víko

2. Vložte filtrační vak do výřezu v horní části prostoru tak, jak je znázorněno na obrázku.
► **Obr.25:** 1. Výřez 2. Filtrační vak

Pokud používáte vak na prach, vložte okraj vaku na prach do zářezu.

► **Obr.26:** 1. Výřez 2. Okraj 3. Vak na prach

3. Zarovnejte otvor filtračního vaku s manžetou hadice a zatlačte kartonovou část na doraz. Zajistěte, aby se pryžový prstenek na filtračním vaku nasunul přes lem manžety hadice.

► **Obr.27:** 1. Pryžový prstenek na filtračním vaku
2. Lem manžety hadice 3. Kartonová část filtračního vaku 4. Manžeta hadice

PRÁCE S NÁŘADÍM

VAROVÁNÍ: Obsluha musí být o používání tohoto vysavače dostatečně poučena.

VAROVÁNÍ: Tento vysavač není vhodný k vysávání nebezpečného prachu.



UPOZORNĚNÍ: Zařízení slouží pouze k suchému vysávání.

UPOZORNĚNÍ: Tento vysavač není určen k venkovnímu používání.

UPOZORNĚNÍ: Akumulátor zasunujte vždy až na doraz, dokud není zajištěn na svém místě. Není-li tlačítko zcela zajištěno, uvidíte na jeho horní straně červený indikátor. Zasuňte akumulátor zcela tak, aby nebyl červený indikátor vidět. Jinak by mohl akumulátor z nářadí vypadnout a způsobit zranění obsluhy či osob v okolí.

UPOZORNĚNÍ: Při provozu mějte na paměti, že máte vysavač na svých zádech. Pokud by těleso vysavače narazilo do stěny nebo se hadice zahákla za překážku, mohli byste ztratit rovnováhu.

1. Nasadte si tělo vysavače na ramena a utáhněte horní a dolní popruh. Utažení upravte podle potřeby.
► **Obr.28**

2. Stisknutím tlačítka  uveďte vysavač do chodu. Chcete-li změnit sací výkon, tiskněte tlačítko , dokud se nevybere požadovaný sací výkon. Spotřebič vypnete stisknutím tlačítka .

► **Obr.29**

Za provozu zahákněte krabíčku se spínačem za kroužek D na dolním popruhu. Háček krabíčky lze nastavit tak, aby po zaháknutí na dolní popruh svítil dopředu.

► **Obr.30:** 1. Kroužek D 2. Dolní popruh

POZNÁMKA: Pokud se vysavač přehřeje následkem omezeného průtoku vzduchu do nástroje způsobeného ucpáním hadice, trubky, filtru nebo z jiného důvodu, vysavač se automaticky vypne a světlo LED zablíká. V takovém případě odstraňte příčinu problému a vysavač před opětovným spuštěním ochlaďte.

3. Když se filtrační vak zaplní, vyměňte jej. Otevřete víko a vyjměte filtrační vak. Zatažením za pásek na straně otvoru filtrační vak uzavřete a zlikvidujte jej v celku.

► **Obr.31:** 1. Pásek

Pokud používáte vak na prach, po uvolnění uzávěru ho vyjměte a zlikvidujte.

► **Obr.32:** 1. Uzávěr

POZOR: Pravidelně kontrolujte, zda není filtrační vak plný. Pokud budete plný filtrační vak dále používat, dojde k poklesu sacího výkonu.

POZOR: Nepoužívejte použitý filtrační vak.

Filtrační vak je určen k jednorázovému použití. Opakované používání filtračního vaku může způsobit ucpání filtru a výsledkem je poškození vysavače. Chcete-li používat vak opakovaně, použijte vak na prach.

ÚDRŽBA

UPOZORNĚNÍ: Před zahájením kontroly nebo údržby nářadí se vždy ujistěte, zda je vypnuté a je vyjmut akumulátor.

POZOR: Nikdy nepoužívejte benzín, benzen, ředidlo, alkohol či podobné prostředky. Mohlo by tak dojít ke změnám barvy, deformacím či vzniku prasklin.

K zachování BEZPEČNOSTI a SPOLEHLIVOSTI výrobku musí být opravy a veškerá další údržba či seřizování prováděny autorizovanými nebo továrními servisními středisky společnosti Makita s využitím náhradních dílů Makita.

Čištění HEPA filtru

UPOZORNĚNÍ: Vysavač nepoužívejte bez filtru a nepokračujte v používání znečištěného nebo poškozeného filtru. Mohlo by dojít k rozptýlení prachu nebo částic z vysavače do okolí a následným dýchacím potížím obsluhy.

POZOR: Chcete-li zajistit optimální sací výkon a výstup čistého vzduchu, filtr pravidelně čistěte. Pokud nedosáhnete dostatečného sacího výkonu ani po vyčištění, vyměňte filtr za nový.

POZOR: Abyste zabránili poškození filtru, nepoužívejte k čištění následující náčiní ani jim podobné předměty:

- Vzduchový odstraňovač prachu
- Vysokotlaká myčka
- Předměty vyrobené z tvrdých materiálů, například kovové kartáče

1. Otevřete víko a vyjměte filtrační vak. Uvolněte háček na filtru a vyjměte jej z těla vysavače.

► **Obr.33**

2. Vyklepejte z filtru prach. Filtr lze opláchnout vodou. Prach a částice z filtru oplachujte jednou za 1 nebo 2 měsíce. Potom filtr důkladně vysušte na stíněném a dobře větraném místě, abyste zabránili nepříjemnému zápachu a poruchám.

3. Při montáži filtru vložte stranu bez klapky do držáku, poté zatlačte na filtr směrem dolů dokud není klapka zajištěna žebrem.

► **Obr.34:** 1. Držák 2. HEPA filtr 3. Žebro 4. Klapka

Čištění vaku na prach

Vak na prach pravidelně čistěte mýdlem a vodou. Otočte vak na prach naruby a odstraňte ulpělý prach. Lehce omyjte rukou a důkladně opláchněte vodou. Před montáží do vysavače nechte plně vysušit.

► **Obr.35**

POZOR: Vlhký vak na prach snižuje výkon vysavače a životnost motoru.

Uvolnění při ucpaní

Při uvolňování ucpaného místa demontujte hadici z prodlužovacího nástavce nebo sestavy ohnuté trubice, abyste mohli zkontrolovat vnitřek.

Demontáž/nasazení sestavy ohnuté trubice zacvakávacího typu

Při demontáži stiskněte současně oba výstupky na konci hadice a hadici vytáhněte.

Při připojování zasuňte konec hadice do sestavy ohnuté trubice. Ujistěte se, že výstupky na konci hadice zapadly do otvorů na sestavě ohnuté trubice.

► **Obr.36:** 1. Konec hadice 2. Jazyček 3. Otvor 4. Sestava ohnuté trubice

Demontáž/nasazení sestavy ohnuté trubice šroubovaného typu

Při odpojování povolte objímku sestavy ohnuté trubice a sejměte ji z hadice.

Při připojování upevněte objímku sestavy ohnuté trubice na hadici.

► **Obr.37:** 1. Hadice 2. Sestava ohnuté trubice 3. Objímka

VOLITELNÉ PŘÍSLUŠENSTVÍ

⚠ UPOZORNĚNÍ: Pro nářadí Makita popsané v tomto návodu doporučujeme používat následující příslušenství a nástavce. Při použití jiného příslušenství či nástavců může hrozit nebezpečí zranění osob. Příslušenství lze používat pouze pro stanovené účely.

Potřebujete-li bližší informace ohledně tohoto příslušenství, obraťte se na místní servisní středisko společnosti Makita.

- Hadice (pro vysavač)
- Hadice (pro odsávač prachu)
- Prodlužovací nástavec
- Volná hubice
- Hubice ve tvaru T
- Hubice na sedačky
- Rohová hubice
- Kartáčová hubice
- Hubice s kulatým kartáčem
- Sestava ohnuté trubice
- Filtrační vak
- Vak na prach
- Přední hubice
- HEPA filtr
- Originální akumulátor a nabíječka Makita

POZNÁMKA: Některé položky seznamu mohou být k nářadí přibaleny jako standardní příslušenství. Přibalené příslušenství se může v různých zemích lišit.

ТЕХНІЧНІ ХАРАКТЕРИСТИКИ

Модель:		DVC261
Ємність	Мішок фільтра	2,0 л
	Мішок для пилу	1,5 л
Максимальний об'єм повітря	Зі шлангом діаметром 28 мм і довжиною 1,0 м	2,0 м³/хв
	Зі шлангом діаметром 32 мм і довжиною 1,0 м	2,2 м³/хв
	Зі шлангом діаметром 38 мм і довжиною 1,5 м	2,3 м³/хв
Розрідження		110 гПа
Розміри (Д x Ш x В) (без ременів)		230 мм x 152 мм x 373 мм
Номінальна напруга		36 В пост. струму
Маса нетто		3,8 – 4,5 кг

- Оскільки наша програма наукових досліджень і розробок триває безперервно, наведені тут технічні характеристики можуть бути змінені без попередження.
- У різних країнах технічні характеристики можуть відрізнятися.
- Вага не включає жодних додаткових приладів, окрім касети (касет) з акумулятором. Найменша або найбільша комбінація ваги пристрою та касети (касет) з акумулятором наведені в таблиці.
- Довжина шлангу з комплекту залежить від країни.

Застосовна касета з акумулятором і зарядний пристрій

Касета з акумулятором	BL1815N / BL1820 / BL1820B / BL1830 / BL1830B / BL1840 / BL1840B / BL1850 / BL1850B / BL1860B
Зарядний пристрій	DC18RC / DC18RD / DC18RE / DC18SD / DC18SE / DC18SF

- Деякі касети з акумулятором і зарядні пристрої, які вказано вище, можуть бути недоступними залежно від вашого регіону або місця перебування.

⚠ ПОПЕРЕДЖЕННЯ: Використовуйте лише касети з акумулятором і зарядні пристрої, перелічені вище. Використання будь-яких інших касет з акумулятором і зарядних пристроїв може призвести до травмування й/або пожежі.

Символи

Далі наведено символи, які застосовуються для позначення обладнання. Перед користуванням переконайтеся, що ви розумієте їхнє значення.



Читайте посібник з експлуатації.



Будьте особливо уважні та обережні!



Тільки для країн ЄС
Не викидайте електроприлади або акумуляторні батареї разом із побутовим сміттям! Згідно з європейськими директивами про утилізацію електричного та електронного обладнання та про утилізацію батарей і акумуляторів, а також батарей та акумуляторів, термін служби яких закінчився, та їх використанням із дотриманням національних законів, електричне обладнання, батареї та акумулятори, термін служби яких закінчився, потрібно збирати окремо та відправляти на екологічно чисті підприємства з їхньої переробки.

Призначення

Інструмент призначено для збирання сухого пилу. Цей інструмент придатний для комерційного застосування, наприклад у готелях, школах, лікарнях, на заводах, в офісах, у магазинах та у прокатному бізнесі.

Шум

Рівень шуму за шкалою А в типовому виконанні, визначений відповідно до стандарту EN60335-2-69, EN60704-2-1:
Рівень звукового тиску (L_{pA}): 70 дБ (А) чи менше
Похибка (К): 2,5 дБ (А)

Рівень шуму під час роботи може перевищувати 80 дБ (А).

⚠ ПОПЕРЕДЖЕННЯ: Користуйтеся засобами захисту органів слуху.

Вібрація

Загальна величина вібрації (векторна сума трьох напрямків) визначена згідно з EN60335-2-69:

Режим роботи: різання плит

Вібрація (a_n): 2,5 м/с² або менше

Похибка (K): 1,5 м/с²

ПРИМІТКА: Заявлене значення вібрації було виміряно відповідно до стандартних методів тестування та може використовуватися для порівняння одного інструмента з іншим.

ПРИМІТКА: Заявлене значення вібрації може також використовуватися для попередньої оцінки впливу.

▲ПОПЕРЕДЖЕННЯ: Залежно від умов використання вібрація під час фактичної роботи електроінструмента може відрізнятися від заявленого значення вібрації.

▲ПОПЕРЕДЖЕННЯ: Забезпечте належні запобіжні заходи для захисту оператора, що відповідатимуть умовам використання інструмента (слід брати до уваги всі складові робочого циклу, такі як час, коли інструмент вимкнено та коли він починає працювати на холостому ході під час запуску).

Декларація про відповідність стандартам ЄС

Тільки для країн Європи

Декларацію про відповідність стандартам ЄС наведено в Додатку А до цієї інструкції з експлуатації.

ПОПЕРЕДЖЕННЯ ПРО ДОТРИМАННЯ ТЕХНІКИ БЕЗПЕКИ

Попередження про необхідну обережність під час роботи з акумуляторним пиломосом

▲ПОПЕРЕДЖЕННЯ: ВАЖЛИВО! ПРОЧИТАЙТЕ УВАЖНО всі попередження про необхідну обережність під час роботи та всі інструкції ПЕРЕД ВИКОРИСТАННЯМ. Недотримання попереджень та інструкцій може призвести до ураження електричним струмом, до виникнення пожежі та/або до отримання серйозних травм.

1. Перед використанням перевіряйте, щоб цей пиломос використовувався особами, які були відповідним чином ознайомлені з інструкціями з використання пиломоса.
2. Не користуйтеся пиломосом без фільтра. Пошкоджений фільтр підлягає негайній заміні.
3. Не намагайтеся збирати легкозаймисті матеріали, петарди, запалені сигарети, гарячий попіл, гарячу металеву стружку, гострі речі, такі як леза, голки, розбите скло тощо.
4. **НІКОЛИ НЕ ВИКОРИСТОВУЙТЕ ПИЛОМОС ПОРЯД ІЗ БЕНЗИНОМ, ГАЗОМ, ФАРБЮЮ, КЛЕЄМ АБО ІНШИМИ ВИБУХОВИМИ РЕЧОВИНАМИ.** Перемикач випускає іскри під час вмикання або вимикання. Колекторний двигун також іскрить під час роботи. Існує небезпека вибуху.
5. Ніколи не збирайте пиломосом токсичні, канцерогенні, легкозаймисті або інші небезпечні речовини, такі як азбест, миш'як, барій, берилій, свинець, пестициди або інші шкідливі для здоров'я речовини.
6. Ніколи не використовуйте пиломос просто неба під дощем.
7. Заборонено використовувати пристрій поблизу джерел тепла (плит тощо).
8. Не закривайте вентиляційні отвори. Завдяки цим отворах відбувається охолодження двигуна. Слід обов'язково уникати блокування цих отворів, інакше двигун займеться через нестачу вентиляції.
9. Завжди твердо стійте на ногах та тримайте рівновагу.
10. Не згинайте, не смикайте та не ставайте на шланг.
11. Негайно зупиняйте роботу пиломоса, якщо ви помітили, що він працює неналежним чином, або помітили щось незвичне.
12. **ВІД'ЄДНУЙТЕ АКУМУЛЯТОРИ.** Коли пристрій не використовується, перед технічним обслуговуванням та під час заміни приладдя.
13. Чистьте та обслуговуйте пиломос одразу після кожного використання, щоб тримати його у відмінному робочому стані.
14. **ТРИМАЙТЕ ПИЛОМОС У НАЛЕЖНОМУ СТАНІ.** Тримайте пиломос у чистоті для забезпечення кращої та безпечнішої роботи. Дотримуйтеся інструкцій із заміни приладдя. Ручки повинні бути сухими, чистими та не бути забрудненими мастилом або жиром.
15. **ПЕРЕВІРЯЙТЕ ПОШКОДЖЕНІ ДЕТАЛІ.** Перш ніж продовжувати використання пиломоса, слід перевірити пошкоджену деталь або захисний пристрій, щоб переконатися в тому, що вони можуть далі виконувати свої функції належним чином. Перевіряйте положення та закріплення рухомих частин, наявність поломок частин, монтаж та інші аспекти, які можуть впливати на експлуатацію інструмента. Ремонтувати або замінювати пошкоджені деталі та захисний пристрій має авторизований сервісний центр, якщо інше не зазначено в цій інструкції. Пошкоджені перемикачі необхідно замінювати в авторизованому сервісному центрі. Не використовуйте пиломос, якщо його перемикач не працює.
16. **ЗАПЧАСТИНИ.** Під час обслуговування використовуйте тільки ідентичні запчастини.
17. **ЗБЕРІГАННЯ ВИМКНЕНОГО ПИЛОМОСА.** Коли пиломос не використовується, його слід зберігати у приміщенні.

18. Поводьтесь з пирососом обережно. Грубе поводження може спричинити поломку навіть найміцнішого пирососа.
19. Не намагайтеся почистити пиросос ззовні або зсередини бензином, розчинником або мийними засобами. Це може спричинити появу тріщин та зміну кольору.
20. Не використовуйте пиросос у закритому приміщенні, де масляні фарби, розчинники, бензин, деякі засоби проти молі тощо можуть виділяти легкозаймисті, вибухонебезпечні або токсичні випаровування, або в місцях, де є легкозаймистий пил.
21. Не використовуйте пиросос, перебуваючи під дією алкоголю або наркотиків.
22. Загальним правилом безпеки є використання захисних окулярів або окулярів із бічними захисними щитками.
23. Використовуйте протипиловий респіратор під час роботи в запилених умовах.
24. Цей пристрій не призначений для використання дітьми та особами з обмеженими фізичними, сенсорними або розумовими можливостями, а також особами, яким не вистає відповідних знань та досвіду.
25. Не допускайте, щоб діти гралися з пирососом.
26. Ніколи не беріться за акумулятори або пиросос вологими руками.
27. Будьте особливо обережні під час прибирання на сходах.
28. Не використовуйте пиросос як стілець або верстат. Інакше це може призвести до отримання травм внаслідок падіння пристрою.

Використання та обслуговування акумуляторних інструментів

1. **Перезаряджайте акумулятор лише за допомогою зарядного пристрою, вказаного виробником.** Зарядний пристрій, який підходить для одного типу акумуляторів, може призвести до пожежі при використанні з акумулятором іншого типу.
2. Використовуйте електроінструменти лише з акумуляторами того типу, який призначений саме для цих електроінструментів. Використання акумуляторів інших типів може призвести до отримання травм і виникнення пожежі.
3. Коли акумулятор не використовується, тримайте його подалі від таких металевих предметів, як скріпки, монети, ключі, цвяхи, шурупи тощо, які можуть закоротити клеми акумулятора. Замикання клем акумулятора може призвести до отримання опіків або до пожежі.
4. За неналежних умов зберігання з акумулятора може витікати рідина, контакту з якою слід уникати. У разі випадкового потрапляння рідини на тіло відповідну частину тіла слід промити водою. Якщо рідина потрапила в очі, їх слід промити водою, після чого необхідно звернутися до лікаря. Рідина, що витікає з акумулятора, може спричинити подразнення або опіки.

5. Не користуйтеся акумулятором або інструментом, які було змінено чи пошкоджено. Експлуатація акумуляторів, що їх було пошкоджено або до конструкції яких було внесено зміни, може бути небезпечною й може спричинити пожежу, вибух або травму.
6. Не надавайте акумулятор або інструмент впливу вогню чи надмірної температури. Вплив вогню на температуру вище 130° C може спричинити вибух.
7. Дотримуйтеся усіх вказівок із заряджання й не заряджайте акумулятор або інструмент за температури за межами зазначеного в інструкції діапазону. Неправильне заряджання або заряджання за межами вказаного температурного діапазону може призвести до пошкодження акумулятора й підвищити небезпеку займання.

Обслуговування

1. Ремонт електроінструмента повинен здійснювати лише кваліфікований майстер з використанням лише стандартних деталей. Це забезпечить підтримання електроінструмента в належному стані.
2. Дотримуйтеся інструкції щодо змащення та заміни оснащення.
3. Ручки повинні бути сухими, чистими та без мастила.

Важливі інструкції з безпеки для касети з акумулятором

1. Перед тим як користуватися касетою з акумулятором, слід прочитати всі інструкції та застережні знаки щодо (1) зарядного пристрою акумулятора, (2) акумулятора та (3) виробів, що працюють від акумулятора.
2. Не слід розбирати касету з акумулятором.
3. Якщо період роботи дуже покортшав, слід негайно припинити користування. Це може призвести до виникнення ризику перегріву, опіку та навіть вибуху.
4. У разі потрапляння електроліту в очі слід промити їх чистою водою та негайно звернутися до лікаря. Це може призвести до втрати зору.
5. Не закоротіть касету з акумулятором.
 - (1) Не слід торкатися клем будь-яким струмопровідним матеріалом.
 - (2) Не слід зберігати касету з акумулятором у ємності з іншими металевими предметами, такими як цвяхи, монети тощо.
 - (3) Не залишайте касету з акумулятором під дощем, запобігайте контакту з водою.
 Коротке замикання може призвести до появи значного струму, перегріву, можливих опіків та навіть виходу з ладу.
6. Не слід зберігати інструмент та касету з акумулятором в місцях, де температура може сягнути чи перевищити 50°C (122°F).
7. Не слід спалювати касету з акумулятором, навіть якщо вона була неодноразово пошкоджена або повністю спрацьована. Касета з акумулятором може вибухнути у вогні.
8. Не слід кидати або ударяти акумулятор.

9. Не слід використовувати пошкоджений акумулятор.
10. Літій-іонні акумулятори, що містяться в інструменті, мають відповідати вимогам законів про небезпечні товари.
Під час транспортування за допомогою комерційних перевезень, наприклад із залученням третьої сторони та експедиторів, необхідно дотримуватись особливих вимог, вказаних на пакуванні й у маркуванні.
Під час підготування позиції до відправлення необхідно проконсультуватись зі спеціалістом з небезпечних матеріалів. Крім того, слід виконувати більш докладні національні настанови, якщо такі є.
Заклейте відкриті контакти стрічкою або заховайте їх і запакуйте акумулятор таким чином, щоб він не міг рухатися в пакуванні.
11. Дотримуйтеся норм місцевого законодавства щодо утилізації акумуляторів.
12. Використовуйте акумулятори лише з виробами, указаними компанією Makita.
Установлення акумуляторів у невідповідні вироби може призвести до пожежі, надмірного нагрівання, вибуху чи витoku електричтi.

ЗБЕРІГАЙТЕ ЦІ ВКАЗІВКИ.

⚠ОБЕРЕЖНО: Використовуйте тільки акумулятори Makita. Використання акумуляторів, інших ніж оригінальні акумулятори Makita, або акумуляторів, конструкцію яких було змінено, може призвести до вибуху акумулятора і спричинити пожежу, травму або пошкодження. У зв'язку з цим також буде анульовано гарантію Makita на інструмент Makita і на зарядний пристрій.

Поради з забезпечення максимального строку експлуатації акумулятора

1. Касету з акумулятором слід заряджати до того, як він розрядиться повністю. Завжди слід зупиняти роботу інструмента та зарядити акумулятор, якщо ви помітили зменшення потужності інструмента.
2. Ніколи не слід заряджати повторно повністю заряджену касету з акумулятором. Перезарядження скорочує строк експлуатації акумулятора.
3. Заряджайте касету з акумулятором при кімнатній температурі 10°C—40°C (50°F—104°F). Перед тим як заряджати касету з акумулятором, слід зачекати, доки вона охолоне.
4. Якщо касета з акумулятором не використовувалася тривалий час (понад шість місяців), її слід зарядити.

ОПИС РОБОТИ

⚠ОБЕРЕЖНО: Обов'язково переконайтеся, що прилад вимкнено, а касету з акумулятором знято, перед регулюванням або перевіркою функціонування інструмента.

Встановлення та зняття касети з акумулятором

⚠ОБЕРЕЖНО: Завжди вимикайте інструмент перед встановленням або зняттям касети з акумулятором.

⚠ОБЕРЕЖНО: Під час встановлення або зняття касети з акумулятором слід міцно тримати інструмент та касету з акумулятором.

Якщо ви утримуватимете інструмент та касету з акумулятором недостатньо міцно, вони можуть вислизнути з рук, що може призвести до пошкодження інструмента та касети з акумулятором або може спричинити травми.

► **Рис.1:** 1. Червоний індикатор 2. Кнопка 3. Касета з акумулятором

Щоб зняти касету з акумулятором, слід витягнути її з інструмента, натиснувши на кнопку в передній частині касети.

Щоб установити касету з акумулятором, слід сумістити виступ на касеті з акумулятором із пазом у корпусі та вставити касету на місце. Її необхідно вставити повністю, аж доки не почуєте клацання. Якщо на верхній частині кнопки помітний червоний індикатор, це означає, що касета з акумулятором установлена не до кінця.

⚠ОБЕРЕЖНО: Завжди вставляйте касету з акумулятором повністю, аж поки червоний індикатор стане невидимим. Якщо цього не зробити, касета може випадково випасти з інструмента та завдати травми вам або людям, що знаходяться поряд.

⚠ОБЕРЕЖНО: Не встановлюйте касету з акумулятором із зусиллям. Якщо касета не вставляється легко, то це означає, що ви її неправильно вставляєте.

Система захисту інструмента/акумулятора

Інструмент оснащено системою захисту інструмента/акумулятора. Ця система автоматично вимикає живлення двигуна з метою збільшення терміну служби інструмента та акумулятора. Інструмент автоматично зупиняється під час роботи, якщо він або акумулятор перебувають у зазначених нижче умовах. За певних умов загоряються індикатори.

Захист від перевантаження

Якщо інструмент використовується в умовах надмірного споживання струму, він автоматично вимикається без будь-якого попередження. У такому випадку вимкніть інструмент та припиніть роботу, під час виконання якої інструмент зазнав перевантаження. Щоб перезапустити інструмент, увімкніть його знову.

Захист від перегрівання

Коли інструмент перегріється, він зупиниться автоматично. Залиште інструмент для охолодження перед повторним вмиканням.

Захист від надмірного розрядження

Коли заряд акумулятора стає замалим, інструмент автоматично зупиняється. Якщо інструмент не працює, навіть коли задіяні вмикачі, необхідно витягнути з інструмента акумулятори та зарядити їх.

Відображення залишкового заряду акумулятора

Тільки для касет з акумулятором, які мають індикатори

► Рис.2: 1. Індикаторні лампи 2. Кнопка перевірки

Натисніть кнопку перевірки на касеті з акумулятором для відображення залишкового ресурсу акумулятора. Індикаторні лампи загоряться на кілька секунд.

Індикаторні лампи			Залишковий ресурс
Горить	Вимк.	Блимає	
			від 75 до 100%
			від 50 до 75%
			від 25 до 50%
			від 0 до 25%
			Зарядіть акумулятор.
			Можливо, акумулятор вийшов з ладу.

ПРИМІТКА: Залежно від умов використання та температури оточуючого середовища показання можуть незначним чином відрізнятися від дійсного ресурсу.

Розташування розподільної коробки

Розподільну коробку можна причепити з обох боків нижнього реміня. Розташуйте шнур таким чином, щоб розподільна коробка була з потрібного боку. Щоб запобігти пошкодженню шнура, пропустіть його крізь гак, як показано на малюнку.

► Рис.3: 1. Гак 2. Шнур

Регулювання ременів

Натяг плечових ременів, верхнього й нижнього ременів можна відрегулювати. Спочатку просуньте руки крізь плечові ремені, а потім застібніть нижній і верхній ремені. Щоб затягнути, потягніть за кінець ременя, як показано на рисунку. Щоб послабити, підніміть кінець застібки.

Нижній ремінь

► Рис.4: 1. Ремінець 2. Кріплення

Плечові ремені

► Рис.5: 1. Ремінець 2. Кріплення

Верхній ремінь

► Рис.6: 1. Ремінець 2. Кріплення

Скоба для перенесення

Під час переміщення корпусу пилососа завжди тримайте його за скобу для перенесення.

► Рис.7: 1. Скоба для перенесення

Дія вимикача

Є три ступені сили всмоктування: нормальна (1), висока (2) й максимальна (3).

Щоб почати пилососити, натисніть один раз кнопку . У разі зміни сили всмоктування натисніть кнопку під час роботи пилососа. Сила всмоктування перемикається в такому порядку: нормальна (1), висока (2) й максимальна (3).

Щоб вимкнути пилосос, натисніть кнопку .

► Рис.8

ПРИМІТКА: Після наступного запуску пилосос працюватиме з тією силою всмоктування, яку було обрано перед вимканням.

Світлодіодна лампа

Світлодіодна лампа встановлена у верхній частині розподільної коробки для полегшення роботи в темних місцях. Натисніть кнопку , щоб увімкнути лампу. Для вимкнення натисніть кнопку ще раз.

► Рис.9

⚠ОБЕРЕЖНО: Не дивіться на світло або безпосередньо на джерело світла. Ніколи не наводьте світло в очі людей.

ПРИМІТКА: Світлодіодна лампа автоматично вимикається, якщо пилосос не використовується понад 10 хвилин.

ПРИМІТКА: Пилосос автоматично вимикається і світлодіодна лампа блимає, коли пилосос перегрівається через зменшення потоку повітря до машини, викликане забиттям шланга, труби чи фільтра або іншими причинами.

Ремінець шланга

Ремінець шланга можна використовувати для утримання шланга або вільного штуцера.

Щоб закріпити шланг на корпусі пилососа, пропустіть ремінець шланга крізь проріз на корпусі. Ремінець шланга можна прикріпити з будь-якого боку.

► Рис.10: 1. Ремінець шланга 2. Проріз 3. Шланг

Для утримання вільного штуцера на нижньому ремені пропустіть ремінець шланга крізь петлю на нижньому ремені.

► Рис.11: 1. Ремінець шланга 2. Вільний штуцер

Гак на шлангу

Під час перерви в роботі гак на вузлі зігнутої труби можна використати, щоб повісити подовжувач на нижній ремінь.

► **Рис.12**

ЗБОРКА

⚠ ОБЕРЕЖНО: Обов'язково переконайтеся, що прилад вимкнено, а касету з акумулятором знято, перш ніж проводити будь-які роботи з інструментом.

Монтаж шланга

Вставте манжету шланга в корпус пилососа й поверніть за годинниковою стрілкою.

► **Рис.13:** 1. Манжета шланга 2. Корпус пилососа

Збірка штуцера й труби

Додаткове приладдя

ПРИМІТКА: Тип штуцера й подовжувача, якими комплектується виріб, залежить від країни. У деяких країнах штуцер і подовжувач до комплекту не входять.

1. Поверніть і вставте штуцер у подовжувач.

► **Рис.14:** 1. Подовжувач 2. Вільний штуцер 3. Т-подібний штуцер 4. Т-подібний штуцер (тонкий)

ПРИМІТКА: Провертання штуцера під час приєднання дасть змогу надійно під'єднати штуцер до подовжувача.

ПРИМІТКА: Для моделі зі шлангом діаметром 38 мм і передньою манжетою 38 – під'єднайте штуцер із комплекту до алюмінієвої зігнутої труби / алюмінієвої прямої труби.

2. Залежно від типу подовжувача виконайте такі процедури:

ПРИМІТКА: Розсувний подовжувач і кільцевий подовжувач не сумісні один з одним. Якщо ви хочете замінити розсувний подовжувач на кільцевий або навпаки, також замініть вузол зігнутої труби.

ПРИМІТКА: Вільний штуцер можна під'єднати безпосередньо до вузла зігнутої труби.

Розсувний подовжувач

Розмістіть пилосос за спиною за допомогою плечового ремня, після чого вставте подовжувач у вузол зігнутої труби до клацання. Для від'єднання видаліть подовжувач, натиснувши кнопку.

► **Рис.15:** 1. Вузол зігнутої труби 2. Кнопка 3. Розсувний подовжувач 4. Вільний штуцер

Довжину подовжувача можна відрегулювати.

Відрегулюйте довжину подовжувача, натиснувши кнопку регулювання довжини. Обрану довжину подовжувача буде зафіксовано після відпускання кнопки регулювання.

► **Рис.16:** 1. Кнопка регулювання довжини

Кільцевий подовжувач

Розмістіть пилосос за спиною за допомогою плечового ремня, потім перевірте і вставте подовжувач у вузол зігнутої труби. Для від'єднання поверніть його й витягніть.

► **Рис.17:** 1. Вузол зігнутої труби 2. Кільцевий подовжувач 3. Вільний штуцер

Довжину подовжувача можна відрегулювати.

Послабте кільце на подовжувачі й відрегулюйте довжину подовжувача. Затягніть кільце на потрібній довжині.

► **Рис.18:** 1. Кільце

Алюмінієва зігнута труба / алюмінієва пряма труба

(тільки для моделі зі шлангом діаметром 38 мм і передньою манжетою 38)



Розмістіть пилосос за спиною за допомогою плечового ремня, потім перевірте і вставте трубу в передню манжету. Для від'єднання поверніть його й витягніть.

► **Рис.19:** 1. Передня манжета 38 2. Алюмінієва зігнута труба 3. Алюмінієва пряма труба 4. Насадка

Під'єднання інструмента

ПРИМІТКА: Якщо вузол зігнутої труби прикріплений до шланга, зніміть його заздалегідь.

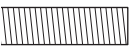
Для під'єднання інструмента до пилососа потрібен спеціальний шланг і/або додаткові деталі. Залежно від моделі пилососа вам буде потрібно замінити шланг і/або підготувати додаткові деталі. Докладнішу інформацію див. у наступній таблиці.

Діаметр шланга з комплекту поставання	Тип кінця шланга	Дія
Діам. 28 мм	 без деталі	Під'єднайте передню манжету.
	 3 деталлю із засувкою	Замініть кінець шланга (деталь із засувкою) передньою манжетою. Кінець шланга можна зняти, повернувши його проти годинникової стрілки.

Діаметр шланга з комплекту поставання	Тип кінця шланга	Дія
Діам. 32 мм		Замініть шланг шлангом для видалення пилу (діам. 28 мм, з передньою манжетою).
	3 деталлю із засувкою	
Діам. 38 мм		Замініть шланг шлангом для видалення пилу (діам. 28 мм, з передньою манжетою).
	3 деталлю із засувкою	
		Прикріпіть з'єднання 22-38 або передню манжету 24.
	3 передньою манжетою 38	

ПРИМІТКА: Завжди використовуйте належну передню манжету. У разі використання передньої манжети 24 прикріпіть її до передньої манжети 22, приєднаної до шланга.

► **Рис.20:** 1. Передня манжета 22 2. Передня манжета 24

За використання шланга для видалення пилу діам. 28 мм

1. Приєднайте передню манжету до шланга для видалення пилу.

Під час приєднання передньої манжети переконайтеся в тому, що її надійно нагвинчено на шланг.

2. Під'єднайте передню манжету до виходу для видалення пилу на інструменті.

► **Рис.21:** 1. Передня манжета 2. Вихід для видалення пилу 3. Шланг

Щоб від'єднати передню манжету, поверніть її проти годинникової стрілки, притримуючи шланг.

За використання шланга діам. 38 мм із передньою манжетою 38

1. Поверніть і вставте з'єднання або передню манжету до вхідної частини на шлангу залежно від інструмента, який ви збираєтеся під'єднати.

2. Під'єднайте передню манжету до виходу для видалення пилу на інструменті.

► **Рис.22:** 1. З'єднання 2. Передня манжета 3. Вихід для видалення пилу 4. Шланг

Щоб видалити з'єднання й передню манжету, виконайте процедури встановлення у зворотному порядку.

Під'єднання вузла зігнутої труби

Додаткове приладдя

ПРИМІТКА: Цю процедуру немає необхідності виконувати, якщо модель поставляється з вузлом зігнутої труби, приєднаним до шланга.

ПРИМІТКА: Існує два типи вузлів зігнутої труби: один для розсувного подовжувача й один для кільцевого подовжувача. Якщо ви підготовлюєте вузол зігнутої труби, виберіть трубу відповідно до типу необхідного подовжувача.

Вузол зігнутої труби використовується для під'єднання подовжувача або штуцера для вакуумного очищення цього виробу.

Якщо ви хочете використовувати цей виріб в якості пилососа, підключіть вузол зігнутої труби до шланга.

Для під'єднання відкритіть передню манжету від шланга й зафіксуйте муфту вузла зігнутої труби на шлангу.

Для видалення звільніть муфту вузла зігнутої труби на шлангу.

► **Рис.23:** 1. Шланг 2. Вузол зігнутої труби 3. Муфта

Установлення мішка фільтра / мішка для пилу

Додаткове приладдя

⚠ ОБЕРЕЖНО: Не слід використовувати пошкоджений мішок фільтра. Завжди використовуйте пилосос із належним чином встановленим мішком фільтра. В іншому випадку всмоктаєний пил або частки можуть бути викинуті з пилососа, що створить небезпеку захворювання дихальних шляхів для оператора.

УВАГА: Коли мішок фільтра заповниться, його слід замінити. Спорожніть мішок для пилу після його заповнення. Продовження використання з повним мішком фільтра / мішком для пилу призведе до зниження сили всмоктування.

1. Розблокуйте засувку, піднявши її нижню сторону. Натисніть на ділянку з пазами, щоб підняти передню фіксувальну сторону. Потягніть за засувку, щоб відчинити кришку.

► **Рис.24:** 1. Гак 2. Кришка

2. Вставте мішок фільтра у щілину на верхній стороні відсіку, як показано на малюнку.

► **Рис.25:** 1. Щілина 2. Мішок фільтра

У разі користування мішком для пилу вставте край мішка для пилу в проріз.

► **Рис.26:** 1. Щілина 2. Край 3. Мішок для пилу

3. Сумістіть отвір мішка фільтра з манжетою шланга й штовхніть картонну частину до упору. Переконайтеся, що гумове кільце мішка фільтра надягнуто на обід манжети шланга.

► **Рис.27:** 1. Гумове кільце на мішку фільтра 2. Обід на манжеті шланга 3. Картонна частина мішка фільтра 4. Манжета шланга

РОБОТА

▲ ПОПЕРЕДЖЕННЯ: Оператори повинні пройти належний інструктаж з використання цього пиლოსоса.

▲ ПОПЕРЕДЖЕННЯ: Цей пиლოსос не призначений для збирання небезпечного пилю.

▲ ОБЕРЕЖНО: Цей пиლოსос призначений лише для роботи в сухих умовах.



▲ ОБЕРЕЖНО: Цей пиლოსос призначений для використання лише всередині приміщення.

▲ ОБЕРЕЖНО: Обов'язково вставляйте касету з акумулятором до кінця з фіксацією на місці. Якщо на верхній частині кнопки помітний червоний індикатор, це означає, що касета з акумулятором зафіксована не до кінця. Вставте касету повністю, щоб червоний індикатор зник. Якщо цього не зробити, касета може випадково випасти з інструмента та завдати травми вам або людям, що знаходяться поряд.

▲ ОБЕРЕЖНО: Під час роботи пам'ятайте про пиლოსос, що перебуває на спині. Ви можете втратити рівновагу, якщо корпус пиლოსоса вдариться об стіну або шланг зачепиться за перешкоду.

1. Надягніть на плечі корпус пиლოსоса й застебніть верхній та нижній ремені. Відрегулюйте натягнення за потребою.

► Рис.28

2. Щоб почати пиლოსосити, натисніть кнопку . Якщо ви хочете змінити силу всмоктування, натискайте кнопку  для вибору необхідної потужності. Натисніть кнопку  для припинення роботи.

► Рис.29

Під час роботи закріпіть перемикач на D-подібному кільці або нижньому ремені. Гачок можна нахилити для освітлення зони перед собою, коли його приєднано до нижнього ремня.

► Рис.30: 1. D-подібне кільце 2. Нижній ремінь

ПРИМІТКА: Пиლოსос автоматично вимикається і світлодіодна лампа блимає, коли пиლოსос перегрівається через зменшення потоку повітря до машини, викликане забиттям шланга, труби чи фільтра або іншими причинами. В такому випадку слід усунути причину проблем і охолодити пиლოსос, перш ніж відновлювати роботу.

3. Замініть мішок фільтра, коли він заповниться. Відчиніть кришку та витягніть мішок фільтра. Потягніть за смужку на боці отвору, щоб закрити мішок фільтра й видалити його повністю.

► Рис.31: 1. Смужка

Якщо використовується мішок для пилю, витягніть мішок для пилю й висипте пилю, звільнивши засувку.

► Рис.32: 1. Засувка

УВАГА: Періодично перевіряйте, чи не заповнився мішок фільтра. Продовження використання з повним мішком фільтра призведе до зниження сили всмоктування.

УВАГА: Не слід використовувати мішок фільтра повторно. Мішок фільтра призначений для одноразового використання. Багаторазове використання мішка фільтра може призвести до засмічення фільтра й пошкодження пиლოსоса. Якщо потрібно використовувати мішок повторно, використовуйте мішок для пилю.

ТЕХНІЧНЕ ОБСЛУГОВУВАННЯ

▲ ОБЕРЕЖНО: Перед здійсненням перевірки або обслуговування завжди перевіряйте, щоб інструмент був вимкнений, а касета з акумулятором була знята.

УВАГА: Ніколи не використовуйте газолін, бензин, розріджувач, спирт та подібні речовини. Їх використання може призвести до зміни кольору, деформації або появи тріщин.

Для забезпечення БЕЗПЕКИ та НАДІЙНОСТІ продукції, її ремонт, а також роботи з обслуговування або регулювання повинні виконуватись уповноваженими або заводськими сервісними центрами Makita із використанням запчастин виробництва компанії Makita.

Очищення фільтра HEPA

▲ ОБЕРЕЖНО: Не використовуйте пиლოსос без фільтра й не продовжуйте використовувати засмічений або пошкоджений фільтр. Всмокотаний пилю або частки можуть бути викинуті з пиლოსоса, що створить небезпеку захоплення дихальних шляхів для оператора.

УВАГА: Для підтримання оптимальної сили всмоктування та чистоти вихлопу слід періодично чистити фільтр. Якщо навіть після чистки сила всмоктування недостатня, замініть фільтр.

УВАГА: Щоб уникнути пошкодження фільтра, не використовуйте зазначені далі інструменти або аналогічні предмети для очищення.

- Повітродувка
- Мийка високого тиску
- Інструменти з твердих матеріалів, наприклад металева щітка

1. Відчиніть кришку та витягніть мішок фільтра. Звільніть гачок на фільтрі й витягніть його з корпусу пиლოსоса.

► Рис.33

2. Вибийте пилю із фільтра. Фільтр можна промивати водою. Змийте пилю та частки з фільтра раз на 1 чи 2 місяці. Після цього слід повністю просушити фільтр у затіненому та добре вентильованому місці, щоб уникнути неприємного запаху або несправностей.

3. Щоб установити фільтр, вставте сторону без клапана в тримач, а потім натисніть фільтр униз, щоб клапан було зафіксовано ребром.

► **Рис.34:** 1. Тримач 2. Фільтр HEPA 3. Ребро
4. Клапан

Чищення мішка для пилу

Мішок для пилу слід регулярно прати у воді з милом. Виверніть мішок для пилу та видаліть налиплий бруд. Злегка випрїть руками та добре виполощіть у воді. Повністю висушіть, перш ніж вставляти в пілосос.

► **Рис.35**

УВАГА: Вологий мішок для пилу зменшує ефективність роботи пілососу, а також скорочує термін служби двигуна.

Усунення засмічення

Під час усунення засмічення видаліть шланг, подовжувач або вузол зігнутої труби для перевірки внутрішньої частини.

Видалення/присднання вузла зігнутої труби із засувкою

Для видалення потягніть вузол зігнутої труби, натискаючи на обидва виступи на кінці шланга. Для під'єднання вставте кінець шланга у вузол зігнутої труби. Переконайтеся в тому, що виступи на кінці шланга зафіксувалися в отворах на вузлі зігнутої труби.

► **Рис.36:** 1. Кінець шланга 2. Язичок 3. Отвір
4. Вузол зігнутої труби

Видалення/присднання угвинчуваного вузла зігнутої труби

Для видалення звільніть муфту вузла зігнутої труби на шлангу.

Для під'єднання закріпіть муфту вузла зігнутої труби на шлангу.

► **Рис.37:** 1. Шланг 2. Вузол зігнутої труби 3. Муфта

ДОДАТКОВЕ ПРИЛАДДЯ

⚠ОБЕРЕЖНО: Це додаткове та допоміжне обладнання рекомендовано використовувати з інструментом Makita, зазначеним у цій інструкції з експлуатації. Використання будь-якого іншого додаткового та допоміжного обладнання може становити небезпеку травмування. Використовуйте додаткове та допоміжне обладнання лише за призначенням.

У разі необхідності отримати допомогу в більш детальному ознайомленні з оснащенням звертайтеся до місцевого сервісного центру Makita.

- Шланг (для пілососа)
- Шланг (для пиловидалення)
- Подовжувач
- Вільний штуцер
- Т-подібний штуцер
- Насадка для очищення сидіння

- Кутовий штуцер
- Щітка для полиць
- Кругла щітка
- Вузол зігнутої труби
- Мішок фільтра
- Мішок для пилу
- Передня манжета
- Фільтр HEPA
- Оригінальний акумулятор та зарядний пристрій Makita

ПРИМІТКА: Деякі елементи списку можуть входити до комплекту інструмента як стандартне приладдя. Вони можуть відрізнятися залежно від країни.

SPECIFICAȚII

Model:		DVC261
Capacitate	Sac filtrant	2,0 l
	Sac de praf	1,5 l
Volum maxim de aer	Cu furtun cu diametru de 28 mm x 1,0 m	2,0 m ³ /min
	Cu furtun cu diametru de 32 mm x 1,0 m	2,2 m ³ /min
	Cu furtun cu diametru de 38 mm x 1,5 m	2,3 m ³ /min
Aspirare		110 hPa
Dimensiuni (L x l x Î) (excluzând centura)		230 mm x 152 mm x 373 mm
Tensiune nominală		36 V cc.
Greutate netă		3,8 - 4,5 kg

- Datorită programului nostru continuu de cercetare și dezvoltare, specificațiile pot fi modificate fără o notificare prealabilă.
- Specificațiile pot varia în funcție de țară.
- Greutatea nu include accesoriile, ci cartușul(ele) acumulatorului. Greutatea combinată cea mai mică și cea mai mare a aparatului și cartușului(elor) acumulatorului sunt prezentate în tabel.
- Lungimea furtunului furnizat variază în funcție de țară.

Cartușul acumulatorului și încărcătorul aplicabile

Cartușul acumulatorului	BL1815N / BL1820 / BL1820B / BL1830 / BL1830B / BL1840 / BL1840B / BL1850 / BL1850B / BL1860B
Încărcător	DC18RC / DC18RD / DC18RE / DC18SD / DC18SE / DC18SF

- Este posibil ca unele cartușe ale acumulatorilor și încărcătoare menționate mai sus să nu fie disponibile în funcție de regiunea dvs. de reședință.

⚠️ AVERTIZARE: Utilizați numai cartușele de acumulator și încărcătoarele enumerate mai sus. Utilizarea oricăror altor cartușe de acumulator și încărcătoare poate duce la rănire și/sau incendiu.

Simboluri

Mai jos sunt prezentate simbolurile de pe echipament. Asigurați-vă că înțelegeți sensul acestora înainte de utilizare.



Citiți manualul de utilizare.



Acordați atenție și grijă deosebită.



Doar pentru țările din cadrul UE
Nu aruncați aparatele electrice sau acumulatorii în gunoii menajeri! În conformitate cu Directiva europeană privind deșeurile de echipamente electrice și electronice, bateriile și acumulatorii, precum și bateriile și acumulatorii reziduale și implementarea acestora conform legislației naționale, echipamentele electrice și bateriile și acumulatorii care au ajuns la sfârșitul duratei de viață trebuie colectate separat și reciclate corespunzător în vederea protejării mediului.

Destinația de utilizare

Acest aparat este destinat colectării prafului uscat. Acest aparat este potrivit pentru uz comercial, de exemplu în hoteluri, școli, spitale, fabrici, magazine, birouri și în societăți de închiriere.

Zgomot

Nivelul de zgomot normal ponderat A determinat în conformitate cu EN60335-2-69, EN60704-2-1:
Nivel de presiune acustică (L_{pA}): 70 dB(A) sau mai puțin
Marjă de eroare (K): 2,5 dB(A)

Nivelul de zgomot în timpul funcționării poate depăși 80 dB (A).

⚠️ AVERTIZARE: Purtați echipament de protecție pentru urechi.

Vibrații

Valoarea totală a vibrațiilor (suma vectorilor tri-axiali) determinată conform EN60335-2-69:

Mod de lucru: tăiere plăci

Emisie de vibrații (a_h): 2,5 m/s² sau mai puțin

Marjă de eroare (K): 1,5 m/s²

NOTĂ: Nivelul de vibrații declarat a fost măsurat în conformitate cu metoda de test standard și poate fi utilizat pentru compararea unei unelte cu alta.

NOTĂ: Nivelul de vibrații declarat poate fi, de asemenea, utilizat într-o evaluare preliminară a expunerii.

⚠️ AVERTIZARE: Nivelul de vibrații în timpul utilizării efective a unelei electrice poate diferi de valoarea nivelului declarat, în funcție de modul în care unealta este utilizată.

⚠️ AVERTIZARE: Asigurați-vă că identificați măsurile de siguranță pentru a proteja operatorul, acestea fiind bazate pe o estimare a expunerii în condiții reale de utilizare (luând în considerare toate părțile ciclului de operare, precum timpii în care unealta a fost oprită, sau a funcționat în gol, pe lângă timpul de declanșare).

Declarație de conformitate CE

Numai pentru țările europene

Declarația de conformitate CE este inclusă ca Anexa A în acest manual de instrucțiuni.

AVERTIZĂRI DE SIGURANȚĂ

Avertismente privind siguranța pentru aspiratorul fără cablu

⚠️ AVERTIZARE: IMPORTANT CITIȚI CU ATENȚIE toate avertizările de siguranță și toate instrucțiunile ÎNAINTE DE UTILIZARE. Nerespectarea acestor avertismente și instrucțiuni poate avea ca rezultat electrocutarea, incendiul și/ sau rănirea gravă.

1. Înainte de utilizare, asigurați-vă că aspiratorul va fi utilizat de persoane care au fost instruite în mod adecvat în ceea ce privește utilizarea acestuia.
2. Nu utilizați aspiratorul fără filtru. Înlocuiți imediat filtrul, dacă acesta este deteriorat.
3. Nu încercați să colectați materiale inflamabile, artificii, țigări aprinse, cenușă fierbinte, așchii de metal fierbinți, materiale ascuțite precum lame, ace, sticlă spartă sau altele asemenea.
4. **NU UTILIZAȚI NICIODATĂ ASPIRATORUL ÎN APROPIEREA BENZINEI, GAZELOR, VOPSELELOR, ADEZIVILOR SAU ALTOR SUBSTANȚE EXTREM DE EXPLOZIVE.** Întrerupătorul emite scântei atunci când este PORNIT sau OPRIT. La fel și comutatorul motorului în timpul operării. Poate rezulta o explozie periculoasă.
5. Nu aspirați niciodată materiale toxice, cancerigene, combustibile sau periculoase precum azbest, arsenic, bariu, beriliu, plumb, pesticide sau alte materiale periculoase pentru sănătate.
6. Nu utilizați niciodată aspiratorul în exterior, în ploaie.
7. Nu utilizați în apropierea surselor de căldură (sobe etc.).
8. Nu blocați orificiile de răcire. Aceste orificii permit răcirea motorului. Blocarea trebuie evitată cu atenție, altfel motorul se va arde în lipsa ventilării.
9. Mențineți-vă permanent echilibrul și sprijiniți-vă ferm pe picioare.
10. Nu pliați, nu trageți și nu călcați pe furtun.
11. Opriti aspiratorul imediat dacă performanțele acestuia se reduc sau dacă observați orice anomalitate în timpul operării.
12. **DECONECTAȚI BATERIILE.** Când nu este utilizat, înainte de service și la schimbarea accesoriilor.
13. Curățați și efectuați întreținerea aspiratorului imediat după fiecare utilizare pentru a-l păstra într-o stare de funcționare cât mai bună.
14. **ÎNGRIJIȚI ASPIRATORUL.** Păstrați aspiratorul curat pentru o operare cât mai bună și sigură. Respectați instrucțiunile pentru schimbarea accesoriilor. Asigurați-vă că aveți mâinile uscate, curate și fără ulei sau unsoare.
15. **VERIFICAȚI PENTRU A IDENTIFICA EVENTUALELE COMPONENTE DEFECTE.** Înainte de a continua utilizarea aspiratorului, trebuie să verificați cu atenție dispozitivele de protecție sau alte componente care sunt deteriorate, pentru a stabili dacă aspiratorul va funcționa în mod corespunzător. Verificați alinierea componentelor mobile, funcționarea liberă a componentelor mobile, montarea sau orice altă stare care ar putea afecta operarea acestuia. Dispozitivele de protecție și orice altă componentă care este deteriorată trebuie să fie reparate în mod corespunzător de către un atelier de service autorizat, cu excepția cazurilor în care se stipulează în mod diferit într-o altă secțiune a acestui manual de instrucțiuni. Reparați întrerupătoarele defecte în cadrul unui centru de service autorizat. Nu utilizați aspiratorul dacă nu îl puteți porni sau opri de la întrerupător.
16. **PIESE DE SCHIMB.** La efectuarea operațiilor de service, utilizați numai piese de schimb identice cu cele înlocuite.
17. **DEPOZITAȚI ASPIRATORUL ATUNCI CÂND NU ESTE UTILIZAT.** Atunci când nu este utilizat, aspiratorul trebuie depozitat în spații închise.
18. Utilizați cu grijă aspiratorul. O manipulare neatență poate cauza defectarea chiar și a celui mai rezistent aspirator.
19. Nu încercați să curățați exteriorul sau interiorul cu benzină, diluant sau alte substanțe chimice de curățare. Pot apărea fisuri și decolorare.
20. Nu utilizați aspiratorul într-un spațiu închis în care vapori inflamabili, explozivi sau toxici sunt emanați de vopsea pe bază de ulei, benzină, unele substanțe de tratare chimică împotriva molii etc. sau în zone în care este prezent praf inflamabil.
21. Nu utilizați aspiratorul atunci când vă aflați sub influența medicamentelor sau alcoolului.
22. Ca regulă de bază de siguranță, utilizați mănuși sau ochelari de protecție cu apărători laterale.

23. **Utilizați o mască de praf în condiții de lucru cu praf.**
24. **Acest aparat nu este destinat utilizării de către persoane, inclusiv copii, cu capacități fizice, senzoriale sau mentale reduse sau cu lipsă de experiență și cunoștințe.**
25. **Copiii trebuie supravegheați pentru a vă asigura că nu se joacă cu aspiratorul.**
26. **Nu manipulați niciodată bateriile și aspiratorul cu mâinile ude.**
27. **Acordați o atenție specială la curățarea pe trepte.**
28. **Nu utilizați aspiratorul pe post de scaun sau ca banc de lucru. Aparatul poate cădea, cauzând accidentarea.**

Utilizarea și îngrijirea acumulatorului mașinii

1. **Efectuați reincărcarea numai cu încărcătorul specificat de producător.** Un încărcător adecvat pentru un anumit tip de acumulator poate prezenta risc de incendiu dacă este utilizat cu alt tip de acumulator.
2. **Folosiți mașinile electrice numai cu acumulatorii special destinați acestora.** Utilizarea altor acumulatori poate prezenta risc de rănire și de incendiu.
3. **Când nu folosiți cartușul de acumulatori, țineți-l la distanță de obiecte metalice precum agrafe de birou, monede, chei, cuie, șuruburi sau alte obiecte metalice mici, ce pot constitui o legătură între cele două borne.** Scurtcircuitarea bornelor acumulatorului poate provoca arsuri sau incendii.
4. **În condiții extreme, lichidul poate fi eliminat din acumulator; evitați contactul cu acesta. Dacă intrați în contact accidental, clătiți bine cu apă zona afectată. Dacă lichidul intră în contact cu ochii, consultați și un medic.** Lichidul eliminat din acumulator poate provoca iritații sau arsuri.
5. **Nu utilizați un acumulator sau o unealtă care este avariată sau modificată.** Bateriile avariate sau modificate pot prezenta comportament imprezvizibil ce poate cauza incendii, explozii sau risc de rănire.
6. **Nu expuneți un acumulator sau o unealtă la foc sau la temperaturi excesive.** Expunerea la foc sau la temperaturi mai mari de 130 °C poate cauza explozii.
7. **Urmați toate instrucțiunile de încărcare și nu încărcăți acumulatorul sau unealta la temperaturi din afara intervalului specificat în instrucțiuni.** Încărcarea incorectă sau la temperaturi din afara intervalului specificat poate cauza deteriorarea bateriei și creșterea riscului de incendiu.

Service

1. **Mașina electrică trebuie să fie reparată de un expert, folosind piese identice de schimb.** Astfel se mențin siguranța și fiabilitatea mașinii electrice.
2. **Respectați instrucțiunile de lubrifiere și de schimbare a accesoriilor.**
3. **Asigurați-vă că aveți mâinile uscate, curate și fără ulei sau unsoare.**

Instrucțiuni importante privind siguranța pentru cartușul acumulatorului

1. **Înainte de a folosi cartușul acumulatorului, citiți toate instrucțiunile și atenționările de pe (1) încărcătorul acumulatorului, (2) acumulator și (3) produsul care folosește acumulatorul.**
2. **Nu dezmembrați cartușul acumulatorului.**
3. **Dacă timpul de funcționare s-a redus excesiv, întrerupeți imediat funcționarea.** Aceasta poate prezenta risc de supraîncălzire, posibile arsuri și chiar explozie.
4. **Dacă electrolitul pătrunde în ochi, clătiți bine ochii cu apă curată și consultați imediat un medic.** Există risc de orbire.
5. **Nu scurtcircuitați cartușul acumulatorului:**
 - (1) **Nu atingeți bornele cu niciun material conductor.**
 - (2) **Evitați depozitarea cartușului acumulatorului la un loc cu alte obiecte metalice cum ar fi cuie, monede etc.**
 - (3) **Nu expuneți cartușul acumulatorului la apă sau ploaie.**

Un scurtcircuit al acumulatorului poate provoca un flux puternic de curent electric, supraîncălzire, posibile arsuri și chiar defectarea mașinii.

6. **Nu depozitați mașina și cartușul acumulatorului în spații în care temperatura poate atinge sau depăși 50 °C (122 °F).**
7. **Nu incinerăți cartușul acumulatorului chiar dacă acesta este grav deteriorat sau complet uzat.** Cartușul acumulatorului poate exploda în foc.
8. **Aveți grijă să nu scăpați sau să loviți acumulatorul.**
9. **Nu utilizați un acumulator deteriorat.**
10. **Acumulatorii Li-Ion încorporați se supun cerințelor Legislației privind substanțele periculoase.** Pentru transporturi comerciale, efectuate de exemplu de către părți terțe, expeditori, trebuie respectate cerințele speciale de ambalare și etichetare. Pentru pregătirea articolului care urmează să fie expeditat, este necesară consultarea unui expert în materiale periculoase. Vă rugăm să respectați, de asemenea, reglementările naționale, care pot fi mai detaliate. Izolați sau acoperiți contactele deschise și împachetați acumulatorul în așa fel încât să nu se poată mișca în ambalaj.
11. **Respectați normele naționale privind eliminarea la deșeurii a acumulatorului.**
12. **Utilizați acumulatorii numai cu produsele specificate de Makita.** Instalarea acumulatorilor în produse neconforme poate cauza incendii, căldură excesivă, explozii sau scurgeri de electrolit.

PĂSTRAȚI ACESTE INSTRUCȚIUNI.

⚠ATENȚIE: Folosiți numai acumulatori Makita originali. Acumulatorii Makita care nu sunt originali și acumulatorii care au suferit modificări se pot aprinde, provocând incendii, leziuni corporale și daune. De asemenea, anulează garanția oferită de Makita pentru unealta și încărcătorul Makita.

Sfaturi pentru obținerea unei durate maxime de exploatare a acumulatorului

1. Încărcați cartușul acumulatorului înainte de a se descărca complet. Întrerupeți întotdeauna funcționarea mașinii și încărcați cartușul acumulatorului când observați o scădere a puterii mașinii.
2. Nu reîncărcați niciodată un acumulator complet încărcat. Supraîncărcarea va scurta durata de exploatare a acumulatorului.
3. Încărcați cartușul acumulatorului la temperatura camerei, între 10 °C - 40 °C (50 °F - 104 °F). Lăsați un acumulator fierbinte să se răcească înainte de a-l încărca.
4. Încărcați cartușul acumulatorului în cazul în care nu a fost utilizat pe o perioadă mai lungă (mai mult de șase luni).

DESCRIEREA FUNCȚIILOR

ATENȚIE: Asigurați-vă întotdeauna că mașina este oprită și cartușul acumulatorului este scos înainte de a ajusta sau verifica funcționarea mașinii.

Instalarea sau scoaterea cartușului acumulatorului

ATENȚIE: Opriti întotdeauna mașina înainte de montarea sau demontarea cartușului de acumulator.

ATENȚIE: Țineți ferm mașina și cartușul acumulatorului la montarea sau demontarea cartușului. În cazul în care nu țineți ferm mașina și cartușul de acumulator, acestea vă pot aluneca din mâini, rezultând defectarea mașinii și cartușului de acumulator, precum și în accidentări personale.

► Fig.1: 1. Indicator roșu 2. Buton 3. Cartușul acumulatorului

Pentru a scoate cartușul acumulatorului, glisați-l din mașină în timp ce glisați butonul de pe partea frontală a cartușului.

Pentru a instala cartușul acumulatorului, aliniați limba de pe cartușul acumulatorului cu canelura din carcasă și introduceți-l în locaș. Introduceți-l complet, până când se închetează în locaș. Dacă puteți vedea indicatorul roșu din partea superioară a butonului, acesta nu este blocat complet.

ATENȚIE: Instalați întotdeauna cartușul acumulatorului complet, până când indicatorul roșu nu mai este vizibil. În caz contrar, acesta poate cădea accidental din mașină provocând rănirea dumneavoastră sau a persoanelor din jur.

ATENȚIE: Nu forțați cartușul acumulatorului la montare. Dacă acesta nu glisează ușor, înseamnă că a fost introdus incorect.

Sistem de protecție mașină/ acumulator

Mașina este prevăzută cu un sistem de protecție mașină/ acumulator. Sistemul întrerupe automat alimentarea motorului pentru a extinde durata de viață a mașinii și acumulatorului. Mașina se va opri automat în timpul funcționării dacă mașina sau acumulatorul se află într-una din situațiile următoare. În unele situații, indicatoarele luminează.

Protecție la suprasarcină

Când mașina este utilizată într-un mod care duce la un consum exagerat de curent, mașina se va opri automat, fără nicio indicație. În această situație, opriți mașina și aplicația care a dus la suprasolicitarea mașinii. Apoi reporniți mașina.

Protecție la supraîncălzire

Când se supraîncălzește, unealta se oprește automat. Lăsați unealta să se răcească înainte de a o reporni.

Protecție la supradescărcare

Când capacitatea acumulatorului scade, mașina se oprește automat. Dacă produsul nu funcționează deși întrerupătoarele sunt acționate, scoateți acumulatorii din mașină și încărcați-i.

Indicarea capacității rămase a acumulatorului

Numai pentru cartușe de acumulator cu indicator

► Fig.2: 1. Lămpi indicatoare 2. Buton de verificare

Apăsăți butonul de verificare de pe cartușul acumulatorului, astfel încât să se indice capacitățile rămase ale acumulatorului. Lămpile indicatorului vor lumina timp de câteva secunde.

Lămpi indicatoare			Capacitate rămasă
Iluminat	Oprit	Iluminare intermitentă	
■ ■ ■ ■			între 75% și 100%
■ ■ ■ □			între 50% și 75%
■ ■ □ □			între 25% și 50%
■ □ □ □			între 0% și 25%
◼ □ □ □			Încărcați acumulatorul.
■ □ □ □			Este posibil ca acumulatorul să fie defect.
□ □ ■ ■			

NOTĂ: În funcție de condițiile de utilizare și temperatura ambientală, indicația poate fi ușor diferită de capacitatea reală.

Poziția cutiei de distribuție

Cutia de distribuție poate fi agățată pe ambele părți ale cutiei inferioare. Aranjați cablul astfel încât cutia de distribuție să ajungă în partea dorită. Pentru a preveni deteriorarea cablului, treceți cablul prin agățătoare, așa cum este ilustrat.

► **Fig.3:** 1. Agățătoare 2. Cablu

Reglarea centurilor

Puteți ajusta curelele de umăr, centurile superioare și inferioare. Mai întâi, introduceți-vă brațele prin centurile de umăr, apoi strângeți centurile inferioare și superioare. Pentru a strânge, trageți de capătul curelei, așa cum este ilustrat.

Pentru a slăbi, trageți în sus de capătul dispozitivului de fixare.

Centură inferioară

► **Fig.4:** 1. Curea 2. Dispozitiv de fixare

Curele de umăr

► **Fig.5:** 1. Curea 2. Dispozitiv de fixare

Centură superioară

► **Fig.6:** 1. Curea 2. Dispozitiv de fixare



Mâner de transport

Apucați întotdeauna de mânerul de transport în timp ce manipulați corpul aspiratorului.

► **Fig.7:** 1. Mâner de transport

Aționarea întrerupătorului



Puteți schimba trei niveluri de putere de aspirare: normală (1), ridicată (2) și maximă (3).

Pentru a începe operațiunea de aspirare, apăsați o singură dată butonul . Pentru a schimba puterea de aspirare, apăsați butonul în timp ce aspiratorul funcționează. Puterea de aspirare comută între puterea de aspirare normală (1), cea ridicată (2) și cea maximă (3). Pentru a opri aspiratorul, apăsați butonul .

► **Fig.8**

NOTĂ: La o nouă pornire a aspiratorului, acesta va porni la aceeași putere de aspirare care a fost setată anterior.

Lămpi cu LED-uri

Lampa cu LED este instalată în capătul cutiei de distribuție pentru a ușura operațiunile din zonele întunecate. Apăsați butonul  pentru a porni lampa. Pentru a o stinge, apăsați din nou butonul .

► **Fig.9**

ATENȚIE: Nu priviți direct în raza sau în sursa de lumină. Nu orientați niciodată lumina spre ochii altor persoane.

NOTĂ: Lampa cu LED se stinge automat atunci când aspiratorul nu este utilizat timp de mai mult de 10 minute.

NOTĂ: Aspiratorul se oprește automat și lampa cu LED luminează intermitent atunci când aspiratorul este supraîncălzit din cauza debitului redus de aer din aparat cauzat de înfundarea furtunului, țevilor, filtrului sau din alte motive.

Bandă furtun

Banda furtunului poate fi utilizată pentru susținerea furtunului sau a duzei libere.

Pentru a fixa furtunul la corpul aspiratorului, treceți banda furtunului prin fanta de pe corpul aspiratorului. Puteți atașa banda furtunului pe oricare parte.

► **Fig.10:** 1. Bandă furtun 2. Fanta 3. Furtun

Pentru a ține duza liberă pe centura inferioară, treceți banda furtunului prin bucla de pe centura inferioară.

► **Fig.11:** 1. Bandă furtun 2. Duză liberă

Cârlig pentru furtun

Când suspendați operația, cârligul de pe ansamblul tubului cotit poate fi utilizat pentru a agăța tubul de centura inferioară.

► **Fig.12**

ASAMBLARE

ATENȚIE: Asigurați-vă întotdeauna că mașina este oprită și cartușul acumulatorului este scos înainte de a executa orice lucrări la mașină.

Asamblarea furtunului

Introduceți manșonul furtunului în corpul aspiratorului și rotiți-l spre dreapta.

► **Fig.13:** 1. Manșon furtun 2. Corp aspirator

Asamblarea duzei și a tubului

Acesorii opționale

NOTĂ: Tipurile de duză și tub atașate produsului variază în funcție de țară. În unele țări, duza și tubul nu sunt incluse.

1. Răsuciți și introduceți duza pe tubul de extensie.
► **Fig.14:** 1. Tub de extensie 2. Duză liberă 3. Duză în formă de T 4. Duză în formă de T (subțire)

NOTĂ: Prin răsucirea duzei în timpul introducerii, duza se fixează bine pe tubul de extensie.

NOTĂ: Pentru modelul cu furtun cu diametrul de 38 mm și garnitură frontală 38, atașați duza furnizată la tubul cotit din aluminiu/țeava dreaptă din aluminiu.

2. Respectați operațiile următoare, în funcție de tipul de tub de extensie:

NOTĂ: Tubul de extensie cu glisare și tubul de extensie cu inel nu sunt compatibile. Dacă doriți să schimbați tubul de extensie cu glisare cu tubul de extensie cu inel sau invers, schimbați și ansamblul tubului cotit.

NOTĂ: Duză liberă poate fi atașată direct la ansamblul tubului cotit.

Pentru tubul de extensie cu glisare

Puneți corpul aspiratorului pe umăr, apoi introduceți tubul de extensie în ansamblul tubului cotit până se fixează cu un clic. Pentru deconectare, trageți de tubul de extensie apăsând butonul.

► **Fig.15:** 1. Ansamblul tubului cotit 2. Buton 3. Tub de extensie cu glisare 4. Duză liberă

Lungimea tubului poate fi reglată. Reglați lungimea tubului apăsând pe butonul de glisare. Lungimea este blocată la eliberarea butonului de glisare.

► **Fig.16:** 1. Buton de glisare

Pentru tubul de extensie cu inel

Puneți corpul aspiratorului pe umăr, apoi răsuciți și introduceți tubul de extensie în ansamblul tubului cotit. Pentru deconectare, răsuciți și trageți-l în afară.

► **Fig.17:** 1. Ansamblul tubului cotit 2. Tub de extensie cu inel 3. Duză liberă

Lungimea tubului poate fi reglată.

Slăbiți inelul de pe tub și reglați lungimea tubului.

Strângeți inelul la lungimea pe care o doriți.

► **Fig.18:** 1. Inel

Pentru tubul cotit din aluminiu/țeava dreaptă din aluminiu

(Doar pentru modelul cu furtun cu diametrul de 38 mm și garnitură frontală 38)

Puneți corpul aspiratorului pe umăr, apoi răsuciți și introduceți tubul în garnitura frontală. Pentru deconectare, răsuciți și trageți-l în afară.

► **Fig.19:** 1. Garnitură frontală 38 2. Tub cotit din aluminiu 3. Țeavă dreaptă din aluminiu 4. Duză

Conectarea mașinii

NOTĂ: În cazul în care ansamblul tubului cotit este atașat la furtun, scoateți-l în prealabil.

Pentru a conecta o mașină la aspirator, sunt necesare furtunul dedicat și/sau piese suplimentare. În funcție de modelul aspiratorului dvs., trebuie să înlocuiți furtunul și/sau să pregătiți piese suplimentare. Consultați următorul tabel pentru detalii.

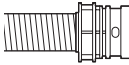
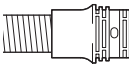
Diametrul furtunului furnizat	Tipul de capăt al furtunului	Acțiune
diametru de 28 mm	 fără piesă	Atașați garnitura frontală.
	 cu piesă cu montare rapidă	Înlocuiți capătul furtunului (piesa cu montare rapidă) cu garnitura frontală. Capătul furtunului poate fi scos dacă este rotit spre stânga.
diametru de 32 mm	 cu piesă cu montare rapidă	Înlocuiți furtunul cu cel pentru extragerea prafului (diametrul de 28 mm, cu garnitură frontală).

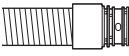
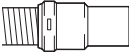
Diametrul furtunului furnizat	Tipul de capăt al furtunului	Acțiune
diametru de 38 mm	 cu piesă cu montare rapidă	Înlocuiți furtunul cu cel pentru extragerea prafului (diametrul de 28 mm, cu garnitură frontală).
	 cu garnitură frontală 38	Atașați racordul 22-38 sau garnitura frontală 24.

NOTĂ: Utilizați întotdeauna o garnitură frontală adecvată. Dacă utilizați garnitura frontală 24, introduceți-o în garnitura frontală 22 care este conectată la furtun.

► **Fig.20:** 1. Garnitură frontală 22 2. Garnitură frontală 24

Dacă folosiți furtunul de extragere a prafului cu diametrul de 28 mm

1. Atașați garnitura frontală la furtun pentru extragerea prafului.

La conectare, asigurați-vă că garnitura frontală este bine prinsă cu șuruburi pe furtun.

2. Conectați garnitura frontală la racordul de evacuare a extragerii al mașinii.

► **Fig.21:** 1. Garnitură frontală 2. Racord de evacuare extragere 3. Furtun

Garnitura frontală poate fi detașată rotind-o spre stânga în timp ce țineți furtunul.

Dacă folosiți furtunul cu diametrul de 38 mm cu garnitură frontală 38

1. Răsuciți și introduceți racordul sau garnitura frontală în piesa de admisie de pe furtun, în funcție de mașina pe care o veți conecta.

2. Conectați garnitura frontală la racordul de evacuare a extragerii al mașinii.

► **Fig.22:** 1. Racord 2. Garnitură frontală 3. Racord de evacuare extragere 4. Furtun

Pentru a scoate racordul și garnitura frontală, executați în ordine inversă operațiile de instalare.

Atașarea ansamblului tubului cotit

Accesorii opționale

NOTĂ: Nu trebuie să executați această operație dacă modelul dvs. are ansamblul tubului cotit atașat la furtun.

NOTĂ: Există două tipuri de ansambluri ale tubului cotit: unul pentru tubul de extensie cu glisare și unul pentru tubul de extensie cu inel. Dacă pregătiți ansamblul tubului cotit, alegeți-l pe cel adecvat tipului de tub de extensie dorit.

Ansamblul tubului cotit este utilizat pentru conectarea tubului de extensie sau a duzei pentru aspirator la acest produs.

Dacă doriți să utilizați acest produs ca aspirator, atașați ansamblul tubului cotit la furtun.

Pentru atașare, deșurubați garnitura frontală de pe furtun și strângeți manșonul ansamblului tubului cotit pe furtun.

Pentru a-l scoate, slăbiți manșonul ansamblului tubului cotit de pe furtun.

- **Fig.23:** 1. Furtun 2. Ansamblul tubului cotit
3. Manșon

Instalarea sacului filtrant/sacului de praf

Accesorii opționale

ATENȚIE: Nu utilizați un sac filtrant deteriorat. Utilizați întotdeauna aspiratorul cu sacul filtrant corect montat. În caz contrar, praful sau particulele aspirate pot fi evacuate din aspirator și pot provoca boli respiratorii operatorului.

NOTĂ: Atunci când sacul filtrant este plin, înlocuiți-l cu unul nou. Atunci când sacul de praf este plin, goliiți-l. Utilizarea continuă a aspiratorului cu sacul filtrant/sacul de praf plin are ca rezultat o putere de aspirare redusă.

1. Deblocați dispozitivul de blocare ridicând partea de jos. Împingeți zona canelată pentru a ridica partea de blocare din față. Trageți dispozitivul de blocare pentru a deschide capacul.

- **Fig.24:** 1. Agățătoare 2. Capac

2. Introduceți sacul filtrant în fanta din partea superioară a camerei, așa cum este ilustrat.

- **Fig.25:** 1. Fantă 2. Sac filtrant

Atunci când utilizați sacul de praf, introduceți marginea sacului de praf în fantă.

- **Fig.26:** 1. Fantă 2. Margine 3. Sac de praf

3. Aliniați orificiul sacului filtrant cu manșonul furtunului și împingeți porțiunea din carton până la capăt. Asigurați-vă că inelul din cauciuc de pe sacul filtrant trece peste rama de pe manșonul furtunului.

- **Fig.27:** 1. Inel de cauciuc de pe sacul filtrant
2. Rama de pe manșonul furtunului
3. Porțiunea din carton a sacului filtrant
4. Manșon furtun

OPERAREA

AVERTIZARE: Operatorii trebuie instruiți în mod adecvat în ceea ce privește utilizarea aspiratorului.

AVERTIZARE: Acest aspirator nu este adecvat pentru aspirarea zonelor cu pulberi periculoase.

ATENȚIE: Acest aspirator se utilizează doar pe material uscat.



ATENȚIE: Acest aspirator se va utiliza doar în interior.

ATENȚIE: Introduceți întotdeauna complet cartușul acumulatorului până când se blochează în locaș. Dacă puteți vedea indicatorul roșu din partea superioară a butonului, acesta nu este blocat complet. Introduceți-l complet, până când indicatorul roșu nu mai este vizibil. În caz contrar, acesta poate cădea accidental din mașină provocând rănirea dumneavoastră sau a persoanelor din jur.

ATENȚIE: În timpul funcționării, nu uitați de aspiratorul de pe spatele dvs. Vă puteți pierde echilibrul în cazul în care corpul aspiratorului se lovește de perete sau furtunul se agață de un obstacol.

1. Puneți corpul aspiratorului pe umăr și strângeți centurile superioare și inferioare. Reglați tensiunea centurilor după cum este necesar.

- **Fig.28**

2. Apăsăți butonul  pentru a începe operațiunea de aspirare. Dacă doriți să schimbați puterea de aspirare, apăsați butonul  până ce puterea de aspirare dorită este selectată. Apăsăți butonul  pentru oprire.

- **Fig.29**

În timpul funcționării, agățați cutia de distribuție pe inelul D sau pe centura inferioară. Cârligul poate fi înclinat pentru iluminarea în față atunci când este agățat pe centura inferioară.

- **Fig.30:** 1. Inel D 2. Centură inferioară

NOTĂ: Aspiratorul se oprește automat și lampa cu LED luminează intermitent atunci când aspiratorul este supraîncălzit din cauza debitului redus de aer din aparat cauzat de înfundarea furtunului, țevilor, filtrului sau din alte motive. În acest caz, eliminați cauza problemei și lăsați aspiratorul să se răcească înainte de a-l reporni.

3. Înlocuiți sacul filtrant atunci când acesta se umple. Deschideți capacul și scoateți sacul filtrant. Trageți banda de pe partea deschiderii pentru a închide sacul filtrant și aruncați sacul filtrant cu totul.

- **Fig.31:** 1. Bandă

Atunci când se utilizează un sac de praf, scoateți sacul de praf și aruncați praful prin eliberarea dispozitivului de blocare.

- **Fig.32:** 1. Dispozitiv de blocare

NOTĂ: Verificați periodic sacul filtrant pentru a observa dacă este plin. Utilizarea continuă a aspiratorului cu sacul filtrant plin are ca rezultat o putere de aspirare redusă.

NOTĂ: Nu reutilizați sacul filtrant. Sacul filtrant este conceput pentru o singură utilizare. Folosirea repetată a unui sac filtrant poate provoca blocarea filtrului și poate deteriora aspiratorul. Dacă doriți să utilizați sacul în mod repetat, utilizați un sac de praf.

ÎNȚREȚINERE

⚠ATENȚIE: Asigurați-vă întotdeauna că mașina este oprită și cartușul acumulatorului scos înainte de a executa lucrările de inspecție și întreținere.

NOTĂ: Nu utilizați niciodată gazolină, benzină, diluant, alcool sau alte substanțe asemănătoare. În caz contrar, pot rezulta decolorări, deformări sau fisuri.

Pentru a menține SIGURANȚA și FIABILITATEA produsului, reparațiile și orice alte lucrări de întreținere sau reglare trebuie executate de centre de service Makita autorizate sau proprii, folosind întotdeauna piese de schimb Makita.

Curățarea filtrului HEPA

⚠ATENȚIE: Nu utilizați aspiratorul fără filtru sau nu continuați utilizarea unui filtru murdar sau deteriorat. Praful sau particulele aspirate pot fi evacuate din aspirator și pot provoca boli respiratorii operatorului.

NOTĂ: Pentru a menține puterea de aspirare optimă și o evacuare curată, curățați periodic filtrul. Dacă nu se obține o putere de aspirare suficientă nici măcar după curățare, înlocuiți filtrul cu unul nou.

NOTĂ: Pentru a preveni deteriorarea filtrului, nu utilizați pentru curățarea acestuia următoarele unelte sau articole similare:

- Suflantă
- Dispozitiv de spălare cu presiune ridicată
- Unelte fabricate din materiale tari precum o perie metalică

1. Deschideți capacul și scoateți sacul filtrant. Eliberați agățătoarea de pe filtru și scoateți-o din corpul aspiratorului.

► Fig.33

2. Scuturați filtrul de praf. Filtrul poate fi spălat cu apă. Clătiți praful și particulele de pe filtru la fiecare 1 sau 2 luni. După aceea, uscați complet filtrul într-o zonă întunecoasă și bine ventilată pentru a preveni mirosul neplăcut sau defecțiunile.

3. Pentru a instala filtrul, introduceți partea fără clapetă în suport, iar apoi împingeți filtrul în jos, până când clapeta este fixată de umăr.

► Fig.34: 1. Suport 2. Filtru HEPA 3. Umăr 4. Clapetă

Curățarea sacului de praf

Curățați regulat sacul de praf cu apă și săpun. Întoarceți sacul de praf pe dos și îndepărtați praful lipicios. Spălați ușor cu mâna și clătiți bine cu apă. Uscați-l complet înainte de a-l monta în aspirator.

► Fig.35

NOTĂ: Un sac de praf umed reduce performanța de aspirare, precum și durata de funcționare a motorului.

Eliminarea blocajului

Atunci când eliminați blocajul, scoateți furtunul sau tubul de extensie sau ansamblul tubului cotit pentru a verifica interiorul.

Scoaterea/atașarea ansamblului tubului cotit cu montare rapidă

Pentru a-l scoate, trageți ansamblul tubului cotit în timp ce apăsați ambele clapete de pe capătul furtunului. Pentru a-l atașa, introduceți capătul furtunului în ansamblul tubului cotit. Asigurați-vă că aceste clapete de pe capătul furtunului se fixează în orificiile de pe ansamblul tubului cotit.

► Fig.36: 1. Capătul furtunului 2. Clapetă 3. Orificiu 4. Ansamblul tubului cotit

Scoaterea/atașarea ansamblului tubului cotit cu șuruburi

Pentru a-l scoate, slăbiți manșonul ansamblului tubului cotit de pe furtun.

Pentru a-l atașa, fixați manșonul ansamblului tubului cotit pe furtun.

► Fig.37: 1. Furtun 2. Ansamblul tubului cotit 3. Manșon

ACCESORII OPȚIONALE

⚠ATENȚIE: Folosiți accesoriile sau piesele auxiliare recomandate pentru mașina dumneavoastră Makita în acest manual. Utilizarea oricăror alte accesorii sau piese auxiliare poate prezenta risc de vătămare corporală. Utilizați accesoriile și piesele auxiliare numai în scopul destinat.

Dacă aveți nevoie de asistență sau de mai multe detalii referitoare la aceste accesorii, adresați-vă centrului local de service Makita.

- Furtun (pentru tip aspirator)
- Furtun (pentru tip extragere praf)
- Tub de extensie
- Duză liberă
- Duză în formă de T
- Duză scaun
- Duză pentru colțuri
- Perie pentru rafturi
- Perie rotundă
- Ansamblul tubului cotit
- Sac filtrant
- Sac de praf
- Garnitură frontală
- Filtru HEPA
- Acumulator și încărcător original Makita

NOTĂ: Unele articole din listă pot fi incluse ca accesorii standard în ambalajul de scule. Acestea pot diferi în funcție de țară.

TECHNISCHE DATEN

Modell:		DVC261
Kapazität	Filterbeutel	2,0 L
	Staubsaack	1,5 L
Maximales Luftvolumen	Mit Schlauch ø28 mm x 1,0 m	2,0 m ³ /min
	Mit Schlauch ø32 mm x 1,0 m	2,2 m ³ /min
	Mit Schlauch ø38 mm x 1,5 m	2,3 m ³ /min
Unterdruck		110 hPa
Abmessungen (L x B x H) (ohne Tragegurt)		230 mm x 152 mm x 373 mm
Nennspannung		36 V Gleichstrom
Nettogewicht		3,8 - 4,5 kg

- Wir behalten uns vor, Änderungen der technischen Daten im Zuge der Entwicklung und des technischen Fortschritts ohne vorherige Ankündigung vorzunehmen.
- Die technischen Daten können von Land zu Land unterschiedlich sein.
- Das Gewicht schließt keine Zubehörteile, aber Akkus ein. Das niedrigste und höchste Kombinationsgewicht des Gerätes und der Akkus sind in der Tabelle angegeben.
- Die Länge des mitgelieferten Schlauchs ist je nach Land unterschiedlich.

Zutreffende Akkus und Ladegeräte

Akku	BL1815N / BL1820 / BL1820B / BL1830 / BL1830B / BL1840 / BL1840B / BL1850 / BL1850B / BL1860B
Ladegerät	DC18RC / DC18RD / DC18RE / DC18SD / DC18SE / DC18SF

- Einige der oben aufgelisteten Akkus und Ladegeräte sind je nach Ihrem Wohngebiet eventuell nicht erhältlich.

⚠️ WARNUNG: Verwenden Sie nur die oben aufgeführten Akkus und Ladegeräte. Bei Verwendung irgendwelcher anderer Akkus und Ladegeräte besteht Verletzungs- und/oder Brandgefahr.

Symbole

Nachfolgend werden die für das Gerät verwendete Symbole beschrieben. Machen Sie sich vor der Benutzung mit ihrer Bedeutung vertraut.



Betriebsanleitung lesen.



Besondere Umsicht und Aufmerksamkeit erforderlich.



Nur für EG-Länder
Entsorgen Sie Elektrogeräte oder Akkus nicht zusammen mit dem Hausmüll! Unter Einhaltung der Europäischen Richtlinie über Elektro- und Elektronik-Altgeräte, Batterien, Akkus sowie verbrauchte Batterien und Akkus und ihre Umsetzung gemäß den Landesgesetzen müssen Elektrogeräte und Batterien bzw. Akkus, die das Ende ihrer Lebensdauer erreicht haben, getrennt gesammelt und einer umweltgerechten Recycling-Einrichtung zugeführt werden.

Vorgesehene Verwendung

Das Werkzeug ist für das Absaugen von Trockenstaub vorgesehen. Das Werkzeug eignet sich für kommerziellen Einsatz z. B. in Hotels, Schulen, Krankenhäusern, Fabriken, Läden, Büros und Mietunternehmen.

Geräusch

Typischer A-bewerteter Geräuschpegel ermittelt gemäß EN60335-2-69, EN60704-2-1:
Schalldruckpegel (L_{pA}): 70 dB (A) oder weniger
Messunsicherheit (K): 2,5 dB (A)

Der Geräuschpegel kann während des Betriebs 80 dB (A) überschreiten.

⚠️ WARNUNG: Einen Gehörschutz tragen.

Schwingungen

Schwingungsgesamtwert (Drei-Achsen-Vektorsumme) ermittelt gemäß EN60335-2-69:
Arbeitsmodus: Schneiden von Brettern
Schwingungsemission (a_{hv}): 2,5 m/s² oder weniger
Messunsicherheit (K): 1,5 m/s²

HINWEIS: Der angegebene Schwingungsemissionswert wurde im Einklang mit der Standardprüfmethode gemessen und kann für den Vergleich zwischen Werkzeugen herangezogen werden.

HINWEIS: Der angegebene Schwingungsemissionswert kann auch für eine Vorbereitung des Gefährdungsgrads verwendet werden.

⚠️ WARNUNG: Die Schwingungsemission während der tatsächlichen Benutzung des Werkzeugs kann je nach der Benutzungsweise des Werkzeugs vom angegebenen Emissionswert abweichen.

⚠️ WARNUNG: Identifizieren Sie Sicherheitsmaßnahmen zum Schutz des Benutzers anhand einer Schätzung des Gefährdungsgrads unter den tatsächlichen Benutzungsbedingungen (unter Berücksichtigung aller Phasen des Arbeitszyklus, wie z. B. Ausschalt- und Leerlaufzeiten des Werkzeugs zusätzlich zur Betriebszeit).

EG-Konformitätserklärung

Nur für europäische Länder

Die EG-Konformitätserklärung ist als Anhang A in dieser Bedienungsanleitung enthalten.

SICHERHEITSWARNUNGEN

Sicherheitswarnungen für Akku-Sauggerät

⚠️ WARNUNG: WICHTIG! Alle Sicherheitswarnungen und Anweisungen **VOR GEBRAUCH AUFMERKSAM LESEN**. Eine Missachtung der Warnungen und Anweisungen kann zu einem elektrischen Schlag, Brand und/oder schweren Verletzungen führen.

1. Stellen Sie vor dem Gebrauch sicher, dass dieses Sauggerät nur von Personen benutzt wird, die im Gebrauch dieses Sauggerätes hinreichend unterrichtet worden sind.
2. Benutzen Sie das Sauggerät nicht ohne den Filter. Ersetzen Sie einen beschädigten Filter unverzüglich.
3. Versuchen Sie nicht, brennbare Materialien, Feuerwerk, brennende Zigaretten, heiße Asche, heiße Metallspäne, scharfe Gegenstände, wie etwa Rasierklingen, Nadeln, Glasscherben oder dergleichen aufzusaugen.
4. **BENUTZEN SIE DAS SAUGGERÄT NIEMALS IN DER NÄHE VON BENZIN, GAS, LACK, KLEBSTOFFEN ODER ANDEREN HOCH EXPLOSIVEN SUBSTANZEN.** Der Schalter erzeugt Funken beim Ein- und Ausschalten. Ebenso der Motorkollektor während des Betriebs. Es kann zu einer gefährlichen Explosion kommen.
5. Saugen Sie niemals giftige, krebserregende, brennbare oder andere Gefahrstoffe wie Asbest, Arsen, Barium, Beryllium, Blei, Pestizide oder sonstige gesundheitsgefährdende Materialien auf.
6. Benutzen Sie das Sauggerät niemals im Freien bei Regen.
7. Benutzen Sie das Sauggerät nicht in der Nähe von Wärmequellen (Öfen usw.).
8. Blockieren Sie die Kühlluftöffnungen nicht. Diese Öffnungen gestatten eine Kühlung des Motors. Blockierung ist sorgfältig zu vermeiden, weil sonst der Motor wegen mangelnder Belüftung überhitzt.
9. Achten Sie stets auf sicheren Stand und gute Balance.
10. Vermeiden Sie Knicken, Ziehen oder Zertreten des Schlauchs.
11. Stellen Sie das Sauggerät sofort ab, wenn Sie während des Betriebs eine Leistungsver schlechterung oder etwas Ungewöhnliches bemerken.
12. **AKKUS ABTRENNEN.** Bei Nichtgebrauch, vor der Wartung und beim Wechseln von Zubehör.
13. Reinigen und warten Sie das Sauggerät sofort nach jedem Gebrauch, um es in tadellosem Betriebszustand zu halten.
14. **SAUGGERÄT SORGFÄLTIG WARTEN.** Halten Sie das Sauggerät für bessere und sicherere Leistung sauber. Befolgen Sie die Anweisungen zum Auswechseln von Zubehör. Halten Sie die Handgriffe trocken, sauber und frei von Öl und Fett.
15. **GERÄT AUF BESCHÄDIGTE TEILE ÜBERPRÜFEN.** Bevor Sie das Sauggerät weiter benutzen, sollten Sie beschädigte Schutzvorrichtungen und Teile sorgfältig auf ihre Betriebsfähigkeit und Funktionstüchtigkeit hin überprüfen. Überprüfen Sie das Gerät auf Ausrichtung und Klemmen beweglicher Teile, Beschädigung von Teilen, Befestigungszustand und sonstige Mängel von Teilen, die seinen Betrieb beeinträchtigen können. Beschädigte Schutzvorrichtungen oder Teile sollten von einem autorisierten Service-Center ordnungsgemäß repariert oder ausgewechselt werden, wenn nicht anders in dieser Bedienungsanleitung angegeben. Lassen Sie defekte Schalter von einem autorisierten Service-Center auswechseln. Benutzen Sie das Sauggerät nicht, wenn es sich nicht mit dem Schalter ein- und ausschalten lässt.
16. **ERSATZTEILE.** Verwenden Sie bei der Wartung nur identische Ersatzteile.
17. **UNBENUTZTES SAUGGERÄT LAGERN.** Bei Nichtgebrauch sollte das Sauggerät in einem Innenraum gelagert werden.
18. Behandeln Sie Ihr Sauggerät mit Sorgfalt. Grobe Behandlung kann eine Beschädigung des Sauggerätes verursachen, selbst wenn es noch so robust gebaut ist.

19. **Versuchen Sie nicht, die Außen- oder Innenseite mit Waschbenzin, Verdüner oder Reinigungskemikalien zu reinigen. Dadurch können Risse und Verfärbung verursacht werden.**
20. **Benutzen Sie das Sauggerät nicht in einem geschlossenen Raum, wo brennbare, explosive oder giftige Dämpfe von Lack auf Ölbasis, Lackverdüner, Benzin, bestimmten Mottenschutzmitteln usw. abgegeben werden, oder in Bereichen, wo brennbarer Staub vorhanden ist.**
21. **Betreiben Sie das Sauggerät nicht, wenn Sie unter dem Einfluss von Medikamenten oder Alkohol stehen.**
22. **Als Grundregel der Sicherheit sollten Sie stets eine Schutzbrille oder eine Sicherheitsbrille mit Seitenschützern verwenden.**
23. **Verwenden Sie eine Staubmaske bei staubigen Arbeitsbedingungen.**
24. **Diese Maschine sollte nicht von Personen (einschließlich Kindern) mit reduzierten körperlichen, sensorischen oder geistigen Fähigkeiten oder mangelnder Erfahrung und Kenntnis benutzt werden.**
25. **Kinder sollten beaufsichtigt werden, um sicherzugehen, dass sie nicht mit dem Sauggerät spielen.**
26. **Fassen Sie Akkus und das Sauggerät niemals mit nassen Händen an.**
27. **Lassen Sie bei der Reinigung auf Treppen äußerste Vorsicht walten.**
28. **Benutzen Sie das Sauggerät nicht als Hocker oder Werkbank. Anderenfalls kann die Maschine herunterfallen und Personenschäden verursachen.**

Gebrauch und Pflege von Akkuwerkzeugen

1. **Laden Sie den Akku nur mit dem vom Hersteller vorgeschriebenen Ladegerät. Ein Ladegerät, das für einen Akkutyp geeignet ist, kann bei Verwendung mit einem anderen Akku eine Brandgefahr darstellen.**
2. **Benutzen Sie Elektrowerkzeuge nur mit den ausdrücklich vorgeschriebenen Akkus. Bei Verwendung irgendwelcher anderer Akkus besteht Verletzungs- und Brandgefahr.**
3. **Bewahren Sie den Akku bei Nichtgebrauch nicht zusammen mit Metallgegenständen, wie Büroklammern, Münzen, Schlüsseln, Nägeln, Schrauben, und anderen kleinen Metallteilen auf, welche die Kontakte kurzschließen können. Kurzschließen der Akkukontakte kann Verbrennungen oder einen Brand verursachen.**
4. **Bei Missbrauch kann Flüssigkeit aus dem Akku austreten. Vermeiden Sie Kontakt mit dieser Flüssigkeit. Falls Sie versehentlich mit der Flüssigkeit in Berührung kommen, spülen Sie die betroffenen Stellen mit Wasser ab. Falls die Flüssigkeit in die Augen gelangt, suchen Sie zusätzlich ärztliche Hilfe auf. Die vom Akku austretende Flüssigkeit kann Hautreizungen oder Verätzungen verursachen.**

5. **Verwenden Sie keinen Akku und auch kein Werkzeug, der (das) beschädigt oder modifiziert ist. Beschädigte oder modifizierte Akkus können unvorhersehbares Verhalten zeigen, das zu einem Brand, einer Explosion oder Verletzungsgefahr führen kann.**
6. **Setzen Sie einen Akku oder ein Werkzeug nicht Feuer oder übermäßigen Temperaturen aus. Bei Einwirkung von Feuer oder Temperaturen über 130 °C kann es zu einer Explosion kommen.**
7. **Befolgen Sie alle Ladeanweisungen, und laden Sie den Akku bzw. das Werkzeug nicht außerhalb des in den Anweisungen angegebenen Temperaturbereichs. Wird der Ladevorgang unsachgemäß oder bei Temperaturen außerhalb des angegebenen Bereichs durchgeführt, kann es zu einer Beschädigung des Akkus und erhöhter Brandgefahr kommen.**

Wartung

1. **Lassen Sie Ihr Elektrowerkzeug nur unter Verwendung identischer Ersatzteile von einem qualifizierten Wartungstechniker warten. Dadurch wird die Aufrechterhaltung der Sicherheit des Elektrowerkzeugs gewährleistet.**
2. **Befolgen Sie die Anweisungen für die Schmierung und den Austausch von Zubehör.**
3. **Halten Sie Griffe trocken, sauber und frei von Öl und Fett.**

Wichtige Sicherheitsanweisungen für Akku

1. **Lesen Sie vor der Benutzung des Akkus alle Anweisungen und Warnhinweise, die an (1) Ladegerät, (2) Akku und (3) Akkuwerkzeug angebracht sind.**
2. **Unterlassen Sie ein Zerlegen des Akkus.**
3. **Falls die Betriebszeit beträchtlich kürzer geworden ist, stellen Sie den Betrieb sofort ein. Anderenfalls besteht die Gefahr von Überhitzung, möglichen Verbrennungen und sogar einer Explosion.**
4. **Falls Elektrolyt in Ihre Augen gelangt, waschen Sie sie mit sauberem Wasser aus, und begeben Sie sich unverzüglich in ärztliche Behandlung. Anderenfalls können Sie Ihre Sehkraft verlieren.**
5. **Der Akku darf nicht kurzgeschlossen werden:**
 - (1) **Die Kontakte dürfen nicht mit leitfähigem Material berührt werden.**
 - (2) **Lagern Sie den Akku nicht in einem Behälter zusammen mit anderen Metallgegenständen, wie z. B. Nägel, Münzen usw.**
 - (3) **Setzen Sie den Akku weder Wasser noch Regen aus.**

Ein Kurzschluss des Akkus verursacht starken Stromfluss, der Überhitzung, mögliche Verbrennungen und einen Defekt zur Folge haben kann.
6. **Lagern Sie das Werkzeug und den Akku nicht an Orten, an denen die Temperatur 50 °C erreichen oder überschreiten kann.**

7. Versuchen Sie niemals, den Akku zu verbrennen, selbst wenn er stark beschädigt oder vollkommen verbraucht ist. Der Akku kann im Feuer explodieren.
8. Achten Sie darauf, dass der Akku nicht fallen gelassen oder Stößen ausgesetzt wird.
9. Benutzen Sie keine beschädigten Akkus.
10. Die enthaltenen Lithium-Ionen-Akkus unterliegen den Anforderungen der Gefahrgut-Gesetzgebung.
Für kommerzielle Transporte, z. B. durch Dritte oder Spediteure, müssen besondere Anforderungen zu Verpackung und Etikettierung beachtet werden.
Zur Vorbereitung des zu transportierenden Artikels ist eine Beratung durch einen Experten für Gefahrgut erforderlich. Bitte beachten Sie möglicherweise ausführlichere nationale Vorschriften. Überkleben oder verdecken Sie offene Kontakte, und verpacken Sie den Akku so, dass er sich in der Verpackung nicht umher bewegen kann.
11. Befolgen Sie die örtlichen Bestimmungen bezüglich der Entsorgung von Akkus.
12. Verwenden Sie die Akkus nur mit den von Makita angegebenen Produkten. Das Einsetzen der Akkus in nicht konforme Produkte kann zu einem Brand, übermäßiger Hitzebildung, einer Explosion oder Auslaufen von Elektrolyt führen.

DIESE ANWEISUNGEN AUFBEWAHREN.

⚠ VORSICHT: Verwenden Sie nur Original-Makita-Akkus. Die Verwendung von Nicht-Original-Makita-Akkus oder von Akkus, die abgeändert worden sind, kann zum Bersten des Akkus und daraus resultierenden Bränden, Personenschäden und Beschädigung führen. Außerdem wird dadurch die Makita-Garantie für das Makita-Werkzeug und -Ladegerät ungültig.

Hinweise zur Aufrechterhaltung der maximalen Akku-Nutzungsdauer

1. Laden Sie den Akku, bevor er vollkommen erschöpft ist. Schalten Sie das Werkzeug stets aus, und laden Sie den Akku, wenn Sie ein Nachlassen der Werkzeulleistung feststellen.
2. Unterlassen Sie erneutes Laden eines voll aufgeladenen Akkus. Überladen führt zu einer Verkürzung der Nutzungsdauer des Akkus.
3. Laden Sie den Akku bei Raumtemperatur zwischen 10 – 40 °C. Lassen Sie einen heißen Akku abkühlen, bevor Sie ihn laden.
4. Der Akku muss geladen werden, wenn er lange Zeit (länger als sechs Monate) nicht benutzt wird.

FUNKTIONSBESCHREIBUNG

⚠ VORSICHT: Vergewissern Sie sich vor der Durchführung von Einstellungen oder Funktionsprüfungen des Werkzeugs stets, dass das Werkzeug ausgeschaltet und der Akku abgenommen ist.

Anbringen und Abnehmen des Akkus

⚠ VORSICHT: Schalten Sie das Werkzeug stets aus, bevor Sie den Akku anbringen oder abnehmen.

⚠ VORSICHT: Halten Sie das Werkzeug und den Akku beim Anbringen oder Abnehmen des Akkus sicher fest. Wenn Sie das Werkzeug und den Akku nicht sicher festhalten, können sie Ihnen aus der Hand rutschen, was zu einer Beschädigung des Werkzeugs und des Akkus und zu Körperverletzungen führen kann.

► Abb.1: 1. Rote Anzeige 2. Knopf 3. Akku

Ziehen Sie den Akku zum Abnehmen vom Werkzeug ab, während Sie den Knopf an der Vorderseite des Akkus verschieben.

Richten Sie zum Anbringen des Akkus dessen Führungsfeder auf die Nut im Gehäuse aus, und schieben Sie den Akku hinein. Schieben Sie ihn vollständig ein, bis er mit einem hörbaren Klicken einrastet. Falls die rote Anzeige an der Oberseite des Knopfes sichtbar ist, ist der Akku nicht vollständig verriegelt.

⚠ VORSICHT: Schieben Sie den Akku stets bis zum Anschlag ein, bis die rote Anzeige nicht mehr sichtbar ist. Anderenfalls kann er aus dem Werkzeug herausfallen und Sie oder umstehende Personen verletzen.

⚠ VORSICHT: Unterlassen Sie Gewaltanwendung beim Anbringen des Akkus. Falls der Akku nicht reibungslos hineingleitet, ist er nicht richtig ausgerichtet.

Werkzeug/Akku-Schutzsystem

Das Werkzeug ist mit einem Werkzeug/Akku-Schutzsystem ausgestattet. Dieses System schaltet die Stromversorgung des Motors automatisch ab, um die Lebensdauer von Werkzeug und Akku zu verlängern. Das Werkzeug bleibt während des Betriebs automatisch stehen, wenn das Werkzeug oder der Akku einer der folgenden Bedingungen unterliegt. Bei manchen Bedingungen leuchten die Anzeigen auf.

Überlastschutz

Wird das Werkzeug auf eine Weise benutzt, die eine ungewöhnlich hohe Stromaufnahme bewirkt, bleibt es ohne jegliche Anzeige automatisch stehen. Schalten Sie in dieser Situation das Werkzeug aus, und brechen Sie die Arbeit ab, die eine Überlastung des Werkzeugs verursacht hat. Schalten Sie dann das Werkzeug wieder ein, um neu zu starten.

Überhitzungsschutz

Wenn das Werkzeug überhitzt wird, bleibt es automatisch stehen. Lassen Sie das Werkzeug abkühlen, bevor Sie es wieder einschalten.

Überentladungsschutz

Wenn die Akkukapazität niedrig wird, schaltet sich das Werkzeug automatisch aus. Falls das Produkt trotz Betätigung der Schalter nicht funktioniert, entfernen Sie die Akkus vom Werkzeug, und laden Sie sie auf.

Anzeigen der Akku-Restkapazität

Nur für Akkus mit Anzeige

► **Abb.2:** 1. Anzeigelampen 2. Prüftaste

Drücken Sie die Prüftaste am Akku, um die Akku-Restkapazität anzuzeigen. Die Anzeigelampen leuchten wenige Sekunden lang auf.

Anzeigelampen			Restkapazität
Erleuchtet	Aus	Blinkend	
■	□	▧	75 % bis 100 %
■ ■ ■ ■			50% bis 75%
■ ■ □ □			25% bis 50%
■ □ □ □			0% bis 25%
▧ □ □ □			Den Akku aufladen.
■ ■ □ □			Möglicherweise liegt eine Funktionsstörung im Akku vor.
□ □ ■ ■			

HINWEIS: Abhängig von den Benutzungsbedingungen und der Umgebungstemperatur kann die Anzeige geringfügig von der tatsächlichen Kapazität abweichen.

Position der Schalterbox

Die Schalterbox kann auf beiden Seiten des unteren Gurts eingehängt werden. Ordnen Sie das Kabel so an, dass die Schalterbox auf Ihrer gewünschten Seite liegt. Um Beschädigung des Kabels zu verhindern, führen Sie das Kabel durch den Haken, wie dargestellt.

► **Abb.3:** 1. Haken 2. Kabel

Einstellen der Gurte

Die Straffheit der Schultergurte und des oberen und unteren Gurts kann eingestellt werden. Stecken Sie Ihre Arme zuerst durch die Schultergurte, und ziehen Sie dann den unteren und oberen Gurt straff. Zum Straffen ziehen Sie das Ende des Riemens, wie dargestellt. Zum Lockern ziehen Sie das Ende der Schnalle nach oben.

Unterer Gurt

► **Abb.4:** 1. Riemen 2. Schnalle

Schultergurte

► **Abb.5:** 1. Riemen 2. Schnalle

Oberer Gurt

► **Abb.6:** 1. Riemen 2. Schnalle

Tragegriff

Fassen Sie stets den Tragegriff zur Handhabung des Sauggerätes-Hauptteils.

► **Abb.7:** 1. Tragegriff

Schalterfunktion

Sie können die Saugkraft in drei Stufen ändern: normal (1), hoch (2) und maximal (3).



Zum Starten des Saugbetriebs drücken Sie die Taste  einmal. Um die Saugkraft zu ändern, drücken Sie die Taste bei laufendem Sauggerät. Die Saugkraft wird in der Reihenfolge normal (1), hoch (2) und maximal (3) umgeschaltet.

Zum Ausschalten des Sauggerätes drücken Sie die Taste .

► **Abb.8**

HINWEIS: Wenn Sie das Sauggerät wieder einschalten, läuft es mit der gleichen Saugkraft wie bei der vorherigen Einstellung an.

LED-Leuchte

Eine LED-Leuchte ist in den Kopf der Schalterbox eingebaut, um die Bedienung an dunklen Orten zu erleichtern. Drücken Sie die Taste , um die Leuchte einzuschalten. Zum Ausschalten drücken Sie die Taste  erneut.

► **Abb.9**

⚠ VORSICHT: Blicken Sie nicht direkt in die Lampe oder die Lichtquelle. Richten Sie das Licht niemals auf die Augen anderer Personen.

HINWEIS: Die LED-Leuchte wird automatisch ausgeschaltet, wenn das Sauggerät länger als 10 Minuten nicht bedient wird.

HINWEIS: Das Sauggerät schaltet sich automatisch aus, und die LED-Leuchte blinkt, wenn das Sauggerät überhitzt wird, weil der Luftstrom in die Maschine durch Verstopfung des Schlauchs, des Rohrs, des Filters oder aus anderen Gründen verringert wird.

Schlauchband

Das Schlauchband kann zur Sicherung des Schlauchs oder der freien Düse verwendet werden.

Um den Schlauch am Sauggeräte-Hauptteil zu sichern, führen Sie das Schlauchband durch den Schlitz am Hauptteil. Das Schlauchband kann auf beiden Seiten angebracht werden.

► **Abb.10:** 1. Schlauchband 2. Schlitz 3. Schlauch

Um die freie Düse am unteren Gurt zu sichern, führen Sie das Schlauchband durch die Schlaufe am unteren Gurt.

► **Abb.11:** 1. Schlauchband 2. Freie Düse

Schlauchhaken

Wenn Sie den Betrieb unterbrechen, kann der Haken an der gebogenen Rohreinheit zum Aufhängen des Saugrohrs am unteren Gurt verwendet werden.

► **Abb.12**

MONTAGE

⚠ VORSICHT: Vergewissern Sie sich vor der Ausführung von Arbeiten am Werkzeug stets, dass das Werkzeug ausgeschaltet und der Akku abgenommen ist.

Montieren des Schlauchs

Führen Sie die Schlauchmanschette in den Sauggeräte-Hauptteil ein, und drehen Sie sie im Uhrzeigersinn.

- **Abb.13:** 1. Schlauchmanschette
2. Sauggeräte-Hauptteil

Zusammenbauen von Düse und Saugrohr

Sonderzubehör

HINWEIS: Die Art der Düse und des Saugrohrs, die im Lieferumfang des Produkts enthalten sind, hängt vom jeweiligen Land ab. In einigen Ländern sind Düse und Saugrohr nicht im Lieferumfang enthalten.

1. Führen Sie die Düse bei gleichzeitigem Drehen in das Verlängerungsrohr ein.

- **Abb.14:** 1. Verlängerungsrohr 2. Freie Düse
3. T-Düse 4. T-Düse (schmal)

HINWEIS: Durch Drehen der Düse beim Einführen kann die Düse sicher am Verlängerungsrohr angebracht werden.

HINWEIS: Für das Modell mit ø38-mm-Schlauch und Frontmanschette 38 bringen Sie die mitgelieferte Düse am gebogenen Aluminiumrohr / geraden Aluminiumrohr an.

2. Folgen Sie je nach Art des Verlängerungsrohrs den nachstehenden Verfahren:

HINWEIS: Das Klemmknopf-Verlängerungsrohr und das Klemmring-Verlängerungsrohr sind nicht miteinander kompatibel. Wenn Sie das Klemmknopf-Verlängerungsrohr gegen das Klemmring-Verlängerungsrohr oder umgekehrt austauschen wollen, müssen Sie auch die gebogene Rohreinheit austauschen.

HINWEIS: Die freie Düse kann direkt an der gebogenen Rohreinheit angebracht werden.

Für das Klemmknopf-Verlängerungsrohr

Schultern Sie den Sauggeräte-Hauptteil, und führen Sie dann das Verlängerungsrohr in die gebogene Rohreinheit ein, bis sie mit einem Klicken einrastet. Zum Trennen ziehen Sie das Verlängerungsrohr bei gleichzeitigem Drücken des Knopfes heraus.

- **Abb.15:** 1. Gebogene Rohreinheit 2. Knopf
3. Klemmknopf-Verlängerungsrohr 4. Freie Düse

Die Länge des Saugrohrs ist einstellbar. Stellen Sie die Saugrohrlänge ein, während Sie den Klemmknopf drücken. Beim Loslassen des Klemmknopfes wird die Länge verriegelt.

- **Abb.16:** 1. Klemmknopf

Für das Klemmring-Verlängerungsrohr

Schultern Sie den Sauggeräte-Hauptteil, und führen Sie dann das Verlängerungsrohr bei gleichzeitigem Drehen in die gebogene Rohreinheit ein. Zum Trennen ziehen Sie es bei gleichzeitigem Drehen heraus.

- **Abb.17:** 1. Gebogene Rohreinheit 2. Klemmring-Verlängerungsrohr 3. Freie Düse

Die Länge des Saugrohrs ist einstellbar.

Lösen Sie den Ring am Saugrohr, und stellen Sie die Länge des Saugrohrs ein. Ziehen Sie den Ring an der gewünschten Länge fest.

- **Abb.18:** 1. Ring

Für gebogenes Aluminiumrohr / gerades Aluminiumrohr

(Nur für das Modell mit ø38-mm-Schlauch und Frontmanschette 38)

Schultern Sie den Sauggeräte-Hauptteil, und führen Sie dann das Rohr bei gleichzeitigem Drehen in die Frontmanschette ein. Zum Trennen ziehen Sie es bei gleichzeitigem Drehen heraus.



- **Abb.19:** 1. Frontmanschette 38 2. Gebogenes Aluminiumrohr 3. Gerades Aluminiumrohr 4. Düse

Anschließen des Werkzeugs

HINWEIS: Falls die gebogene Rohreinheit am Schlauch angebracht ist, entfernen Sie sie vorher.

Um ein Werkzeug an das Sauggerät anzuschließen, sind der dedizierte Schlauch und/oder zusätzliche Teile erforderlich. Je nach Ihrem Sauggerätemodell müssen Sie eventuell den Schlauch austauschen und/oder zusätzliche Teile vorbereiten.

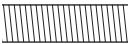
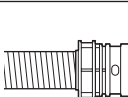
Einzelheiten dazu in der nachstehenden Tabelle.

Durchmesser des mitgelieferten Schlauchs	Schlauchentyp	Aktion
ø28 mm	 ohne Teil	Bringen Sie die Frontmanschette an.
	 mit Schnappverschluss	Ersetzen Sie das Schlauchende (Schnappverschluss) durch die Frontmanschette. Das Schlauchende kann durch Drehen entgegen dem Uhrzeigersinn abgenommen werden.
ø32 mm	 mit Schnappverschluss	Ersetzen Sie den Schlauch durch einen für Staubabsaugung (ø28 mm, mit Frontmanschette).

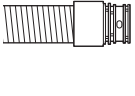
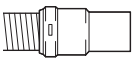
Durchmesser des mitgelieferten Schlauchs	Schlauchendtyp	Aktion
ø38 mm		Ersetzen Sie den Schlauch durch einen für Staubabsaugung (ø28 mm, mit Frontmanschette).
	mit Schnappverschlusssteil	
		Bringen Sie die Verbindungsmuffe 22-38 oder die Frontmanschette 24 an.
	mit Frontmanschette 38	

HINWEIS: Verwenden Sie stets eine geeignete Frontmanschette. Wenn Sie die Frontmanschette 24 benutzen, stecken Sie sie auf die mit dem Schlauch verbundene Frontmanschette 22.

- **Abb.20:** 1. Frontmanschette 22
2. Frontmanschette 34

Bei Verwendung des ø28-mm-Staubabsaugschlauchs

1. Bringen Sie die Frontmanschette an dem Schlauch für Staubabsaugung an. Vergewissern Sie sich beim Anschließen der Frontmanschette, dass sie sicher auf den Schlauch geschraubt ist.
2. Verbinden Sie die Frontmanschette mit dem Absaugstutzen des Werkzeugs.
► **Abb.21:** 1. Frontmanschette 2. Absaugstutzen 3. Schlauch

Die Frontmanschette kann durch Drehen entgegen dem Uhrzeigersinn gelöst werden, während der Schlauch festgehalten wird.

Bei Verwendung des ø38-mm-Schlauchs mit Frontmanschette 38

1. Führen Sie die Verbindungsmuffe oder die Frontmanschette bei gleichzeitigem Drehen je nach dem anzuschließenden Werkzeug in den Einlassteil des Schlauchs ein.
2. Verbinden Sie die Frontmanschette mit dem Absaugstutzen des Werkzeugs.
► **Abb.22:** 1. Verbindungsmuffe 2. Frontmanschette 3. Absaugstutzen 4. Schlauch

Um die Verbindungsmuffe und die Frontmanschette zu entfernen, wenden Sie das Montageverfahren umgekehrt an.

Anbringen der gebogenen Rohreinheit

Sonderzubehör

HINWEIS: Sie brauchen dieses Verfahren nicht anzuwenden, wenn bei Ihrem Modell die gebogene Rohreinheit am Schlauch angebracht ist.

HINWEIS: Es gibt zwei Arten von gebogener Rohreinheit; die eine für das Klemmknopf-Verlängerungsrohr und die andere für das Klemmring-Verlängerungsrohr. Wenn Sie die gebogene Rohreinheit vorbereiten, wählen Sie diejenige für Ihren gewünschten Verlängerungsrohrtyp.

Die gebogene Rohreinheit wird verwendet, um das Verlängerungsrohr oder die Düse für Staubsaugen an dieses Produkt anzuschließen.
Wenn Sie dieses Produkt als Saugergerät benutzen wollen, bringen Sie die gebogene Rohreinheit am Schlauch an.

Um sie anzubringen, schrauben Sie die Frontmanschette vom Schlauch ab, und befestigen Sie die Manschette der gebogenen Rohreinheit am Schlauch.

Um sie abzunehmen, lösen Sie die Manschette der gebogenen Rohreinheit vom Schlauch.

- **Abb.23:** 1. Schlauch 2. Gebogene Rohreinheit 3. Manschette

Installieren von Filterbeutel/Staubsaack

Sonderzubehör

⚠ VORSICHT: Verwenden Sie keinen beschädigten Filterbeutel. Verwenden Sie das Saugergerät stets mit ordnungsgemäß montiertem Filterbeutel. Anderenfalls können aufgesaugter Staub oder Partikel vom Saugergerät entweichen und die Atemwege des Bedieners angreifen.

ANMERKUNG: Wenn der Filterbeutel bereits voll ist, wechseln Sie ihn gegen einen neuen aus. Wenn der Staubsaack bereits voll ist, leeren Sie ihn. Fortgesetzter Gebrauch mit vollem Filterbeutel/ Staubsaack führt zu reduzierter Saugkraft.

1. Entriegeln Sie die Klinke durch Anheben der Unterseite. Drücken Sie auf den gerillten Bereich, um die vordere Klinkenseite anzuheben. Ziehen Sie die Klinke, um die Klappe zu öffnen.
► **Abb.24:** 1. Haken 2. Klappe

2. Führen Sie den Filterbeutel in den Schlitz an der Oberseite des Raums ein, wie dargestellt.
► **Abb.25:** 1. Schlitz 2. Filterbeutel

Wenn Sie den Staubsaack verwenden, führen Sie den Rand des Staubsaacks in den Schlitz ein.

- **Abb.26:** 1. Schlitz 2. Rand 3. Staubsaack

3. Richten Sie die Öffnung des Filterbeutels auf die Schlauchmanschette aus, und schieben Sie den Kartenteil bis zum Anschlag. Vergewissern Sie sich, dass der Gummiring am Filterbeutel über der Randlippe der Schlauchmanschette liegt.

- **Abb.27:** 1. Gummiring am Filterbeutel 2. Randlippe an Schlauchmanschette 3. Kartenteil des Filterbeutels 4. Schlauchmanschette

BETRIEB

⚠️ WARNUNG: Die Bediener müssen im Gebrauch des Sauggerätes hinreichend unterwiesen werden.

⚠️ WARNUNG: Dieses Sauggerät eignet sich nicht zum Aufsammeln von gefährlichem Staub.

⚠️ VORSICHT: Dieses Sauggerät ist nur für Trockengebrauch vorgesehen.



⚠️ VORSICHT: Dieses Sauggerät ist nur für Inneneinsatz vorgesehen.

⚠️ VORSICHT: Führen Sie den Akku immer vollständig ein, bis er einrastet. Falls die rote Anzeige an der Oberseite des Knopfes sichtbar ist, ist der Akku nicht vollständig verriegelt. Schieben Sie ihn bis zum Anschlag ein, bis die rote Anzeige nicht mehr sichtbar ist. Anderenfalls kann er aus dem Werkzeug herausfallen und Sie oder umstehende Personen verletzen.

⚠️ VORSICHT: Während des Betriebs sollten Sie sich des Sauggerätes auf Ihrem Rücken bewusst sein. Sie können Ihr Gleichgewicht verlieren, falls der Sauggeräte-Hauptteil gegen eine Wand stößt oder der Schlauch an einem Hindernis hängen bleibt.

1. Schultern Sie den Sauggeräte-Hauptteil, und ziehen Sie den oberen und unteren Gurt straff. Stellen Sie die Straffheit bei Bedarf ein.

► **Abb.28**

2. Drücken Sie die Taste , um den Saugbetrieb zu starten. Wenn Sie die Saugkraft ändern wollen, drücken Sie die Taste , bis die gewünschte Saugkraft erreicht ist. Drücken Sie die Taste , um den Saugbetrieb zu stoppen.

► **Abb.29**

Hängen Sie die Schalterbox während des Betriebs an den D-Ring oder unteren Gurt. Der Haken kann für Vorwärtsleuchten schräg gestellt werden, wenn er am unteren Gurt eingehakt ist.

► **Abb.30:** 1. D-Ring 2. Unterer Gurt

HINWEIS: Das Sauggerät schaltet sich automatisch aus, und die LED-Leuchte blinkt, wenn das Sauggerät überhitzt wird, weil der Luftstrom in die Maschine durch Verstopfung des Schlauchs, des Rohrs, des Filters oder aus anderen Gründen verringert wird. Beheben Sie in diesem Fall die Ursache des Problems, und kühlen Sie das Sauggerät, bevor Sie es wieder benutzen.

3. Wechseln Sie den Filterbeutel aus, wenn er voll wird. Öffnen Sie die Klappe, und nehmen Sie den Filterbeutel heraus. Ziehen Sie den Streifen an der Seite der Öffnung, um den Filterbeutel zu verschließen, und entsorgen Sie den ganzen Filterbeutel.

► **Abb.31:** 1. Streifen

Wenn Sie einen Staubsack benutzen, nehmen Sie den Staubsack heraus, und entleeren Sie ihn durch Lösen der Klinke.

► **Abb.32:** 1. Klinke

ANMERKUNG: Prüfen Sie in regelmäßigen Abständen nach, ob der Filterbeutel voll ist. Fortgesetzter Gebrauch mit vollem Filterbeutel führt zu reduzierter Saugkraft.

ANMERKUNG: Verwenden Sie keinen gebrauchten Filterbeutel. Der Filterbeutel ist für Einmalgebrauch ausgelegt. Wiederholter Gebrauch des Filterbeutels kann Verstopfung des Filters verursachen und zu einer Beschädigung des Sauggerätes führen. Verwenden Sie für wiederholten Gebrauch einen Staubsack.

WARTUNG

⚠️ VORSICHT: Vergewissern Sie sich vor der Durchführung von Inspektions- oder Wartungsarbeiten stets, dass das Werkzeug ausgeschaltet und der Akku abgenommen ist.

ANMERKUNG: Verwenden Sie auf keinen Fall Benzin, Waschbenzin, Verdünnern, Alkohol oder dergleichen. Solche Mittel können Verfärbung, Verformung oder Rissbildung verursachen.

Um die SICHERHEIT und ZUVERLÄSSIGKEIT dieses Produkts zu gewährleisten, sollten Reparaturen und andere Wartungs- oder Einstellarbeiten nur von Makita-Vertragswerkstätten oder Makita-Kundendienstzentren unter ausschließlicher Verwendung von Makita-Originalersatzteilen ausgeführt werden.

Reinigen des HEPA-Filters

⚠️ VORSICHT: Benutzen Sie das Sauggerät nicht ohne einen Filter oder mit einem verschmutzten oder beschädigten Filter. Es besteht sonst die Gefahr, dass aufgesaugter Staub oder Partikel vom Sauggerät entweichen und die Atemwege des Bedieners angreifen.

ANMERKUNG: Um optimale Saugkraft und saubere Abluft aufrechtzuerhalten, reinigen Sie den Filter regelmäßig. Falls trotz einer Reinigung keine ausreichende Saugkraft erzielt wird, ersetzen Sie den Filter durch einen neuen.

ANMERKUNG: Um eine Beschädigung des Filters zu verhindern, verwenden Sie nicht die folgenden Werkzeuge und ähnliche Gegenstände zum Reinigen:

- Druckluftspray
- Hochdruckreiniger
- Aus harten Materialien hergestellte Werkzeuge, wie z. B. eine Metallbürste

1. Öffnen Sie die Klappe, und nehmen Sie den Filterbeutel heraus. Lösen Sie den Haken am Filter, und nehmen Sie den Filter aus dem Sauggeräte-Hauptteil heraus.

► **Abb.33**

2. Klopfen Sie den Filter aus, um Staub zu entfernen. Der Filter kann mit Wasser gewaschen werden. Spülen Sie Staub und Partikel am Filter alle 1 oder 2 Monate ab. Lassen Sie den Filter anschließend an einem schattigen und gut belüfteten Ort vollkommen trocknen, um unangenehmen Geruch oder Funktionsstörungen zu verhindern.

3. Um den Filter zu installieren, führen Sie die Seite ohne die Klappe in den Halter ein, und drücken Sie dann den Filter nach unten, bis die Klappe durch die Rippe gesichert wird.

► **Abb.34:** 1. Halter 2. HEPA-Filter 3. Rippe 4. Klappe

Reinigen des Staubsacks

Reinigen Sie den Staubsack regelmäßig mit Seife und Wasser. Stülpen Sie den Staubsack um, und entfernen Sie den klebrigen Staub. Waschen Sie den Staubsack leicht von Hand aus, und spülen Sie ihn gut mit Wasser ab. Lassen Sie den Staubsack vollkommen trocknen, bevor Sie ihn in das Sauggerät einsetzen.

► **Abb.35**

ANMERKUNG: Ein nasser Staubsack verringert die Saugleistung sowie die Lebensdauer des Motors.

Beseitigen einer Verstopfung

Wenn Sie eine Verstopfung beseitigen, entfernen Sie den Schlauch oder das Verlängerungsrohr bzw. die gebogene Rohreinheit, um die Innenseite zu überprüfen.

Entfernen/Anbringen der gebogenen Rohreinheit mit Schnappverschluss

Zum Entfernen ziehen Sie die gebogene Rohreinheit, während Sie beide Zungen am Schlauchende drücken. Zum Anbringen führen Sie das Schlauchende in die gebogene Rohreinheit ein. Vergewissern Sie sich, dass die Nasen am Schlauchende in die Löcher der gebogenen Rohreinheit einrasten.

► **Abb.36:** 1. Schlauchende 2. Nase 3. Loch
4. Gebogene Rohreinheit

Entfernen/Anbringen der gebogenen Rohreinheit in Schraubausführung

Um sie abzunehmen, lösen Sie die Manschette der gebogenen Rohreinheit vom Schlauch.

Um sie anzubringen, befestigen Sie die Manschette der gebogenen Rohreinheit am Schlauch.

► **Abb.37:** 1. Schlauch 2. Gebogene Rohreinheit
3. Manschette

SONDERZUBEHÖR

⚠VORSICHT: Die folgenden Zubehörteile oder Vorrichtungen werden für den Einsatz mit dem in dieser Anleitung beschriebenen Makita-Werkzeug empfohlen. Die Verwendung anderer Zubehörteile oder Vorrichtungen kann eine Verletzungsgefahr darstellen. Verwenden Sie Zubehörteile oder Vorrichtungen nur für ihren vorgesehenen Zweck.

Wenn Sie weitere Einzelheiten bezüglich dieser Zubehörteile benötigen, wenden Sie sich bitte an Ihre Makita-Kundendienststelle.

- Schlauch (für Sauggerätetyp)
- Schlauch (für Staubabsaugungstyp)
- Verlängerungsrohr
- Freie Düse
- T-Düse
- Sitzdüse
- Spitzdüse
- Regalbürste
- Rundbürste
- Gebogene Rohreinheit
- Filterbeutel
- Staubsack
- Frontmanschette
- HEPA-Filter
- Original-Makita-Akku und -Ladegerät

HINWEIS: Manche Teile in der Liste können als Standardzubehör im Werkzeugsatz enthalten sein. Sie können von Land zu Land unterschiedlich sein.

Makita Europe N.V. Jan-Baptist Vinkstraat 2,
3070 Kortenberg, Belgium

Makita Corporation 3-11-8, Sumiyoshi-cho,
Anjo, Aichi 446-8502 Japan

www.makita.com

885661A978
EN, PL, HU, SK,
CS, UK, RO, DE
20180720