

- Certificato di garanzia	- Garantie	- Bulletin de garantie
- Garantieschein	- Garantiebewijs	- Certificado de garantía
- Πιστοποιητικό εγγυήσεως	- Certificado de garantia	- Гарантийный сертификат
- Garantibevis	- Takuutodistus	- Garantibevis

<b>Modello</b>	<b>Model</b>	<b>Modèle</b>	
<b>Modell</b>	<b>Model</b>	<b>Modelo</b>	
Μοντέλο	<b>Modelo</b>	МОДЕЛЬ	
<b>Modell</b>	<b>Malli</b>	<b>Modell</b>	

<b>Matricola</b>	<b>Registration number</b>	<b>Numero matricule</b>	
<b>Registriernummer</b>	<b>Registernummer</b>	<b>Matricula</b>	
Αριθμός μητρώου	<b>Número de registro</b>	ЗАВОДСКОЙ НОМЕР	
<b>Serienummer</b>	<b>Valmistusnumer</b>	<b>Serienummer</b>	

<b>Data di acquisto</b>	<b>Date of purchase</b>	<b>Date d'achat</b>	
<b>Kaufdatum</b>	<b>Koopdatum</b>	<b>Fecha de adquisición</b>	
Ημερομηνία	<b>Data de compra</b>	ДАТА ПОКУПКИ	
αποκτησεως	<b>Ostopäivä</b>	<b>Inköpsdatum</b>	
<b>Kjøpedato</b>			

<b>Rivenditore</b>	<b>Vendor</b>	<b>Détaillant</b>	
<b>Verkäufer</b>	<b>Verkoper</b>	<b>Distribuidor</b>	
Μεταπωλητής	<b>Vendedor</b>	ДИСТРИБЬЮТОР	
<b>Forhandler</b>	<b>Jälleenmyyjä</b>	<b>Försäljare</b>	

  

<b>Utilizzatore</b>	<b>Purchaser</b>	<b>Utilisateur</b>	
<b>Verbraucher</b>	<b>Gebruiker</b>	<b>Usuario</b>	
Χρησιμοποιητής	<b>Comprador</b>	ПОТРЕБИТЕЛЬ	
<b>Bruker</b>	<b>Käyttjä</b>	<b>Inköpare</b>	

# Makita

<b>IT</b> SOLIDI E LIQUIDI	<b>ISTRUZIONI D'USO</b>	<b>7</b>
<b>UK</b> WET & DRY	<b>INSTRUCTION MANUAL</b>	<b>12</b>
<b>FR</b> EAU ET POUSSIERE	<b>MANUEL D'INSTRUCTIONS</b>	<b>17</b>
<b>DE</b> NAß-U. TROCKENSAUGER	<b>BEDIENUNGSANLEITUNG</b>	<b>22</b>
<b>NL</b> NAT & DROOG	<b>GEbruIKSAANWIJZING</b>	<b>27</b>
<b>ES</b> SOLIDOS Y LIQUIDOS	<b>MANUAL DE INSTRUCCIONES</b>	<b>32</b>
<b>GR</b> ΣΤΕΡΕΑ ΚΑΙ ΥΓΡΑ	<b>ΟΔΗΓΙΕΣ ΧΡΗΣΗΣ</b>	<b>37</b>
<b>PT</b> SÓLIDOS E LÍQUIDOS	<b>MANUAL DE INSTRUÇÕES</b>	<b>42</b>
<b>RU</b> ТВЕРДЫЕ И ЖИДКИЕ МАТЕРИАЛЫ	<b>ИНСТРУКЦИЯ ПО УХОДУ И ЭКСПЛУАТАЦИИ</b>	<b>47</b>
<b>NO</b> FASTELEGEMER OG VÆSKER	<b>BRUKSANVISNING</b>	<b>52</b>
<b>FI</b> PÖLYN JA VEDEN IMURI	<b>KÄYTTÖOHJE</b>	<b>57</b>
<b>SV</b> VÅTT OCH TORRT	<b>BRUKSANVISNING</b>	<b>62</b>

## Model 440

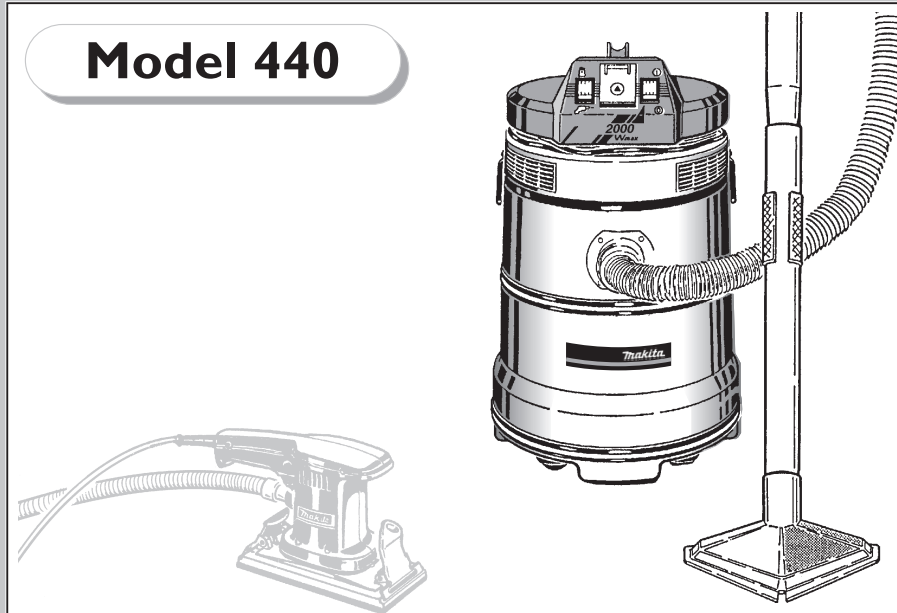

# Makita

Code: 88320B8K

Ed. 11-2006

**IT** ACCESSORI – **UK** ACCESSORIES – **FR** ACCESSOIRES –  
 – **DE** ZUBEHÖR – **NL** TOEBEHOREN – **ES** ACCESORIOS –  
**GR** ΕΞΑΡΤΗΜΑΤΑ – **PT** ACESSÓRIOS – **RU** ПРИНАДЛЕЖНОСТИ  
 – **NO** UTSTYR – **FI** VARUSTEET – **SV** TILLBEHÖR –

----- **ø 45mm** -----

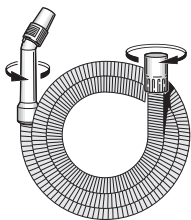

**Cod. 01316B0N**

- Tubo flessibile completo di impugnatura ergonomica
- Flexible hose with ergonomic grip
- Flexible avec poignée ergonomique
- Schlauch mit ergonomischem Griff
- Slang compleet met ergonomische handgreep
- Tubo flexible con empuñadura ergonómica
- Ευλύγιστος σωλήνας πλήρης εργονομικής χειρολαβής
- Tubo flexível com punho ergonómico e manguitos giratórios
- Гибкий шланг с эргономической рукояткой
- Fleksibel slange med ergonomisk støvsugerhåndtak
- Ergonomisella kädensijalla varustettu taipuisa putki
- Flexibel slang med ergonomiskt handgrepp

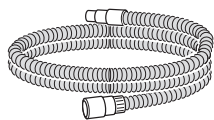

**Cod. 01321B0N**

- Tubo flessibile per elettroutensili con adattatore universale
- Flexible hose for electric portable tools with universal adapter
- Tube flexible pour accessoires électriques avec adaptateur universel
- Schlauch für elektrische Zubehörteile mit Universaladapter
- Slang voor elektrische accessoires met universele adapter
- Tubo flexible para electrutensilio con adaptador universal
- Σπιράλ για ηλεκτρικό εργαλείο με αντάπτορα
- Tubo flexível para utensílios eléctricos com adaptador universal
- Гибкий шланг для электроинструмента с универсальным переходным патрубком
- Fleksibel slange for elektronisk apparat med universaladapter
- Yleisliittimellä varustettu letku sähkötyökaluja varten
- Flexibel slang till elredskap med universaladapter



**Cod. 50091B0N**

- Prolunghe rigide
- Rigid extension tubes
- Rallonges rigides
- Verlängerungsrohre
- Verlengpijpen
- Tubos rígidos de extensión
- Ακαμπτοί σωλήνες προέκτασης
- Tubos rígidos de extensão
- Жесткие удлинительные трубы
- Harde forlengningsrør
- Jatkoputket
- Styva förlängningsrör



**Cod. 50089B0N**

- Bocchetta triangolare per detriti solidi
- Triangular solid waste nozzle
- Suceur triangulaire pour déchets
- Dreieckige Grobschmutzdüse
- Driehoekige zuigmond voor niet vloeibaar vuil
- Boquilla triangular para desechos sólidos
- Ακροφύσιο αναρρόφησης σκουπιδιών
- Boca triangular para detritos sólidos
- Треугольная насадка для твердых частиц
- Trekantet munnstykke for fast avfall
- Kolmionmuotoinen suutin kuivaimua varten
- Triangulärt munstycke för fast avfall

**5 .... LUFTUTLOPPSFILTER** (fig. "D8")

- Byt ut de elektrostatiska efterfiltren regelbundet, använd ett mynt för att lossa de två gallerlocken.
- Sätt tillbaka gallren och se till att de hakas fast.

**6 .... RENGÖRING AV BEHÅLLAREN** (fig. "D9")

- Kontrollera mängden uppsuget material, speciellt om den används för voluminösa material.
- Det är tillrådligt att tömma behållaren när den är halvfull.
- När du har använt apparaten som vätskeuppsamlare, töm behållaren och torka den och tillbehören för att förhindra beläggningar.

**7 .... BYTA UT STRÖMKABELN**

- Om elkabeln är skadad, vänd dit till ett auktoriserat servicecentrum (se bifogad lista), eftersom det krävs speciella redskap.

**PROBLEM ?**

EFFEKT	ORSAK	ÅTGÄRD
<ul style="list-style-type: none"> <li>• Apparaten startar inte.</li> </ul>	<ul style="list-style-type: none"> <li>• Ingen ström.</li> <li>• Defekt strömkabel, strömbrytare eller motor.</li> </ul>	<ul style="list-style-type: none"> <li>• Kontrollera eluttaget.</li> <li>• Vänd dig till ett servicecentrum.</li> </ul>
<ul style="list-style-type: none"> <li>• Det kommer ut damm från utloppsgallren.</li> </ul>	<ul style="list-style-type: none"> <li>• Mättade eller skadade filter.</li> </ul>	<ul style="list-style-type: none"> <li>• Kontrollera filtren och byt eventuellt ut dem.</li> </ul>
<ul style="list-style-type: none"> <li>• Minskad prestanda (insugning).</li> </ul>	<ul style="list-style-type: none"> <li>• Behållaren är överfull.</li> <li>• Mättade eller utslitna filter.</li> <li>• Tilltäppta slangar eller tillbehör.</li> </ul>	<ul style="list-style-type: none"> <li>• Kontrollera behållaren.</li> <li>• Rengör eller byt ut filtren.</li> <li>• Kontrollera den flexibla slangen eller tillbehören.</li> </ul>
<ul style="list-style-type: none"> <li>• Motorns varvtal ökar markant.</li> </ul>	<ul style="list-style-type: none"> <li>• Behållaren är överfull.</li> <li>• Mättade filter eller beläggningar.</li> <li>• Tilltäppta slangar eller tillbehör.</li> </ul>	<ul style="list-style-type: none"> <li>• Kontrollera behållaren.</li> <li>• Rengör eller byt ut filtren.</li> <li>• Kontrollera den flexibla slangen eller tillbehören.</li> </ul>

<b>IT</b> ACCESSORI	–	<b>UK</b> ACCESSORIES	–	<b>FR</b> ACCESSOIRES	–
–	<b>DE</b> ZUBEHÖR	–	<b>NL</b> TOEBEHOREN	–	<b>ES</b> ACCESORIOS
<b>GR</b> ΕΞΑΡΤΗΜΑΤΑ	–	<b>PT</b> ACESSÓRIOS	–	<b>RU</b> ПРИНАДЛЕЖНОСТИ	–
–	<b>NO</b> UTSTYR	–	<b>FI</b> VARUSTEET	–	<b>SV</b> TILLBEHÖR

----- **ø 45mm** -----

Cod. 50080B0N

- Bocchetta a lancia
- Crevice tool
- Suceur long
- Fugendüse
- Spleetzuigmond
- Boquilla chata
- Ακροφύσιο για σχισμές
- Boca em lança
- Насадка в виде сопла
- Munnstykke formet som en lansett
- Rakosuutin
- Munstycks slans



Cod. 50318BHN

- Ghiera blocca cavo alimentazione elettrica dell'elettrotensile
- Clamp to lock power cable of electric power tool
- Collier de blocage cordon d'alimentation électrique de l'accessoire
- Ringmutter zum Befestigen des Stromkabels des elektrischen Zubehörteils
- Ring voor het bevestigen van de elektriciteitskabel van het elektrische accessoire
- Abrazadera de bloqueo para el cable de alimentación eléctrica del utensilio eléctrico
- Δακτύλιος συγκράτησης καλωδίου του ηλεκτρικού εργαλείου
- Rosca de bloqueo do cabo alimentação eléctrica do utensílio eléctrico
- Кольцо блокировки провода электропитания электроинструмента
- Metallring som blokkerer strömledningen til det elektroniske apparatet
- Lukitusrengas sähkötyökälyn sähköjohtoa varten
- Låsring till elredskapets strömkabel

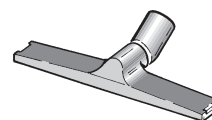

Cod. 60277B0N

- Telaio per spazzola combinata
- Combi brush holder
- Châssis pour brosse combinée
- Gerüst für Kombi-Bürste
- Houder voor gecombineerde borstel
- Cuadro multiadaptador
- Βάση ρυθμιζόμενης βούρτσας
- Quadro para escova combinada
- Каркас для комбинированной щетки
- Stativ for kombinert børste
- Yhdistelmäharjan pidin
- Hållare till kombinerad borste

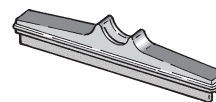

Cod. 60278B0N

- Racla per liquidi
- Scraper for liquids
- Racle pour liquides
- Bürste für Nassarbeit
- Rakel voor vloeistoffen
- Rasqueta para líquidos
- Βούρτσα για υγρά
- Boca para líquidos
- Скребок для жидкостей
- Væskeopsuger
- Vedenimusuutin
- Skrapa för vätskor

**IT** ACCESSORI – **UK** ACCESSORIES – **FR** ACCESSOIRES –  
 – **DE** ZUBEHÖR – **NL** TOEBEHOREN – **ES** ACCESORIOS –  
**GR** ΕΞΑΡΤΗΜΑΤΑ – **PT** ACESSÓRIOS – **RU** ПРИНАДЛЕЖНОСТИ  
 – **NO** UTSTYR – **FI** VARUSTEET – **SV** TILLBEHÖR –

----- ø 45mm -----

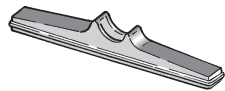

- Racla per pavimenti
- Scraper for floors
- Racle pour sols
- Bürste für Bodenbeläge
- Rakel voor vloeren
- Rasqueta para pisos
- Βούρτσα για δάπεδα
- Bosa para pavimentos
- Скребок для пола
- Gulvmunnstykke
- Lattiasuutin
- Golvskrapa

Cod. 60279B0N

**IT** SISTEMI FILTRANTI – **UK** FILTER SYSTEM –  
 – **FR** SYSTEMES FILTRANTS – **DE** FILTERSYSTEME  
**NL** FILTER SYSTEEM – **ES** SISTEMAS FILTRANTES –  
 – **GR** ΣΥΣΤΗΜΑΤΑ ΦΙΛΤΡΑΡΙΣΜΑΤΟΣ – **PT** SISTEMAS DE FILTRAGEM  
**RU** ФИЛЬТРУЮЩИЕ СИСТЕМЫ – **NO** FILTER SYSTEM –  
 – **FI** SUODATUSJÄRJESTELMÄT – **SV** FILTER SYSTEM



- Cartuccia filtro con disco adattatore
- Filter cartridge with adapter disc
- Cartouche de filtre avec disque adaptateur
- Filtereinsatz mit Adapterscheibe
- Filterpatroon met aanpasschijf
- Cartucho filtro con filtro adaptador
- Στοιχείο φίλτρου με δίσκο προσαρμογής
- Cartucho filtro com disco adaptador
- Патрон фильтра с диском-переходником
- Patronfilter med adapterskive
- Sovitinlevyllä varustettu suodatinpatruuna
- Filterpatron med adapterskiva

\*  
Cod. 83201BJA

### 3 .... FÖR ATT SUGA UPP STORA VÄTSKEMÄNGDER (fig. "C1")

- Sänk inte ner hela munstyckslansen när du ska suga upp vätskor från behållare, för att garantera ett partiellt lufttillflöde.

### 4 .... ANVÄNDNING SOM ELREDSKAP - DAMMSUGARE

(fig. "C2" - "C3" - "C4")

- **Filterpatronen ska alltid vara monterad.**
- **Ta bort skumfiltret, om detta monterats.**

#### VARNING:

För att apparaten ska få en god prestanda är det viktigt att filterpatronen alltid hålls ren.  
**Det är tillrådligt att byta ut den cirka var 100:e drifttimme.**

- Sätt i kopplingsstycket (M) till den flexibla slangen (kod 01321B0N) i luftinloppsanslutningen (Y) (fig. "C2") och universaladaptorn (U) i kanalen till elredskapet (fig. "C3").
- Elanslut elredskapet och apparaten på det sätt som beskrivs i punkt "A3".
- Koppla fast elredskapets strömkabel i den flexibla slangen med låsringarna (G) (fig. "C4").
- Ställ in strömbrytarna på det sätt som beskrivs i punkt "A2".

## D - UNDERHÅLL

**Dra alltid ur elkontakten innan du utför någon underhållsåtgärd.**

### I .... DAMMSUGARPÅSE

- **Påsen får inte återanvändas, den ska alltid bytas ut.**

**För att byta dammsugarpåse.**

- Ta bort plastflänsen (X) från luftinloppsanslutningen (Y) på dammsugaren (fig. "D1").
- Ta ut den fulla pappersfilterpåsen från behållaren (fig. "D2").
- Stäng plastflänsen med avsett lock (fig. "D3").

### 2 .... FILTERPATRON (fig. "D4" - "D5")

- Ta bort filterpatronen från motorstödet.
- Rengör filterpatronen ofta med en pensel med mjuk borst (fig. "D4").
- För en mer noggrann rengöring, använd en duschkran och rikta vattenstrålen inifrån och ut (fig. "D5").
- Kontrollera att den är helt torr innan du använder den igen.
- Om det finns mycket beläggningar eller om den är utsliten, byt **endast** ut filterelementet (b).

### 3 .... SKUMFILTER (fig. "D6")

- Rengör skumfiltret under rinnande vatten **UTAN** att använda rengöringsmedel.
- Byt ut det om det är trasigt eller utslitet.

### 4 .... P.P. KORGFILTER (fig. "D7")

- Skaka korgfiltret i en soptunna för att rengöra det.
- Blås det eventuellt med tryckluft.
- Byt ut det om det är trasigt eller utslitet.

## 2 ..... ANVÄNDNING AV FILTERPATRONEN, förpackningskod 83201BJA

(fig. "B3" - "B4")

- Lossa motorenheten från behållaren (fig. "A1") och vänd den uppochner.
- Sätt i filterelementet (b) på motorstödet (c) (fig. "B3").
- Sätt på plastadapterskivan (a) på filterelementet (b) och se till att de blir fast sammanfogade genom att vrida ratten medurs (fig. "B4").
- Sätt tillbaka motorenheten på behållaren och haka fast den.
- Det är speciellt lämpligt att använda filterpatronen för uppsamling av damm eller fast avfall. Den kan kompletteras med samtidig användning av papperspåsen som, förutom att den förhindrar tilltäppning av filterpatronen, även har fördelen att överföra det insugna materialet snabbt och hygieniskt.

**Undvik användning med vassa eller fuktiga material.**

## 3 ..... ANVÄNDNING AV FILTERSKUM, kod 83035BHB (fig. "B5")

- Haka loss motorenheten från behållaren (fig. "A1") och vänd den uppochner för att suga upp vätskor.
- Applicera filterskummet på motorstödet på det sätt som visas i bilden här vid sidan.
- Sätt tillbaka motorenheten på behållaren och kontrollera att gångjärnen är korrekt placerade på sin plats.

## 4 ..... ANVÄNDNING AV P.P. KORGFILTER, kod 83100BJA (fig. "B6")

**Använd endast korgfiltret när filterpatronen är isatt.**

- Detta förfilter är speciellt lämpligt för att filtrera fint damm från t.ex. cement, talk, osv.
- Vik den övre kanten på P.P. korgfiltret längs veckningen på behållaren (se bild "B6").

## 5 ..... LUFTUTLOPPSFILTER, kod 83021B8X (fig. "B7")

- Med dessa elektrostatiske förfilter garanteras att den luft som släpps ut och tillbaka i lokalen är helt fri från föroreningar.

## C - ANVÄNDA APPARATEN

### I ..... ANVÄNDNING SOM DAMMSUGARE

- **Filterpatronen ska alltid vara isatt**

**VARNING:** • För att apparaten ska få en god prestanda är det viktigt att filterpatronen alltid hålls ren.

Det är tillrådligt att byta ut den cirka var 100:e driftimme.

### 2 ..... ANVÄNDNING SOM VÄTSKEUPPSAMLARE

- **Ta alltid bort filterpatronen.**
- **Montera skumfiltret enligt anvisningarna i punkt "B3".**

**VARNING:** • När vätskorna som sugits in i behållaren når maximalt tillåten nivå, avbryts insugningen automatiskt av säkerhetsventilen. Användaren varnas av ett ökat motorvarvtal och av saknat insug.

- Stäng omedelbart av apparaten och töm behållaren.

<b>IT</b> SISTEMI FILTRANTI	–	<b>UK</b> FILTER SYSTEM	–
– <b>FR</b> SYSTEMES FILTRANTS	–	<b>DE</b> FILTERSYSTEME	–
<b>NL</b> FILTER SYSTEEM	–	<b>ES</b> SISTEMAS FILTRANTES	–
– <b>GR</b> ΣΥΣΤΗΜΑΤΑ ΦΙΛΤΡΑΡΙΣΜΑΤΟΣ	–	<b>PT</b> SISTEMAS DE FILTRAGEM	–
<b>RU</b> ФИЛЬТРУЮЩИЕ СИСТЕМЫ	–	<b>NO</b> FILTER SYSTEM	–
– <b>FI</b> SUODATUSJÄRJESTELMÄT	–	<b>SV</b> FILTER SYSTEM	–



\*  
Cod. 83134B0K

- Sacco in carta filtro verticale
- Vertical filter paper bag
- Sachet filtre en papier vertical
- Vertikaler Papierstaubbeutel
- Verticale papieren filterstofzak
- Bolsa filtro vertical de papel
- Χάρτινη σακούλα συλλογής σκόνης
- Saco de papel de filtro vertical
- Вертикальный бумажный пакет - фильтр
- Papirpose vertikalt filter
- Pystysuora suodatinpaperipussi
- Papperspåse till vertikalt filter



Cod. 83100BJA

- Filtro in P.P. a canestro
- P.P. basket filter
- Filtre en P.P. à corbeille
- Korbfiltreinsatz P.P.
- P.P. korffilter
- Filtro de P.P. en forma de canasta
- Φίλτρο πλέγματος από P.P.
- Filtro de polipropileno em forma de cesta
- Φίλτρο από πλέγμα από P.P.
- Filtre de polipropileno em forma de cesta
- Фильтр из П.П. имеющий форму basketбольной корзинки
- Kurvfilter i P.P.
- Korinmuotoinen P.P.-suodatin
- P.P. korgfilter

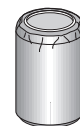

Cod. 83035BHB

- Filtro-mousse per aspirare sostanze liquide
- Sponge filter to vacuum liquids
- Filtre mousse pour aspirer les substances liquides
- Schaumstofffilter zum Saugen von Flüssigkeiten
- Schuimfilter voor het opzuigen van vloeistoffen
- Filtro en espuma para aspirar sustancias líquidas
- Σπογγώδες φίλτρο για αναρρόφηση υγρών
- Filtro de P.P. em forma de cesto
- Губчатый Фильтр для всасывания жидкостей
- Moussefilter for oppsuging av væsker
- Vaahтомуovisuodatin nestemäisten aineiden imuun
- Skumfilter för insugning av vätskor

\* Codice confezione - Pack code - Code emballage - Bestellnummer der Verpackung - Code verpakking  
Código del empaque - Κωδικός συσκευασίας - Código do empaque - Код упаковки  
Kode Konfeksjon - Pakkauksen koodi - Förpackningskod

## A - ANVÄNDA APPARATEN

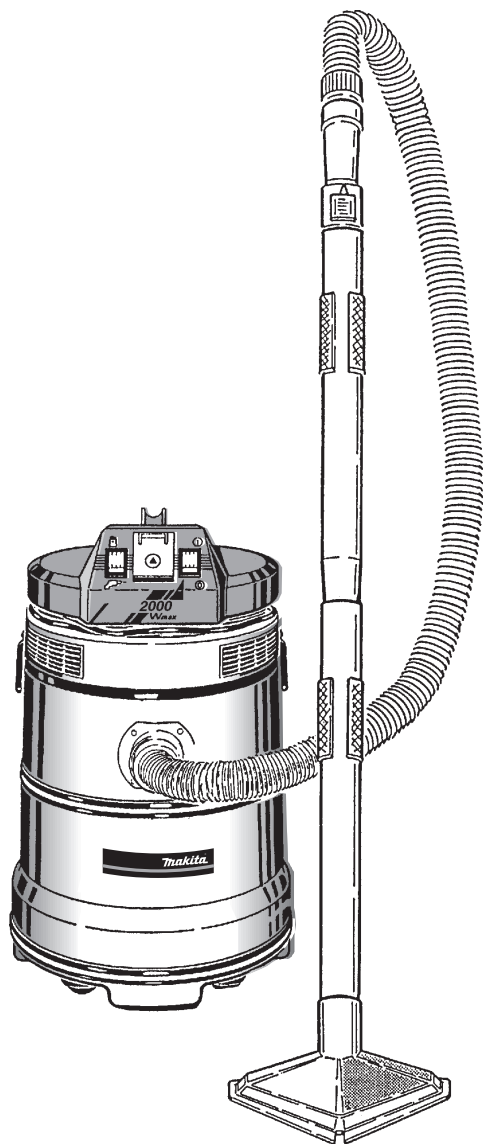



### 1 ..... KOPPLA FRÅN MOTORENHETEN

- Dra den övre delen vid gångjärnen utåt för att frigöra motorenheten (fig. "A1").
- När du stänger, kontrollera att gångjärnen är korrekt placerade på sin plats.

### 2 ..... START (figur "A4" - "A5")

**Använda apparaten som dammsugare och som vätskeuppsamlare** (fig. "A2")

- Omkopplare ("A"): i läget "MANUELL" (  ).
- Strömbrytare ("B"):
  - Läge  = Apparaten i viloläge (kontrollampa släckt)
  - Läge I = Apparaten i funktion (kontrollampa tänd)

**Använda apparaten som elredskap** (fig. "A3")

- Omkopplare ("A"): i läget "AUTOMATISK" (  ).
- Strömbrytare: i läge I = Apparaten i funktion (kontrollampa tänd)

*Med båda strömbrytarna i dessa lägen sätts apparaten automatiskt i drift när elredskapet startas.*

### 3 ..... ELANSLUTNING TILL ELREDSKAP - DAMMSUGARE

(figur "A4" - "A5" - "A6")

- Sätt i kontakten till elredskapet i eluttaget på motorenheten och anslut därefter apparaten till elnätet (fig. "A4").

#### **VARNING:**

**Eluttaget är avsett för anslutning av elredskap med maximal effekt på 2000 W** (fig. "A5").

**Version 110V~ 60Hz = Eluttaget är avsett för anslutning av elredskap med maximal effekt på 700 W** (fig. "A6").

- **Anslut ALDRIG elredskap med effekt som överstiger 2000 W (Version 110V~ 60Hz = 700 W max.).**
- **Anslut ALDRIG ett elredskap till eluttaget på motorenheten.**

## B - FILTERSYSTEM

### 1 ..... ANVÄNDNING AV DAMMSUGARPÅSEN, förpackningskod 831 34B0K

(fig. "B1" - "B2")

**Användning av dammsugarpåsen tillsammans med filterpatronen.**

- Sätt i pappersfilterpåsen i hållaren (behållare) (fig. "B1").
- Sätt i plastflänsen (x) i kopplingen på luftinloppet (y), undvik att skada påsen under operationen (fig. "B2").
- Se till att påsen fäster vid behållarens väggar och sätt på motorenheten.
- Pappersfilterpåsen garanterar uppsamling av dammet som sugts upp under hygieniska förhållanden.

**Undvik användning med vassa eller fuktiga material.**

- Byt ut påsen när den är full.
- Påsen får inte återanvändas, utan ska alltid bytas ut.
- Vi rekommenderar att du alltid har en förpackning dammsugarpåsar till hands, förpackningskod 831 34B0K.

- ✓ Förvara den här bruksanvisningen med omsorg.
- ✓ En elektrisk apparat är ingen leksak. Använd den och förvara den utom räckhåll för barn.
- ✓ Delarna i förpackningen (eventuella plastpåsar, kartong, osv.) ska hållas utom räckhåll för barn.
- ✓ Den här apparaten är endast utvecklad för drift med växelström. Innan du sätter den i funktion bör du kontrollera att nätspänningen överensstämmer med den som anges på märkplåten.
- ✓ **Anslut ENDAST apparaten till eluttag med min. effekt på 10 A.**
- ✓ **Dra inte i elkabeln eller själva apparaten för att dra ut kontakten ur eluttaget (fig. 002).**
- ✓ Kontrollera att nätets elanläggning har en differentialbrytare (typ jordfelsbrytare).
- ✓ Veckla ut hela strömkabeln innan du sätter apparaten i funktion.
- ✓ Använd endast förlängningssladdar i perfekt skick. Kontrollera att sektionen är lämplig för apparatens effekt.
- ✓ Låt aldrig elkabeln gå över vassa kanter och undvik att klämma den.
- ✓ Lämnar aldrig apparaten i funktion utan uppsikt.
- ✓ Utsätt inte apparaten för atmosfäriska agenter (regn, frost, sol, osv.).

- ✓ Använd aldrig apparaten:
    - med våta eller fuktiga händer;
    - om den har fallit eller visar tydliga tecken på skador eller funktionsfel;
    - om kontakten eller strömkabeln är defekta.
  - ✓ **Dra ALLTID ur kontakten från eluttaget (fig. 001) omedelbart efter användning och innan du utför underhåll eller rengöring.**
  - ✓ Eventuella reparationer får enbart utföras av yrkesutbildad personal som förfogar över originala reservdelar från tillverkaren. **Det är ytterst riskfyllt att reparera apparaten på eget bevåg.**
  - ✓ I överensstämmelse med gällande föreskrifter ska en apparat som är ur funktion göras oanvändbar genom att strömkabeln skärs av och kastas bort.
  - ✓ Sug inte upp lättantändliga, explosiva eller frätande material (fig. 003).
  - ✓ Använd inte apparaten i gasmättade miljöer.
  - ✓ Rengör endast apparaten med vatten. Använd inte trikloretylen, lösningsmedel eller frätande rengöringsmedel.
- Tillverkaren avsäger sig allt ansvar för felaktigt användande och användande som inte överensstämmer med de anvisningar som ges, samt för ändringar och felaktigt underhåll på apparaten.**

- ✓ Conservare con cura il presente libretto istruzioni.
- ✓ Un apparecchio elettrico non è un giocattolo. Utilizzarlo e riporlo fuori dalla portata dei bambini.
- ✓ I componenti dell'imballaggio (eventuali sacchetti in plastica, cartoni, ecc.) devono essere tenuti lontani dalla portata dei bambini.
- ✓ Questo apparecchio è concepito per funzionare unicamente a corrente alternata. Prima di metterlo in funzione assicurarsi che la tensione di rete corrisponda a quella indicata sulla targhetta dati.
- ✓ **Collegare l'apparecchio SOLO a prese di corrente aventi portata minima 10A.**
- ✓ **Non tirate il cavo di alimentazione o l'apparecchio stesso per togliere la spina dalla presa di corrente (fig. 002).**
- ✓ Accertarsi che l'impianto elettrico di rete sia provvisto di interruttore differenziale (tipo salvavita).
- ✓ Svolgere completamente il cavo di alimentazione elettrica prima di mettere in funzione l'apparecchio.
- ✓ Utilizzare una prolunga elettrica solo se in perfetto stato. Assicurarsi che la sezione sia appropriata alla potenza dell'apparecchio.
- ✓ Non lasciare mai scorrere il cavo di alimentazione su spigoli taglienti; evitare di schiacciarlo.
- ✓ Non lasciare mai l'apparecchio in funzione senza sorvegliarlo.
- ✓ Non lasciare l'apparecchio esposto ad agenti atmosferici (pioggia, gelo, sole, etc.).

- ✓ Non utilizzare mai l'apparecchio:
  - con le mani bagnate o umide;
  - se è caduto e presenta evidenti rotture o anomalie di funzionamento;
  - se la spina o il cavo di alimentazione elettrica sono difettosi.
- ✓ **Togliere SEMPRE la spina dalla rete di alimentazione elettrica (fig. 001) immediatamente dopo l'uso e prima di eseguire qualsiasi intervento di pulizia o manutenzione.**
- ✓ Le eventuali riparazioni devono essere eseguite solo da specialisti che dispongano dei pezzi di ricambio, originali, forniti dal fabbricante. **Riparare da se l'apparecchio può essere estremamente pericoloso.**
- ✓ Nel rispetto delle normative vigenti, un apparecchio fuori uso deve essere reso inutilizzabile, tagliando il cavo di alimentazione elettrica, prima di buttarlo.
- ✓ Non aspirare sostanze infiammabili, esplosive o corrosive (fig. 003).
- ✓ Non utilizzare l'apparecchio in ambienti saturi di gas.
- ✓ Pulire l'apparecchio utilizzando solo acqua. Non usare trielina, solventi o detersivi abrasivi.

**La casa costruttrice declina ogni responsabilità per uso improprio o non conforme alle istruzioni fornite, manomissione e manutenzione inadeguata dell'apparecchio.**

## A - UTILIZZO DELL'APPARECCHIO

### 1 ..... SGANCIO DELL'UNITA' MOTORE

- Per liberare l'unità motore tirare verso l'esterno la parte superiore delle cerniere (fig. "A1").
- Per la chiusura, assicurarsi che le cerniere siano ben alloggiate nella loro sede.

### 2 ..... AVVIAMENTO (figure "A4" - "A5")

**Impiego dell'apparecchio come aspirapolvere o aspiraliquidi** (fig. "A2")

- Deviatore ("A"): in posizione **"MANUALE"** (  ).
- Interruttore ("B"):
  - Posizione **O** = Apparecchio a riposo (*spia luminosa spenta*)
  - Posizione **I** = Apparecchio in funzione (*spia luminosa accesa*)

**Impiego dell'apparecchio con elettrotroutensile** (fig. "A3")

- Deviatore ("A"): in posizione **"AUTOMATICO"** (  ).
- Interruttore: in posizione **I** = Apparecchio in funzione (*spia luminosa accesa*)

Con i due interruttori in queste posizioni l'apparecchio si mette automaticamente in funzione all'avvio dell'elettrotroutensile.

### 3 ..... COLLEGAMENTO ELETTRICO ELETTRROUTENSILE-ASPIRAPOLVERE

(figure "A4" - "A5" - "A6")

- Inserire la spina dell'elettrotroutensile nella presa di corrente posta sull'unità motore e successivamente collegare l'apparecchio alla rete di alimentazione elettrica (fig. "A4").

**ATTENZIONE:** La presa di corrente è predisposta al collegamento di elettrotroutensili aventi una potenza massima di 2000 W (fig. "A5").

Versione 110V~60Hz = La presa di corrente è predisposta al collegamento di elettrotroutensili aventi una potenza massima di 700 W (fig. "A6").

- **Non collegare MAI elettrotroutensili la cui potenza sia superiore ai 2000 W (Versione 110V~60Hz = 700 W max.)**.
- **Non collegare MAI più di un elettrotroutensile alla presa di corrente posta sull'unità motore.**

## B - SISTEMI FILTRANTI

### 1 ..... IMPIEGO DEL SACCO RACCOGLIPOLVERE cod. confezione 83134B0K

(fig. "B1" - "B2")

**Utilizzare il sacco raccogli polvere insieme alla cartuccia filtro.**

- Introdurre il sacco in carta filtro nel contenitore (bidone) (fig. "B1").
- Inserire la flangia in plastica (x) nel raccordo entrata aria (y) evitando, durante l'operazione, di danneggiare il sacco (fig. "B2").
- Far aderire il sacco alle pareti del contenitore (bidone) e applicare l'unità motore.
- Il sacco in carta filtro garantisce il recupero delle polveri aspirate in condizioni di igiene.

**Evitarne l'uso per materiali taglienti o umidi.**

- Cambiare il sacco quando i materiali aspirati hanno raggiunto il livello massimo di capienza.
- Il sacco non deve essere riutilizzato ma deve sempre essere sostituito.
- Si consiglia di tenere sempre a disposizione una confezione di sacchi raccogli polvere cod. confezione 83134B0K.

### 5 .... POISTOILMASUODATTIMET (kuva "D8")

- Vaihda tasaisin väliajoin sähköstaattiset suodattimet irrottamalla kaksi ritiläkantta kääntämällä ne auki kolikon avulla.
- Aseta ne uudelleen paikoilleen varmistaen, että ne kiinnittyvät kunnolla.

### 6 .... SÄILIÖN PUHDISTUS (kuva "D9")

- Tarkista imuroidun materiaalin määrä, varsinkin, jos laitetta on käytetty suurten määrien imurointiin.
- Säiliö suositellaan vaihdettavaksi, kun se on puoliksi täynnä.
- Kun laitetta on käytetty nesteimurina, tyhjennä säiliö ja kuivaa se sekä varusteet, jotta siihen ei muodostuisi likakerääntymä.

### 7 .... SÄHKÖJOHDON VAIHTAMINEN

- Jos sähköjohto on viallinen, käänny valtuutetun huoltopalvelun puoleen (ks. Liitteenä oleva luettelo), sillä johdon vaihtamiseen tarvitaan erityisiä työkaluja.

## JOS ILMAANTUU ONGELMIA

HÄIRIÖ	SYYT	RATKAISU
• Laite ei käynnisty.	• Laitteeseen ei tule virtaa.	• Tarkista pistorasia.
	• Sähköjohto, katkaisija tai moottori vioittunut.	• Käänny teknisen huoltopalvelun puoleen.
• Ilmanpoistoaukosta tulee pölyä.	• Suodattimet likaiset tai vahingoittuneet.	• Tarkista suodattimet ja vaihda tarvittaessa.
• Imuteho heikentynyt.	• Säiliö liian täynnä.	• Tarkista säiliö.
	• Suodattimet likaiset tai kuluneet.	• Puhdista tai vaihda suodattimet.
	• Putki tai varusteet tukossa.	• Tarkista letku tai varusteet.
• Moottorin kierrokset lisääntyvät huomattavasti.	• Säiliö liian täynnä.	• Tarkista säiliö.
	• Suodattimet likaiset tai niissä on kovettunutta likaa.	• Puhdista tai vaihda suodattimet.
	• Putki tai varusteet tukossa.	• Tarkista letku tai varusteet.



**3 .... SUUREN NESTEMÄÄRÄN IMUROIINTI** (kuva "C1")

- Kun imuroit nesteitä astioista, älä upota rakosuutinta kokonaan, jotta taataan osittainen ilman virtaus.

**4 .... KÄYTTÖ SÄHKÖTYÖKALUN IMURINA**

(kuva "C2" - "C3" - "C4")

- **Suodatinpatruuna tulee aina olla asennettuna.**
- **Poista vaahtomuovisuodatin, jos se on asennettu.**

**HUOM:***Jotta laite toimisi hyvin, on tärkeätä pitää suodatinpatruuna aina puhtaana.****On suositeltavaa vaihtaa se noin 100 käyttötunnin välein.***

- Aseta paikoilleen letkun muhvi (M) (koodi 01321B0N) ilman sisääntuloliittimeen (Y) (kuva "C2") ja yleisliitin (U) sähkötyökalan imuliittimeen (kuva "C3").
- Suorita sähkötyökalan ja laitteen välinen sähköliitäntä kohdassa "A3" kuvatulla tavalla.
- Kiinnitä sähkötyökalan sähköjohto letkuun renkaiden (G) avulla (kuva "C4").
- Aseta kytkimet kohdassa "A2" kuvattuun asentoon.

**D - HUOLTO****Irrota aina pistoke pistorasiasta ennen huoltotoimenpiteitä.****I .... PÖLYPUSSI**

- **Pussia ei saa käyttää uudelleen, vaan se tulee aina vaihtaa uuteen.**

**Pölypussin vaihto.**

- Poista muovilaippa (X) pölynimurin ilman sisääntuloliittimestä (Y) (kuva "D1").
- Poista täysi suodatinpaperipussi säiliöstä (kuva "D2").
- Sulje muovilaippa sitä varten olevalla tulpalla (kuva "D3").

**2 .... SUODATINPATRUUNA** (kuva "D4" - "D5")

- Poista suodatinpatruuna moottorin pitimestä.
- Puhdista usein suodatinpatruuna pehmeäharjaisella siveltimellä (kuva "D4").
- Perusteellisempaa puhdistusta varten käytä suihkua suuntaamalla vesisuihku sisäpuolelta ulkopuolelle (kuva "D5").
- Varmista, että suodatinpatruuna on kuivunut kunnolla, ennen kuin käytät sitä taas.
- Jos siihen on kerääntynyt liikaa likaa tai se on kulunut, vaihda **ainoastaan** suodattava osa (b).

**3 .... MOUSSE-SUODATIN** (kuva "D6")

- Puhdista vaahtomuovisuodatin juoksevilla vedellä **ILMAN** pesuainetta.
- Vaihda se, jos se on revennyt tai kulunut.

**4 .... KORINMUOTOINEN P.P.-SUODATIN** (kuva "D7")

- Puhdista korinmuotoinen suodatin ravistamalla sitä jätesäiliöön.
- Puhalla siihen tarvittaessa paineilmaa.
- Vaihda se, jos se on revennyt tai kulunut.

**2 ..... IMPIEGO DELLA CARTUCCIA FILTRO cod. confezione 83201BJA**

(fig. "B3" - "B4")

- Sganciare l'unità motore dal contenitore (bidone) (fig. "A1") e ruotarla sotto sopra.
- Posizionare l'elemento filtrante (b) sul supporto motore (c) (fig. "B3").
- Inserire il disco adattatore in plastica (a) sull'elemento filtrante (b) e rendere le due parti solidali, ruotando in senso orario la manopola (fig. "B4").
- Rimontare l'unità motore sul contenitore (bidone) ed agganciarla.
- L'impiego della cartuccia filtro è particolarmente consigliato per la raccolta di polveri o sostanze solide e può essere integrato dall'utilizzo contemporaneo del sacco in carta che oltre ad evitare l'intasamento della cartuccia filtro, offre il vantaggio di trasferire in modo rapido ed igienico i materiali aspirati

**Evitarne l'uso per materiali taglienti o umidi.****3 ..... IMPIEGO DEL FILTRO MOUSSE cod. 83035BHB** (fig. "B5")

- Per aspirare sostanze liquide sganciare l'unità motore dal contenitore (bidone) (fig. "A1") e ruotarla sotto sopra.
- Applicare il filtro-mousse sul supporto motore come indicato nella figura a lato.
- Riposizionare l'unità motore sul contenitore assicurandosi che le cerniere siano alloggiate nella sede.

**4 ..... IMPIEGO DEL FILTRO IN P.P. A CANESTRO cod. 83100BJA** (fig. "B6")**Utilizzare il filtro a canestro solo con la cartuccia filtro inserita.**

- Questo pre-filtro è particolarmente adatto per filtrare polveri fini quali cemento, talco, ecc.
- Rivoltare il bordo superiore del filtro in P.P. lungo il ricciolo presente sul contenitore (bidone) (vedi figura "B6").

**5 ..... FILTRI ARIA IN USCITA cod. 83021B8X** (fig. "B7")

- La presenza di questi post-filtri elettrostatici garantisce che l'aria reimmessa nell'ambiente sia priva di impurità.

**C - IMPIEGO DELL'APPARECCHIO****I .... UTILIZZO COME ASPIRAPOLVERE**

- **La cartuccia filtro deve essere sempre applicata**

**ATTENZIONE:** • ***Per un buon rendimento dell'apparecchio, è importante mantenere sempre pulita la cartuccia filtro.****Se ne consiglia la sostituzione dopo circa 100 ore di funzionamento.***2 .... UTILIZZO COME ASPIRALIQUIDI**

- **Togliere sempre la cartuccia filtro.**
- **Montare il filtro-mousse come indicato al punto "B3".**

**ATTENZIONE:** • ***Quando nel contenitore (bidone) i liquidi aspirati raggiungono il massimo livello consentito, l'aspirazione viene automaticamente bloccata dal galleggiante di sicurezza. L'utente viene avvertito dall'incremento del numero di giri del motore e dall'assenza di aspirazione.***

- Spegnerne immediatamente l'apparecchio e procedere allo svuotamento del contenitore (bidone).

**3 .... PER ASPIRARE GRANDI QUANTITÀ DI LIQUIDI** (fig. "C1")

- Per aspirare liquidi da recipienti non immergere completamente la bocchetta a lancia onde assicurare un parziale afflusso d'aria.

**4 .... UTILIZZO ELETTROUTENSILE - ASPIRAPOLVERE**

(fig. "C2" - "C3" - "C4")

- **La cartuccia filtro deve essere sempre applicata.**
- **Togliere, se presente, il filtro-mousse.**

**ATTENZIONE:** *Per un buon rendimento dell'apparecchio, è importante mantenere sempre pulita la cartuccia filtro. Se ne consiglia la sostituzione dopo circa 100 ore di funzionamento.*

- Inserire il manicotto (M) del tubo flessibile (cod. 01321B0N) nel raccordo entrata aria (Y) (fig. "C2") e l'adattatore universale (U) nel convogliatore dell'elettROUTENSILE (fig. "C3").
- Collegare elettricamente l'elettROUTENSILE e l'apparecchio come descritto al punto "A3".
- Con le ghiera (G) agganciare il cavo di alimentazione elettrica dell'elettROUTENSILE al tubo flessibile (fig. "C4").
- Posizionare gli interruttori come descritto al punto "A2".

**D - MANUTENZIONE**

**Prima di eseguire qualsiasi operazione di manutenzione, togliere sempre la spina di alimentazione elettrica.**

**I .... SACCO RACCOGLIPOLVERE**

- **Il sacco non deve essere riutilizzato ma deve essere sempre sostituito.**

**Per sostituire il sacco raccogli polvere.**

- Togliere la flangia in plastica (X) dal raccordo entrata aria (Y) dell'aspirapolvere (fig. "D1").
- Estrarre il sacco in carta filtro pieno dal contenitore (bidone) (fig. "D2").
- Chiudere la flangia in plastica con l'apposito tappo (fig. "D3").

**2 .... CARTUCCIA FILTRO** (fig. "D4" - "D5")

- Rimuovere la cartuccia filtro dal supporto motore.
- Pulire frequentemente la cartuccia filtro con un pennello a setole morbide (fig. "D4").
- Per la pulizia a fondo utilizzare un rubinetto a doccia dirigendo il getto dell'acqua dall'interno verso l'esterno (fig. "D5").
- Prima di riutilizzarlo, assicurarsi che sia ben asciutto.
- In caso di eccessive incrostazioni o se consunto, procedere alla sostituzione del **solo** elemento filtrante (b).

**3 .... FILTRO MOUSSE** (fig. "D6")

- Lavare il filtro mousse sotto acqua corrente **SENZA** utilizzare detersivi.
- Procedere alla sua sostituzione in caso di lacerazioni o se consunto.

**4 .... FILTRO IN P.P. A CANESTRO** (fig. "D7")

- Per pulire il filtro a canestro, sbatterlo in un contenitore per immondizia.
- Nell'eventualità soffiare con aria compressa.
- Procedere alla sua sostituzione in caso di lacerazioni o se consunto.

**2 .... SUODATINPATRUUNAN KÄYTTÖ** pakkauksen koodi 83201BJA

(kuva "B3" - "B4")

- Irrota moottoriyksikkö säiliöstä (kuva "A1") ja käännä se ylösalaisin.
- Aseta suodattava osa (b) moottorin pitimen päälle (c) (kuva "B3").
- Aseta muovinen sovitinlevy (a) suodattavan osan päälle (b) ja liitä osat yhteen kääntämällä nuppia myötäpäivään (kuva "B4").
- Asenna takaisin moottoriyksikkö säiliöön ja kiinnitä se paikoilleen.
- Suodatinpatruunan käyttö on erityisen suositeltavaa pölyn ja kuivien materiaalien keräämiseen ja sen kanssa voidaan käyttää paperipussia, joka siirtää imuroidun materiaalin nopeasti ja hygieenisesti sekä estää suodatinpatruunan tukkeutumisen.

**Vältä käyttämästä sitä teräviä tai kosteita materiaaleja varten.**

**3 .... VAAHTOMUOVISUODATTIMEN KÄYTTÖ** koodi 83035BHB (kuva "B5")

- Nesteiden imurointia varten irrota moottoriyksikkö säiliöstä (kuva "A1") ja käännä se ylösalaisin.
- Aseta vaahtomuovisuodatin moottorin pitimen päälle viereisen kuvan osoittamalla tavalla.
- Aseta paikoilleen moottoriyksikkö varmistaen, että saranat ovat paikoillaan.

**4 .... KORIN MUOTOISEN P.P. - SUODATTIMEN KÄYTTÖ** koodi 83100BJA

(kuva "B6")

**Käytä korinmuotoista suodatinta ainoastaan, jos suodatinpatruuna on asennettu.**

- Tämä esisuodatin sopii erityisesti hienojakoisen pölyn, kuten sementin, talkin tai vastaavan suodatukseen.
- Käännä P.P.-suodattimen yläreuna säiliössä olevaa liitännäkaulusta pitkin (ks. kuva "B6").

**5 .... POISTOILMASUODATTIMET** koodi 83021B8X (kuva "B7")

- Nämä sähköstaattiset suodattimet takaavat, että ympäristöön tuleva ilma on puhdasta.

**C - LAITTEEN TOIMINNOT****I .... KÄYTTÖ PÖLYNIMURINA**

- **Suodatinpatruuna tulee aina olla asennettuna**

**HUOM:** • **Jotta laite toimisi hyvin, on tärkeää pitää suodatinpatruuna aina puhtaana.**  
On suositeltavaa vaihtaa se noin 100 käyttötunnin välein.

**2 .... KÄYTTÖ VEDEN IMURINA**

- **Poista aina suodatinpatruuna.**
- **Asenna vaahtomuovisuodatin kohdassa "B3" kuvatulla tavalla.**

**HUOM:** • **Kun imuroitu neste saavuttaa säiliön sallitun maksimitason, uimuriventtiili pysäyttää automaattisesti imuroinnin.**  
**Käyttäjää huomautetaan siitä, että moottorin kierrokset lisääntyvät ja imurointi loppuu.**

- Kytke välittömästi laite pois päältä ja tyhjennä säiliö.

## 1 ..... MOOTTORIKYKÖN IRROTTAMINEN

- Moottoriyksikkö irrotetaan vetämällä saranoiden yläosaa ulospäin (kuva "A1").
- Sulkemisen yhteydessä tulee varmistaa, että saranat ovat kunnolla paikoillaan.

## 2 ..... KÄYNNISTYS (kuvat "A4" - "A5")

**Laitteen käyttö pölyn- tai vedenimurina** (kuva "A2")

- Kytkin ("A"): asennossa "MANUAALI" (  ).
- Käynnistyskytkin ("B"):
  - Asento **O** = Laite lepoasennossa (merkkivalo sammutettuna)
  - Asento **I** = Laite käynnissä (merkkivalo palaa)

**Laitteen käyttö sähkötyökalan kanssa** (kuva "A3")

- Kytkin ("A"): asennossa "AUTOMAATTI" (  ).
- Käynnistyskytkin: asennossa **I** = Laite käynnissä (merkkivalo palaa)

*Kun molemmat kytkimet ovat näissä asennoissa, laite kytkeytyy automaattisesti päälle, kun sähkötyökalu käynnistetään.*

## 3 ..... SÄHKÖTYÖKALUN JA PÖLYNIMURIN VÄLINEN SÄHKÖLIITÄNTÄ

(kuvat "A4" - "A5" - "A6")

- Aseta sähkötyökalan pistoke moottoriyksikössä olevaan pistorasiaan ja liitä sen jälkeen laite sähköverkkoon (kuva "A4").

**HUOM:**

**Kojepistorasiaan voidaan liittää sellaisia sähkötyökaluja, joiden maksimiteho on 2000 W** (kuva "A5").

**Versio 110V~60Hz = Kojepistorasiaan voidaan liittää sellaisia sähkötyökaluja, joiden maksimiteho on 700 W** (kuva "A6").

- **Älä MILLOINKAAN liitä laitteeseen sellaisia sähkötyökaluja, joiden teho ylittää 2000 W (Versio 110V~60Hz = max. 700 W).**
- **Älä MILLOINKAAN liitä useampaa, kuin yhtä sähkötyökaluja moottoriyksikössä olevaan kojepistorasiaan.**

## B - SUODATUSJÄRJESTELMÄT

## 1 ..... PÖLYPUSSIN KÄYTTÖ pakkauksen koodi 83134B0K

(kuva "B1" - "B2")

**Käytä pölypussin kanssa suodatinpatruunaa.**

- Aseta paperipussi säiliöön (kuva "B1").
- Aseta muovilaippa (x) ilman sisäntuloliittimeen (y) varoen vahingoittamasta pussia (kuva "B2").
- Asettele pussi säiliön seinää vasten ja asenna paikoilleen moottoriyksikkö.
- Suodatinpaperipussi takaa imuroidun pölyn hygieenisen talteenoton.

**Vältä käyttämästä sitä teräviä tai kosteita materiaaleja varten.**

- Vaihda pussi, kun se on saavuttanut maksimikapasiteetin.
- Pussia ei saa käyttää uudelleen, vaan se tulee aina vaihtaa uuteen.
- Suosittelemme pitämään aina saatavissa pölypussipakkausta. Pakkauksen koodi 83134B0K.

## 5 .... FILTRI ARIA IN USCITA (fig. "D8")

- Procedere periodicamente alla sostituzione dei post-filtri elettrostatici, facendo leva con una moneta per sganciare i due coperchi a griglia.
- Riposizionarli assicurandosi dell'avvenuto aggancio.

## 6 .... PULIZIA DEL CONTENITORE (bidone) (fig. "D9")

- Controllare la quantità dei materiali aspirati, specie se usato per materiali voluminosi.
- Si consiglia di vuotare il contenitore una volta riempito a metà.
- Dopo aver utilizzato l'apparecchio come aspiraliquidi, vuotare il contenitore ed asciugarlo unitamente agli accessori per evitare incrostazioni.

## 7 .... SOSTITUZIONE DEL CAVO DI ALIMENTAZIONE

- Se il cavo di alimentazione elettrica è danneggiato rivolgersi ad un centro di assistenza autorizzato (vedere elenco allegato), perchè sono necessari utensili speciali.

## AVETE DELLE DIFFICOLTA'?

EFFETTI	CAUSE	RIMEDI
<ul style="list-style-type: none"> <li>• L'apparecchio non si avvia.</li> </ul>	<ul style="list-style-type: none"> <li>• Mancanza di corrente.</li> <li>• Cavo di alimentazione elettrica, interruttore o motore difettosi.</li> </ul>	<ul style="list-style-type: none"> <li>• Verificare la presa di corrente.</li> <li>• Rivolgersi al centro di assistenza tecnica.</li> </ul>
<ul style="list-style-type: none"> <li>• La polvere esce dalle griglie uscita aria.</li> </ul>	<ul style="list-style-type: none"> <li>• Filtri saturi o lacerati.</li> </ul>	<ul style="list-style-type: none"> <li>• Controllare i filtri ed eventualmente sostituiri.</li> </ul>
<ul style="list-style-type: none"> <li>• Diminuzione di rendimento (aspirazione).</li> </ul>	<ul style="list-style-type: none"> <li>• Contenitore (bidone) troppo pieno.</li> <li>• Filtri saturi o consunti.</li> <li>• Tubi o accessori otturati.</li> </ul>	<ul style="list-style-type: none"> <li>• Controllare il contenitore (bidone).</li> <li>• Pulire o sostituire i filtri.</li> <li>• Controllare il tubo flessibile o gli accessori.</li> </ul>
<ul style="list-style-type: none"> <li>• Il motore aumenta notevolmente il numero dei giri.</li> </ul>	<ul style="list-style-type: none"> <li>• Contenitore (bidone) troppo pieno.</li> <li>• Filtri saturi o incrostati.</li> <li>• Tubi o accessori otturati.</li> </ul>	<ul style="list-style-type: none"> <li>• Controllare il contenitore (bidone).</li> <li>• Pulire o sostituire i filtri.</li> <li>• Controllare il tubo flessibile o gli accessori.</li> </ul>



- ✓ Keep this instruction manual with care.
- ✓ An electrical appliance is not a toy. Use it then store it well out of children's reach.
- ✓ The packing materials (plastic bags, cardboard boxes, etc.) must be kept out of children's reach.
- ✓ This appliance has been designed to operate with alternate current alone. Before use, make sure that the mains voltage rating corresponds to the value on the data plate.
- ✓ **ONLY connect the appliance to a power socket with a capacity of at least 10A.**
- ✓ **Do not pull the power cable to remove the plug from the socket (fig. 002).**
- ✓ Make sure that the electricity main is equipped with a differential circuit-breaker (safety type).
- ✓ Completely unwind the electric power cable before turning on the appliance.
- ✓ Only use electric cable extension in perfect conditions. Make sure that the cable section suits the power required by the appliance.
- ✓ Never drag the power cable over sharp edges and do not crush it.
- ✓ Never leave the appliance operating while unattended.
- ✓ Never leave the appliance outdoors where it can be exposed to adverse weather conditions (rain, frost, sun, etc.).
- ✓ Never use the appliance:
  - with wet or damp hands;
  - if it has dropped, is obviously broken or operates in an abnormal way;
  - if the electric power plug or cable are defective.

- ✓ **ALWAYS remove the plug from the electricity main (fig. 001) immediately after use and before proceeding with any cleaning or servicing operation.**
- ✓ If needed, repairs must only be carried out by specialists using genuine spare parts supplied by the manufacturer.  
**It can be very dangerous to repair the appliance on your own.**
- ✓ In compliance with the current laws in force, an appliance no longer required for service must be rendered unusable by cutting off the electric power cable before the appliance itself is thrown away.
- ✓ Do not use the appliance to vacuum up inflammable, explosive or corrosive substances (fig. 003).
- ✓ Do not use the appliance in places saturated with gas.
- ✓ Only use water to clean the appliance. Do not use trichloroethylene, solvents or abrasive detergents.

**The manufacturer declines all responsibility for improper use, use that fails to comply with the supplied instructions, tampering and inadequate maintenance of the appliance.**



- ✓ Säilytä tätä käyttöohjetta huolellisesti.
- ✓ Sähköinen laite ei ole leikkikalu. Käytä ja säilytä sitä lapsilta ulottumattomissa.
- ✓ Pakkauksen komponentteja (mahdolliset muovipussit, pahvit, jne.) tulee säilyttää lapsilta ulottumattomissa.
- ✓ Tämä laite on suunniteltu toimivaksi ainoastaan vaihtovirralla. Ennen sen käyttöönottoa varmista, että verkkojännite vastaa arvokilvessä olevia tietoja.
- ✓ **Liitä laite AINOASTAAN sellaisiin pistorasioihin, joiden minimivirranvoimakkuus on 10A.**
- ✓ **Älä irrota pistoketta pistorasiasta sähköjohdosta tai itse laitteesta vetämällä (kuva 002).**
- ✓ Varmista, että sähköinen laitteisto on varustettu vikavirtasuojakytkimellä.
- ✓ Kelaä sähköjohto kokonaan auki ennen laitteen käynnistämistä.
- ✓ Käytä ainoastaan hyväkuntoisia jatkojohtoja. Varmista, että sen halkaisija on sopiva laitteen tehoon.
- ✓ Älä milloinkaan vedä sähköjohtoa terävien reunojen yli; varo puristamasta sitä.
- ✓ Älä milloinkaan jätä käynnissä olevaa laitetta ilman valvontaa.
- ✓ Älä altista laitetta ympäristön vaikutuksille (sade, jäätyminen, auringonpaiste, jne.).

- ✓ Älä milloinkaan käytä laitetta:
  - märin tai kostein käsin;
  - jos se on pudonnut ja siinä on näkyviä vaurioita tai toimintahäiriöitä;
  - jos pistoke tai sähköjohto ovat vioittuneet.
- ✓ **Irrota AINA pistoke pistorasiasta (kuva 001) välittömästi käytön jälkeen ja ennen puhdistus- ja huoltotoimenpiteitä.**
- ✓ Mahdolliset korjaukset tulee suorittaa ainoastaan tehtävään erikoistuneiden henkilöiden toimesta, joilla on käytössään valmistajan toimittamat alkuperäiset varaosat.  
**Laitteen korjaaminen itse voi olla erittäin vaarallista.**
- ✓ Voimassaolevien määräysten mukaan käytöstä poistetusta laitteesta tulee leikata sähköjohto, ennen kuin se heitetään pois, jotta sitä ei voitaisi enää käyttää.
- ✓ Älä imuroi laitteella helposti syttyviä, räjähtäviä tai syövyttäviä aineita (kuva 003).
- ✓ Älä käytä laitetta sellaisissa tiloissa, joissa on kaasua.
- ✓ Puhdista laite käyttämällä ainoastaan vettä. Älä käytä trikloorietyleneä, liuottimia tai hankaavia pesuaineita.

**Valmistaja ei vastaa laitteen väärästä tai käyttöohjeen vastaisesta käytöstä, laitteen muuttamisesta ja huoltovirheistä.**

**5 .... FILTRE LUFTUTSLIPP** (fig. "D8")

- Skift periodisk ut de elektrostatiske post-filtrene ved hjelp av en mynt, for å hekte av de to grilldekslene.
- Sett de på igjen og pass på at de er blitt heftet godt på.

**6 .... RENGJØRING AV BEHOLDEREN (trommel)** (fig. "D9")

- Kontroller mengden oppsugd materiale, spesielt om den er brukt til å suge opp store materialer.
- Det anbefales å tømme beholderen når den er fylt halvveis opp.
- Etter at apparatet er blitt brukt til å suge opp væsker, tøm beholderen og tørk den og utstyret for å unngå beleggdannelse.

**7 .... UTSKIFTING AV STRØMLEDNINGEN**

- Om strømledningen er skadet, henvend deg til et autorisert servicesenter (se liste vedlagt), fordi spesialverktøy er nødvendig.

**HAR DU NOEN VANSKLIGHETER ?**

PROBLEMER	ÅRSAK	HVA MÅ GJØRES
• Apparatet starter ikke.	• Det er ingen strøm.	• Sjekk strømuttaket.
	• Strømledning, bryter eller motor defekte.	• Henvend deg til et servicesenter.
• Støvet kommer ut av luftutslippgrillene.	• Fulle eller ødelagte filtre.	• Kontroller filtrene og skift de eventuelt ut.
• Redusert sugeeffekt.	• Beholder (trommel) for full.	• Kontroller beholderen (trommel).
	• Fulle eller utslitte filtre.	• Rengjør eller skift ut filtrene.
	• Rør eller utstyr tilstoppet.	• Kontroller den fleksible slangen og utstyret.
• Motoromdreiningene øker kraftig.	• Beholder (trommel) for full.	• Kontroller beholderen (trommel).
	• Fulle eller belagte filtre.	• Rengjør eller skift ut filtrene.
	• Rør eller utstyr tilstoppet.	• Kontroller den fleksible slangen og utstyret.

**A - USE OF THE APPLIANCE****1 ..... HOW TO RELEASE THE MOTOR UNIT**

- Pull the top part of the hinges outwards to release the motor unit (fig. "A1").
- When closing, make sure that the hinges have correctly fitted into their housings.

**2 ..... STARTING** (figures "A4" - "A5")

**Use of the appliance as a vacuum cleaner or wet cleaner** (fig. "A2")

- Control ("A"): in "MANUAL" position (  ).
- Switch ("B"):
  - Position **O** = Appliance off (indicator light off)
  - Position **I** = Appliance on (indicator light on)

**Use of the appliance with electric power tools** (fig. "A3")

- Control ("A"): in "AUTOMATIC" position (  ).
- Switch: in position **I** = Appliance on (indicator light on)

*When the two switches are in these positions, the appliance will automatically operate when the electric power tool is turned on.*

**3 ..... ELECTRIC POWER TOOL-VACUUM CLEANER CONNECTION**

(figures "A4" - "A5" - "A6")

- Plug the electric power tool into the socket on the motor unit and then plug the appliance into the electricity main (fig. "A4").

**ATTENTION:** The power socket can be used to connect electric power tools with a maximum power rating of 2000 W (fig. "A5").

110V~60Hz version = The power socket can be used to connect electric power tools with a maximum power rating of **700 W** (fig. "A6").

- **NEVER ever connect power tools whose power rating exceeds 2000 W. (110V~60Hz = max. 700 W version).**
- **NEVER plug more than one electric power tool into the socket on the motor unit.**

**B - FILTERING SYSTEMS****1 ..... USE OF THE DUST BAG** pack code 83134B0K

(fig. "B1" - "B2")

**Use the dust bag together with the filter cartridge.**

- Fit the filter paper bag into the drum (fig. "B1").
- Fit the plastic flange (x) into the air inlet union (y). Take care not to damage the bag during the operation (fig. "B2").
- Allow the bag to adhere to the sides of the drum and then fit on the motor unit.
- The filter paper bag ensures the dust is vacuumed in conditions of hygiene.

**Do not use the bag to vacuum sharp or wet materials.**

- Change the bag when it becomes full.
- The bag cannot be reused. It must always be changed.
- Always keep a spare pack of dust bags pack code 83134B0K ready to hand.

**2 ..... USE OF THE FILTER CARTRIDGE pack code 83201BJA**

(fig. "B3" - "B4")

- Release the motor unit from the drum (fig. "A1") and turn it upside down.
- Place the filter element (b) on the motor support (c) (fig. "B3").
- Fit the plastic adapter disc (a) on to the filter element (b) and clamp the two parts together by turning the knob in a clockwise direction (fig. "B4").
- Fit the motor unit back on to the drum and clip it in place.
- Use of the filter cartridge is particularly recommended to clean up dust or solids. It can be used together with the paper bag which, besides preventing the filter cartridge from clogging, also transfers the vacuumed dirt in a rapid and hygienic way.

**Do not use to vacuum sharp or wet materials.****3 ..... USE OF THE SPONGE FILTER cod. 83035BHB (fig. "B5")**

- To clean up liquid substances, release the motor unit from the drum (fig. "A1") and turn it upside down.
- Apply the sponge-filter to the motor support as indicated in the figure alongside.
- Place the motor unit back into the drum, making sure that the hinges fit into their slot.

**4 ..... USE OF THE P.P. BASKET FILTER code 83100BJA (fig. "B6")****The basket filter must only be used with the filter cartridge fitted.**

- This pre-filter is particularly suitable when fine dust such as cement, talcum and so forth, must be filtered.
- Turn back the upper edge of the P.P. filter over the lip on the drum (see fig. "B6").

**5 ..... OUTLET AIR FILTERS code 83021B8X (fig. "B7")**

- These electrostatic post-filters ensure that the air blown back into the room is free from impurities.

**C - USE OF THE APPLIANCE****1 ..... FOR VACUUMING DUST AND DIRT**

- **Filter cartridge must always be fitted.**

**ATTENTION:**

- **For good performance of the appliance, both bags must always be kept clean.**

It is recommended to replace the cartridge after around 100 hours of use.

**2 ..... USE AS A WET CLEANER**

- **Always remove the filter cartridge.**
- **Mount the sponge filter as indicated in point "B3".**

**ATTENTION:**

- **When the vacuumed liquids reach the maximum tolerated level in the drum, the suction action is automatically blocked by the safety float.**

***The user will be warned by the increase in the rpm rate of the motor.***

- If this happens, immediately turn off the appliance and empty the drum.

**3 .... FOR Å SUGE OPP STORE MENGDER VÆSKE (fig. "C1")**

- Ikke dypp hele munnstykket med form som lansett ned for å suge opp væsker fra beholdere. Dette for å garantere en delvis tilstrømning av luft.

**4 ..... BRUK AV DET ELEKTRONISKE UTSTYRET - STØVSUGER**

(fig. "C2" - "C3" - "C4")

- **Patronfilteret må alltid være på.**
- **Fjern moussefilteret om det er på.**

**ADVARSEL:** *For at apparatet skal fungere på best mulig måte, er det alltid viktig å holde patronfilteret rent. Det anbefales å skifte det ut etter cirka 100 timer med drift.*

- Før håndtaket (M) på den fleksible slangen (kode 01321B0N) inn i røret hvor luften går inn (Y) (fig. "C2") og universaladapteren (U) i transportøren på det elektroniske apparatet (fig. "C3").
- Kople strøm til det elektroniske utstyret og til apparatet slik som beskrevet i punkt "A3".
- Feste strømledningen til det elektroniske utstyret på den fleksible slangen (fig. "C4") med metallringene (G).
- Still bryterne som beskrevet i punkt "A2".

**D - VEDLIKEHOLD****Ta alltid ut kontakten fra det elektriske uttaket før du skal utføre enhver form for vedlikehold.****1 ..... STØVSUGEPOSE**

- **Posen må ikke brukes igjen, men alltid skiftes ut.**

**For å skifte støvsugeposen.**

- Fjern plastkanten (X) fra røret hvor luften kommer inn (Y) på støvsugeren (fig. "D1").
- Trekk ut filterpapirposen fra beholderen (trommel) (fig. "D2").
- Steng plastkanten med den lokket (fig. "D3").

**2 ..... PATRONFILTER (fig. "D4" - "D5")**

- Fjern patronfilteret fra motorstøtten.
- Rengjør ofte patronfilteret med en pensel med myk bust (fig. "D4").
- For grundig rengjøring, bruk en dusj og sprut vannet innenifra og ut (fig. "D5").
- Før det tas i bruk igjen må du forsikre deg om at det er helt tørt.
- Om det er tykke belegg eller om det er utslitt, kan du skifte ut **kun** filterelementet (b).

**3 ..... MOUSSEFILTER (fig. "D6")**

- Rengjør moussefilteret under rennende vann **UTEN** å ta i bruk vaskemidler.
- Skift ut om det er i stykker eller om det er utslitt.

**4 ..... KURVFILTER I P.P. (fig. "D7")**

- For å rengjøre kurvfilteret, bank det lett i en søppelkasse.
- Blås det eventuelt med trykkluft.
- Skift ut om det er i stykker eller om det er utslitt.

## 2 ..... BRUK AV PATRONFILTERET konfeksjonskode 83201BJA

(fig. "B3" - "B4")

- Hekte motorenheten av beholderen (trommel) (fig. "A1") og snu den opp ned.
- Plasser filterelementet (b) på motorstøtten (c) (fig. "B3").
- Før adapterskiven i plast (a) på filterelementet (b) og gjør de to delene til ett ved å vri håndtaket med klokken (fig. "B4").
- Monter motorenheten på beholderen (trommel) igjen og kople til.
- Det anbefales på det sterkeste å anvende patronfilteret spesielt ved oppsamling av støv eller faste legemer, og det kan bli integrert ved samtidig å bruke papirposen, som hjelper til med å unngå at patronfilteret ikke tettes til, samtidig som den forflytter med stor fordel det materialet som har blitt sugd opp på en rask og hygienisk måte.

**Unngå å bruke den for å suge opp skarpe eller fuktige gjenstander.**

## 3 ..... BRUK AV MOUSSEFILTERET kode 83035BHB (fig. "B5")

- For å suge opp væsker, hekte motorenheten av beholderen (trommel) (fig. "A1") og snu den opp ned.
- Plasser moussefilteret på motorstøtten slik som vist i figuren på siden.
- Plasser motorenheten på beholderen og forsikre deg om at hektene er på plass.

## 4 ..... BRUK AV KURVFILTERET I P.P. kode 83100BJA (fig. "B6")

**Bruk kurvfilteret kun med patronfilteret på.**

- Dette forfilteret er spesielt godt egnet for å filtrere fint støv slik som sement, talkum, etc.
- Vend den øverste borden på filteret i P.P. langs krøllen på beholderen (trommel) (se figur "B6").

## 5 ..... FILTER LUFT SOM BLÅSES UT kode 83021B8X (fig. "B7")

- Når disse elektrostatiske post-filtrene sitter på, så kan de garantere at luften som blåses ut igjen er fri for urenheter.

## C - BRUK AV APPARATET

### 1 .... BRUK SOM STØVSUGER

- **Patronfilteret må alltid være på**

**ADVARSEL:** • **For at apparatet skal fungere på best mulig måte, er det alltid viktig å holde patronfilteret rent.**

*Det anbefales å skifte det ut etter cirka 100 timer med drift.*

### 2 .... BRUK SOM VÆSKEOPPSUGER

- **Fjern alltid patronfilteret.**
- **Monter moussefilteret som vist i punkt "B3".**

**ADVARSEL:** • **Når væsken som er sugd opp i beholderen (trommel) kommer opp til maksimalt tillatt nivå, blir oppsugingen automatisk blokkert av sikkerhetsflottøren. Brukeren blir varslet av at antall motoromdreininger øker og av at sugeeffekten blir borte.**

- Skru av apparatet umiddelbart og tøm beholderen (trommel).

## 3 .... TO CLEAN UP LARGE AMOUNTS OF LIQUID (fig. "C1")

- To ensure a partial air flow, do not fully immerse the crevice tool when large amounts of liquid are sucked up from containers.

## 4 .... USE OF THE ELECTRIC POWER TOOL - VACUUM CLEANER

(fig. "C2" - "C3" - "C4")

- **Always fit the filter cartridge.**
- **Remove the sponge filter if installed.**

**ATTENTION:** *To ensure that the appliance works efficiently, always keep the filter cartridge clean. It is advisable to replace the cartridge after about 100 hours service.*

- Fit the sleeve (M) of the hose pipe (code 01321B0N) into the air inlet union (Y) (fig. "C2") and the universal adapter (U) into the conveyor of the electric power tool (fig. "C3").
- Plug in the electric power tool and the appliance as described in point "A3".
- Using the clamps (G), fix the electric cable of the electric power tool to the hose pipe (fig. "C4").
- Set the switches in the positions described in point "A2".

## D - MAINTENANCE

**Always remove the plug from the electricity main before proceeding with any maintenance operation.**

### 1 .... DUST BAG

- **The bag cannot be reused. It must always be replaced.**

**How to change the dust bag**

- Remove the plastic flange (X) from the air inlet union (Y) of the vacuum cleaner (fig. "D1").
- Take the full filter paper bag out of the drum (fig. "D2").
- Close the plastic flange with the relative plug (fig. "D3").

### 2 .... FILTER CARTRIDGE (fig. "D4" - "D5")

- Remove the filter cartridge from the motor support.
- Clean the filter cartridge frequently using a soft bristle brush (fig. "D4").
- To clean more thoroughly, use a shower fitting and direct the jet of water from the inside towards the outside of the filter cartridge (fig. "D5").
- Make sure that the filter cartridge is perfectly dry before using it again.
- If the filter cartridge is heavily caked or worn, replace the filter element **only** (b).

### 3 .... SPONGE FILTER (fig. "D6")

- Rinse the sponge filter under running water **WITHOUT** using detergents.
- Replace the sponge filter if it is torn or worn.

### 4 .... P.P. BASKET FILTER (fig. "D7")

- Shake the dirt from the basket filter into a waste bin.
- Blow it clean with compressed air if necessary.
- Replace the basket filter if it is torn or worn.

**5 .... OUTLET AIR FILTERS** (fig. "D8")

- Periodically replace the electrostatic post-filters by levering them up with a coin to release the two slotted covers.
- Make sure that they fit correctly back in place when they are re-positioned.

**6 .... HOW TO CLEAN THE DRUM** (fig. "D9")

- Check to see how much waste has been vacuumed up, particularly if the appliance is used for bulky materials.
- It is advisable to empty the drum when it is half full.
- After the appliance has been used as a wet cleaner, empty the drum and dry it and the accessories to prevent scaling.

**7 .... POWER CABLE REPLACEMENT**

- Contact your nearest authorized technical assistance center (see enclosed list) if the power cable has been damaged as special tools are required to change it.

**TROUBLESHOOTING?**

FAULTS	CAUSES	REMEDIES
• The appliance fails to start.	• No power.  • Defective power cable, switch or motor.	• Check the power socket.  • Contact the technical assistance center.
• Dust blows from the air outlet grilles.	• Filters dirty or torn.	• Check the filters and replace them if necessary.
• The appliance becomes less efficient.	• Drum too full.  • Filters dirty or worn.  • Clogged tubes or accessories.	• Check the drum.  • Clean or replace the filters.  • Check the hose pipe or accessories.
• The motor rate increases to a notable extent.	• Drum too full.  • Filters dirty or torn.  • Clogged tubes or accessories.	• Check the drum.  • Clean or replace the filters.  • Check the hose pipe or accessories.

**A - BRUK AV APPARATET****I .... HEKTE AV MOTORENHETEN**

- For å fjerne motorenheten, trekk den øverste delen av hektene utover (fig. "A1").
- For å stenge, forsikre deg om at hektene er på sin plass.

**2 .... OPPSTART** (figurer "A4" - "A5")

**Bruk av apparatet som støvsuger eller væskeoppsuger** (fig. "A2")

- Bryter ("A"): i posisjon "MANUELL" (  ).
- Bryter ("B"): • Posisjon **O** = Apparat i pausestilling (slukket kontrollampe)  
• Posisjon **I** = Apparat i drift (lysende kontrollampe)

**Bruk av apparatet med elektronisk utstyr** (fig. "A3")

- Bryter ("A"): i posisjon "AUTOMATSK" (  ).
- Bryter: i posisjon **I** = Apparat i drift (lysende kontrollampe)

*Med disse to bryterne i disse posisjonene, vil apparatet automatisk startes opp når det elektroniske utstyret startes opp.*

**3 .... ELEKTRISK KOPLING ELEKTRONISK UTSTYR -STØVSUGER**

(figurer "A4" - "A5" - "A6")

- Før støpselet på det elektroniske apparatet inn i strømuttaket på motorenheten og kople deretter apparatet til strømnettet (fig. "A4").

**ADVARSEL:**

**Strømuttaket er forhåndsinnstilt for koplning til elektronisk apparat med en maksimum bæreevne på 2000 W** (fig. "A5").

**Versjon 110V~ 60Hz = Strømuttaket er forhåndsinnstilt for koplning til elektronisk apparat med en maksimum bæreevne på 700 W** (fig. "A6").

- **Kople ALDRI til et elektronisk apparat som har en bæreevne på høyere enn 2000 W (Versjon 110V~ 60Hz = 700 W maks.)**.
- **Kople ALDRI mer enn ett elektronisk apparat til strømuttaket på motorenheten.**

**B - FILTERSYSTEM****I .... BRUK AV STØVSUGEPOSEN konfeksjonskode 831 34B0K**

(fig. "B1" - "B2")

**Bruk støvsugeposen sammen med patronfilteret.**

- Før posen i filterpapir ned i beholderen (trommel) (fig. "B1").
- Før plastkanten (x) inn i røret hvor luften kommer inn (y), og unngå å skade posen i løpet av utførelsen (fig. "B2").
- Få sekken til å ligge inntil veggene i beholderen (trommelen) og sett på motorenheten.
- Posen i filterpapir garanterer en hygienisk gjenvinning av det oppsugde støvet.

**Unngå å bruke den for å suge opp skarpe eller fuktige gjenstander.**

- Skift posen når det oppsugde materialet har fylt opp posen maksimalt.
- Posen må ikke brukes igjen, men alltid skiftes ut.
- **Det anbefales å ha en pakke med støvsugeposer med konfeksjonskode 831 34B0K liggende.**





- ✓ Oppbevar denne bruksanvisningen godt.
- ✓ Et elektrisk apparat er ikke noe leketøy.  
Anvend det, og sett det på en plass som ikke er tilgjengelig for barn.
- ✓ Emballasjedelene (eventuelle plastikkposer, pappesker, etc.) må oppbevares på en plass som ikke er tilgjengelig for barn.
- ✓ Dette apparatet er beregnet til å fungere kun med vekselstrøm. Før det startes opp må du forsikre deg om at spenningen overensstemmer med den som er indikert på dataskiltet.
- ✓ **Kople apparatet KUN til strømuttak med minimum bæreevne på 10A.**
- ✓ **Trekk ikke i strømledningen eller i selve apparatet for å ta ut kontakten fra strømuttaket (fig. 002).**
- ✓ Forsikre deg om at strømmanlegget har en differensialbryter.
- ✓ Vikle helt opp den elektriske strømledningen før apparatet startes opp.
- ✓ Ta i bruk en elektrisk skjøteledning bare om den er i perfekt orden. Forsikre deg om at snittet passer styrken på apparatet.
- ✓ Dra aldri strømledningen over skarpe kanter. Unngå å klemme den.
- ✓ La aldri apparatet være skrudd på uten å passe på det.
- ✓ La aldri apparatet bli utsatt for værforhold som for eksempel regn, frost, sol, etc..

- ✓ Ta aldri i bruk apparatet:
  - med våte eller fuktige hender;
  - om det har falt ned og det er tydelig at det er ødelagt eller om det fungerer dårlig;
  - om kontakten eller den elektriske strømledningen er defekte.
- ✓ **Ta ALLTID ut kontakten fra det elektriske uttaket (fig. 001) med en gang du er ferdig med å bruke apparatet og før du skal utføre enhver form for rengjøring eller vedlikehold.**
- ✓ Eventuelle reparasjoner må utføres kun av faglærte som har tilgang til originale reservedeler som er levert fra produsent.  
**Å reparere apparatet selv kan være meget farlig.**
- ✓ Et apparat som ikke brukes lenger må gjøres ubrukelig i følge de gjeldene normativer. Kapp av strømledningen før det kastes.
- ✓ Sug ikke opp brannfarlige, eksplosive eller etsende stoffer (fig. 003).
- ✓ Ta ikke i bruk apparatet i rom som er fylt med gass.
- ✓ Anvend kun vann for å rengjøre apparatet. Bruk ikke triklor-etylen, løsemidler eller slipemidler.

**Produsenten frasier seg ethvert ansvar ved uriktig bruk eller som ikke overensstemmer med anvisningene, ved ødeleggelse og når apparatet ikke har blitt vedlikeholdt som det skal.**



- ✓ Conservez soigneusement cette notice d'instructions.
- ✓ Un appareil électrique n'est pas un jouet. Après l'avoir utilisé, rangez-le hors de la portée des enfants.
- ✓ Mettez l'emballage (sacs en plastique, cartons, etc.) hors de la portée des enfants.
- ✓ Cet appareil est conçu pour fonctionner uniquement à courant alternatif. Avant de le mettre en marche, assurez-vous que la tension du secteur correspond à celle indiquée sur la plaque signalétique de l'appareil.
- ✓ **Branchez l'appareil UNIQUEMENT à des prises de courant ayant une capacité d'au moins 10A.**
- ✓ **Ne tirez pas le cordon d'alimentation ou l'appareil lui-même pour débrancher la fiche de la prise de courant (fig. 002).**
- ✓ Assurez-vous que le circuit électrique est équipé d'un disjoncteur différentiel (type coupe-circuit).
- ✓ Déroulez entièrement le cordon d'alimentation électrique avant de mettre l'appareil en marche.
- ✓ Utilisez une rallonge électrique uniquement si elle est en parfait état. Assurez-vous que la section du câble est appropriée à la puissance de l'appareil.
- ✓ Faites attention à ne jamais poser le cordon d'alimentation sur des arêtes coupantes et surtout à ne pas l'écraser.
- ✓ Ne laissez jamais l'appareil en marche sans surveillance.
- ✓ Ne laissez pas l'appareil exposé aux agents atmosphériques (pluie, gel, soleil, etc.).

- ✓ N'utilisez jamais l'appareil :
  - avec les mains mouillées ou humides ;
  - s'il est tombé et s'il présente des ruptures évidentes ou des problèmes de fonctionnement ;
  - si la fiche ou le cordon d'alimentation électrique sont défectueux.
- ✓ **Débranchez TOUJOURS la fiche du secteur électrique (fig. 001) immédiatement après usage et avant toute opération d'entretien ou de nettoyage.**
- ✓ Les réparations éventuelles seront effectuées uniquement par des spécialistes qui disposent de pièces détachées d'origine fournies par le fabricant.  
**Il ne faut pas réparer l'appareil tout seul car cela peut être très dangereux.**
- ✓ Un appareil qui ne sert plus doit être rendu inutilisable, conformément aux normes en vigueur, en coupant le cordon d'alimentation électrique avant de le jeter.
- ✓ N'aspirez pas de substances inflammables, explosives ou corrosives (fig. 003).
- ✓ N'utilisez pas l'appareil dans des milieux saturés de gaz.
- ✓ Nettoyez l'appareil en utilisant uniquement de l'eau. N'utilisez jamais de térébenthine, solvants ou détersifs abrasifs.

**Le constructeur décline toute responsabilité suite à une utilisation incorrecte et non conforme aux instructions ou à la modification et à l'entretien impropre de l'appareil.**

## A - UTILISATION DE L'APPAREIL

### I ..... DECROCHAGE DE L'UNITE MOTEUR

- Pour libérer l'unité moteur, tirez vers l'extérieur la partie supérieure des charnières (fig. "A1").
- Pour la fermeture, assurez-vous que les charnières sont bien logées dans leurs sièges.

### 2 ..... MISE EN MARCHÉ (figure "A4" - "A5")

**Utilisation de l'appareil comme aspirateur d'eau et poussière** (fig. "A2")

- Commutateur ("A"): sur la position "MANUEL" (  ).
- Interrupteur ("B"):
  - Position **O** = Appareil au repos (témoin lumineux éteint)
  - Position **I** = Appareil en marche (témoin lumineux allumé)

**Utilisation de l'appareil avec un accessoire électrique** (fig. "A3")

- Commutateur ("A"): sur la position "AUTOMATIQUE" (  ).
- Interrupteur: sur la position **I** = Appareil en marche (témoin lumineux allumé)

*Quand les deux interrupteurs sont dans ces positions, l'appareil démarre automatiquement dès la mise en marche de l'accessoire électrique.*

### 3 ..... RACCORDEMENT ELECTRIQUE DE L'ACCESSOIRE - ASPIRATEUR

(figures "A4" - "A5" - "A6")

- Branchez la fiche de l'accessoire dans la prise de courant prévue sur l'unité moteur et ensuite raccordez l'appareil au secteur d'alimentation électrique (fig. "A4").

**ATTENTION :** La prise de courant de l'appareil est prévue pour la connexion d'accessoires électriques d'une puissance maximum de 2000 WATTS (fig. "A5").

Version 110V~ 60Hz = La prise de courant de l'appareil est prévue pour la connexion d'accessoires électriques d'une puissance maximum de **700 WATTS** (fig. "A6").

- **Il ne faut JAMAIS relier d'accessoires électriques dont la puissance dépasserait 2000 W.**  
(Version 110V~ 60Hz = 700 W max.).
- **Il ne faut JAMAIS brancher plus d'un accessoire électrique à la prise sur l'unité moteur.**

## B - SYSTEMES FILTRANTS

### I ..... UTILISATION DU SAC A POUSSIERE code emballage 83134B0K

(fig. "B1" - "B2")

**Utiliser le sac à poussière seulement si la cartouche filtre est montée.**

- Mettez le sac en papier filtre dans le bidon (fig. "B1").
- Adaptez la bride en plastique (x) sur le raccord d'entrée de l'air (y) en évitant de déchirer le sac (fig. "B2").
- Faites adhérer le sac en papier aux parois du bidon et mettez l'unité moteur à sa place.
- Le sac en papier filtre garantit la récupération de la poussière aspirée dans des conditions d'hygiène.

**Eviter de l'utiliser pour des matières coupantes ou humides.**

- Changez le sac en papier filtre dès que les matériaux aspirés ont atteint le niveau maximum de remplissage.
- Le sac en papier filtre ne doit jamais être réutilisé, mais il faut toujours le remplacer.
- Nous conseillons d'avoir toujours des sacs à poussière en réserve code emballage 83134B0K.

### 3 .... ГУБЧАТЫЙ ФИЛЬТР (рис. "D6")

- Мыть губчатый фильтр проточной водой **БЕЗ** использования моющих средств.
- При наличии разрывов или износе заменить.

### 4 .... ФИЛЬТР ИЗ П.П. ИМЕЮЩИЙ ФОРМУ БАСКЕТБОЛЬНОЙ КОРЗИНКИ (рис. "D7")

- Для чистки фильтра из П.П. необходимо вытряснуть из него мусор в мусорный ящик.
- Можно также обдуть его сжатым воздухом.
- При наличии повреждений или износа произвести замену.

### 5 .... ФИЛЬТР ВОЗДУХА НА ВЫХОДЕ (рис. "D8")

- Периодически заменять фильтры воздуха на выходе, открывая две крышки с решеткой при помощи монетки.
- После замены поставить крышки на место, убедившись в том, что они закреплены.

### 6 .... ЧИСТКА ЕМКОСТИ (бидона) (рис. "D9")

- Проверять количество собранного материала, особенно если аппарат используется для сбора объемистых материалов.
- Рекомендуется опорожнять емкость, когда собранный материал заполняет ее до половины.
- После использования аппарата в качестве устройства для отсоса жидкостей, следует опорожнить емкость и высушить ее вместе со всеми насадками и принадлежностями для предотвращения формирования отложений.

### 7 .... ЗАМЕНА КАБЕЛЯ ПИТАНИЯ

- В случае повреждения кабеля электрического питания аппарата необходимо обратиться в один из официальных центров по обслуживанию (см. прилагаемый список) или обратиться в центр продажи, так как для его замены необходимы специальные инструменты.

=====		
НЕПОЛАДКИ	ВЫ В ЗАТРУДНЕНИИ ? ПРИЧИНЫ	УСТРАНЕНИЕ
-----	-----	-----
• Аппарат не включается	• Отсутствует электроэнергия	• Проверить состояние розетки.
	• Поврежден шнур электропитания, выключатель или двигатель	• Обратитесь в сервисную службу (см. прилагаемый список)
=====	=====	=====
• Летит пыль из решетки выхода воздуха	• Грязный или разорванный фильтр	• Проверить фильтры и при необходимости заменить их
=====	=====	=====
• Понижена мощность всасывания	• Емкость (бидон) переполнен • Грязь или отложения в фильтре • Засорены трубы или насадки	• Проверить емкость (бидон) • Очистить или заменить фильтр • Проверить трубы или насадки
=====	=====	=====
• Значительный рост числа оборотов и шума двигателя	• Емкость (бидон) переполнен • Отложения в фильтре • Засорены трубы или насадки	• Проверить емкость (бидон) • Очистить или заменить фильтр • Проверить трубы или насадки
=====	=====	=====

**2 .... В КАЧЕСТВЕ АППАРАТА ДЛЯ ОТСАСЫВАНИЯ ЖИДКОСТЕЙ**

- Снимать всегда фильтровальный патрон
- Устанавливать губчатый фильтр так, как указано в пункте ("В3")

**ВНИМАНИЕ:**

- *Когда всасываемая жидкость достигнет в емкости (бидоне) максимально допустимого уровня, процесс всасывания блокируется автоматически с помощью специального предохранительного поплавка. Пользователь замечает это по увеличению числа оборотов двигателя и отсутствию всасывания.*

- Выключить немедленно аппарат и вылить содержимое из емкости (бидона)

**3 .... ДЛЯ ПОГЛОЩЕНИЯ БОЛЬШОГО ОБЪЕМА ЖИДКОСТИ (рис. "С1")**

- При всасывании жидкостей непосредственно из резервуара узкая насадка в виде сопла не должна быть полностью погруженной в жидкость, с тем, чтобы был обеспечен частичный доступ воздуха.

**4 .... ИСПОЛЬЗОВАНИЕ ЭЛЕКТРОИНСТРУМЕНТА ПЫЛЕСОСА (рис. "С2" - "С3" - "С4")**

- Фильтровальный патрон должен быть всегда установленным.
- При наличии губчатого фильтра - снять его.

**ВНИМАНИЕ:**

*Для правильной работы аппарата важно поддерживать всегда патрон фильтра в чистоте.  
Советуется производить замену после примерно 100 часов работы.*

- Вставить соединительный патрубок (М) гибкого шланга (код 01321B0N) в патрубок входа воздуха (У) (рис. "С2") и универсальный переходной патрубок (U) во входное отверстие электроинструмента (рис. "С3").
- Произвести электрическое подключение электроинструмента к аппарату, как описано в пункте "А3".
- При помощи зажимного кольца (G) закрепить на гибком шланге провод питания электроинструмента (рис. "С4").
- Установить выключатели в такое положение, как указано в пункте "А2".

**D - ТЕХНИЧЕСКИЙ УХОД**

*Перед началом любой операции по техническому уходу, необходимо всегда вынимать штепсель из электросети.*

**1 .... МЕШОЧЕК-ПЫЛЕСБОРНИК**

- Не использовать повторно бывший в употреблении бумажный мешочек, заменять его всегда на новый.

Для замены мешочка-пылесборника действовать следующим образом

- Снять пластмассовый фланец (X) с патрубка входа воздуха (У) пылесоса (рис. "D1").
- Вынуть полный бумажный мешочек-пылесборник из емкости (бидона) и (рис. "D2").
- Закрыть пластмассовый фланец специальной пробкой (рис. "D3").

**2 .... ПАТРОННЫЙ ФИЛЬТР (рис. "D4" - "D5")**

- Снять фильтровальный патрон с суппорта двигателя.
- Как можно чаще чистить фильтровальный элемент мягкой кисточкой (рис. "D4").
- Для более тщательной чистки пользоваться душем, направляя струю воды с внутренней стороны фильтра к наружной (рис. "D5").
- Перед установкой элемента на свое место, удостовериться в том, что он высох.
- В том случае, если на нем имеется накипь или наблюдаются следы износа, необходимо заменить новым только фильтровальный элемент (b).

**2 ..... UTILISATION DE LA CARTOUCHE FILTRE code emballage 83201BJA**

(fig. "B3" - "B4")

- Débranchez l'unité moteur du bidon (fig. "A1") et retournez-la.
- Placez l'élément filtrant (b) sur le support moteur (c) (fig. "B3").
- Adaptez le disque adaptateur en plastique (a) sur l'élément filtrant (b) et rendez les deux parties solidaires en tournant la poignée vers la droite (fig. "B4").
- Remettez l'unité moteur sur le bidon et accrochez-la.
- La cartouche filtre est particulièrement indiquée pour ramasser les poussières ou les substances solides. Vous pouvez aussi utiliser en même temps le sac en papier qui évite le colmatage de la cartouche et permet de transférer les matières aspirées de manière rapide et hygiénique.

**Eviter de l'utiliser pour des matières coupantes ou humides.**

**3 ..... UTILISATION DU FILTRE - MOUSSE cod. 83035BHB (fig. "B5")**

- Pour aspirer des substances liquides, débranchez l'unité moteur du bidon (Fig. "A1") et retournez-la.
- Adaptez le filtre mousse sur le support moteur (voir la figure ci-contre).
- Remettez l'unité moteur sur le bidon en faisant attention à ce que les crochets s'encastrent parfaitement dans leurs sièges.

**4 ..... UTILISATION DU FILTRE EN P.P. A CORBEILLE code 83100BJA (fig. "B6")**

**Utiliser le filtre à corbeille seulement si la cartouche filtre est montée.**

- Ce filtre préliminaire est particulièrement indiqué pour l'aspiration de poussières très fines comme par exemple le ciment, le talc, etc.
- Retournez le bord supérieur du filtre en P.P. tout autour du bord du bidon (cf. figure "B6").

**5 ..... FILTRES A AIR EN SORTIE code 83021B8X (fig. "B7")**

- La présence de ces filtres électrostatiques garantit l'éjection de l'air sans impuretés.

**C - FONCTIONNEMENT DE L'APPAREIL****1 .... COMME ASPIRATEUR**

- **La cartouche filtre doit toujours être appliquée.**

**ATTENTION:**

- ***Pour un bon rendement de l'appareil il est important que les deux papiers soient toujours maintenus.***

Son remplacement est conseillé après environ 100 heures de fonctionnement.

**2 .... COMME ASPIRATEUR DE LIQUIDES**

- **Retirez toujours la cartouche filtre.**
- **Montez le filtre mousse de la manière indiquée au point "B3".**

**ATTENTION :**

- ***Quand les liquides aspirés atteignent le niveau maximum admis dans le bidon, l'aspiration se bloque automatiquement par intervention du flotteur de sécurité.***

***L'utilisateur sera informé par l'augmentation du nombre de tours du moteur et le manque d'aspiration.***

- Arrêtez immédiatement l'appareil et videz le bidon.

### 3 .... POUR ASPIRER DE GRANDES QUANTITES DE LIQUIDES (fig. "C1")

- Pour aspirer des liquides dans des récipients, il ne faut jamais immerger entièrement le suceur long afin de garantir un afflux partiel d'air.

### 4 .... UTILISATION DE L'ACCESSOIRE ASPIRATEUR DE POUSSIÈRES

(fig. "C2" - "C3" - "C4")

- **La cartouche filtre doit toujours être montée.**
- **Démontez le filtre mousse, s'il est prévu.**

**ATTENTION:** Pour un bon rendement de l'appareil, il est important de maintenir toujours la cartouche de filtre bien propre.

**Nous conseillons de la remplacer après environ 100 heures de fonctionnement.**

- Branchez le manchon (M) du tuyau flexible (code 01321B0N) sur le raccord d'entrée de l'air (Y) (fig. "C2") et l'adaptateur universel (U) sur le convoyeur de l'accessoire (fig. "C3").
- Effectuez la connexion électrique de l'accessoire et de l'appareil de la manière indiquée au point "A3".
- A l'aide des colliers (G) fixez le cordon d'alimentation électrique de l'accessoire sur le tuyau flexible (fig. "C4").
- Mettez les interrupteurs sur les positions décrites au point "A2".

## D - ENTRETIEN

**Avant d'effectuer une opération quelconque d'entretien, débranchez toujours la fiche d'alimentation électrique.**

### 1 .... SAC A POUSSIÈRE

- **Le sac en papier ne doit jamais être réutilisé, mais il faut toujours le remplacer.**

#### Procédure pour le remplacement du sac à poussière.

- Enlevez la bride en plastique (X) du raccord d'entrée de l'air (Y) de l'aspirateur (fig. "D1").
- Sortez du bidon le sac en papier filtre plein (fig. "D2").
- Fermez la bride en plastique au moyen du bouchon (fig. "D3").

### 2 .... CARTOUCHE FILTRE (fig. "D4" - "D5")

- Enlevez la cartouche filtre du support moteur.
- Nettoyez souvent la cartouche filtre à l'aide d'un pinceau à soies souples (fig. "D4").
- Pour le nettoyage à fond, utilisez un robinet à douche, en dirigeant le jet d'eau de l'intérieur vers l'extérieur (fig. "D5").
- Avant de le réutiliser, assurez-vous que la cartouche est bien sèche.
- En cas d'incrustations excessives ou s'il est usé, remplacez **uniquement** l'élément filtrant (b).

### 3 .... FILTRE MOUSSE (fig. "D6")

- Lavez le filtre en mousse à l'eau courante **SANS** utiliser de détergers.
- Remplacez le filtre s'il est déchiré ou s'il est usé.

### 4 .... FILTRE EN P.P. A CORBEILLE (fig. "D7")

- Pour nettoyer le filtre à corbeille vous devez le secouer et taper dans la poubelle.
- Le cas échéant utilisez un jet d'air comprimé.
- Remplacez le filtre s'il est usé ou déchiré.

**Нельзя пользоваться ею для всасывания режущих или влажных материалов.**

- Заменять мешочек-пылесборник, когда всасываемые материалы достигают указанного на нем максимального уровня наполнения.
- Мешочек не может быть вторично использован, а должен быть заменен новым.
- **Рекомендуем всегда иметь в распоряжении упаковку мешочков-пылесборников, код упаковки 83134BOK**

### 2 .... ПРИМЕНЕНИЕ ФИЛЬТРОВАЛЬНОГО ПАТРОНА код упаковки: 83201BJA

(рис. "B3" - "B4")

- Отсоединить блок двигателя от емкости (бидона)(рис. "A1") и откинуть его.
- Поставить фильтрующий элемент (b) на суппорт двигателя (c) (рис. "B3").
- Установить адаптирующий пластмассовый фланец (a) на фильтрующий элемент (b) и жестко соединить их между собой, вращая рукоятку по часовой стрелке (рис. "B4").
- Установить снова блок двигателя на емкость (бидон) и закрепить.
- Использование фильтрующего патрона особенно рекомендуется при сборе пыли или твердых материалов и может быть дополнено одновременным использованием бумажных мешочков, которые кроме того, что предотвращают засорение фильтровального патрона, обеспечивают также возможность удаления всасываемых материалов быстрым и гигиеничным способом.

**Нельзя пользоваться ею для всасывания режущих или влажных материалов.**

### 3 .... ИСПОЛЬЗОВАНИЕ ГУБЧАТОГО ФИЛЬТРА код 83035BWB (рис. "B5")

- Для всасывания жидкостей отсоединить блок двигателя от емкости (бидона) (рис. "A1") и перевернуть его верхом вниз.
- Установить губчатый фильтр на суппорте двигателя, как указано на представленном сбоку рисунке.
- Затем снова установить двигатель на емкость, удостоверившись в том, что крючки хорошо вошли в свои гнезда.

### 4 .... ПРИМЕНЕНИЕ ФИЛЬТРА ИЗ П.П. В ФОРМЕ БАСКЕТБОЛЬНОЙ КОРЗИНКИ код 83100BJA (рис "B6")

**Пользоваться фильтром в форме баскетбольной корзинки только при установленном фильтровальном патроне**

- Этот фильтр предварительной очистки особенно рекомендуется для фильтрации таких тонких порошков как цемент, тальк, и т. п.
- Завернуть верхний край фильтра из П.П. вдоль имеющегося на емкости (бидоне) витка (см. рис. "B6").

### 5 .... ФИЛЬТРЫ ВОЗДУХА НА ВЫХОДЕ код 83100BJA (рис "B7")

- Наличие таких электростатических фильтров гарантирует отсутствие загрязнений в возвращающемся в окружающую среду воздухе.

## C - ИСПОЛЬЗОВАНИЕ АППАРАТА

### I .... В КАЧЕСТВЕ ПЫЛЕСОСА

- **Аппарат должен применяться только с фильтровальным патроном.**

Внимание:

- для хорошей работы аппарата важно всегда поддерживать фильтровальный патрон в чистом состоянии. Рекомендуется производить его замену примерно через 100 рабочих часов.

**А - ПОЛЬЗОВАНИЕ АППАРАТОМ**

**1 ..... СНЯТИЕ БЛОКА ДВИГАТЕЛЯ**

- Чтобы освободить блок двигателя, необходимо оттянуть верхнюю часть крючков на себя (рис. "А1").
- При закрытии удостовериться в том, что крючки хорошо вошли в свои гнезда.

**2 ..... ВКЛЮЧЕНИЕ (рис. "А4" - "А5")**

*Использование аппарата в качестве пылесоса или для всоса жидкостей (рис "А2")*

- Переключатель ("А"): В положении "РУЧНОЙ РЕЖИМ" (  ).
- Выключатель ("В"):
  - Положение **0** = Аппарат выключен (сигнальная лампочка выключена)
  - Положение **I** = Аппарат работает (сигнальная лампочка включена)

*Использование аппарата с Электроинструментом (рис "А3")*

- Переключатель ("А"): В положении "АВТОМАТИЧЕСКИЙ РЕЖИМ" (  ).
- Выключатель: В положении **I** = Аппарат работает (сигнальная лампочка включена)

*Если два выключателя находятся в таком положении при включении электроинструмента аппарат начинает работать автоматически*

**3 ..... ЭЛЕКТРИЧЕСКОЕ СОЕДИНЕНИЕ ЭЛЕКТРОИНСТРУМЕНТ - ПЫЛЕСОС**

(рис. "А4" - "А5" - "А6")

- Вставить штепсель электроинструмента в расположенную на блоке двигателя розетку и затем включить аппарат в сеть питания (рис. "А4").

**ВНИМАНИЕ:** *Электророзетка предрасположена для подключения электроинструмента мощностью не более 2000 Вт (рис. "А5").*

*Модификация 110В ~ 60Гц = Электророзетка предрасположена для подключения электроинструмента мощностью не более 700 Вт (рис. "А6").*

- **Никогда не подсоединять электроинструмент мощностью выше 2000 Вт. (Модификация 110В ~ 60Гц = макс. 700Вт)**
- **Никогда не подсоединять к расположенной на блоке двигателя розетке одновременно несколько электроинструментов.**

**В - ФИЛЬТРУЮЩИЕ СИСТЕМЫ**

**1 ..... ПРИМЕНЕНИЕ МЕШОЧКА-ПЫЛЕСБОРНИКА код упаковки: 83134В0К**

(рис. "В1" - "В2")

*Пользоваться мешочком-пылесборником только при установленном фильтровальном патроне*

- Вставить бумажный мешочек из фильтровальной бумаги в емкость для мусора (бидон) (рис. "В1").
- Установить пластмассовый фланец (x) на входной всасывающий патрубок (y) аппарата, стараясь не повредить сам мешочек (рис. "В2").
- Расправить мешочек по стенкам емкости для мусора (бидона) и установить блок двигателя.
- Бумажный мешочек из фильтровальной бумаги обеспечивает возможность удаления всасываемых материалов быстрым и гигиеничным способом.

**5 .... FILTRES A AIR EN SORTIE (fig. "D8")**

- Remplacez périodiquement les filtres électrostatiques en décrochant les deux couvercles fissurés en appuyant avec une pièce de monnaie.
- Montez et accrochez les nouveaux filtres.

**6 .... NETTOYAGE DU RECIPIENT (bidon) (fig. "D9")**

- Vérifiez la quantité des matériels aspirés, notamment s'il est utilisé pour des déchets de grosse taille.
- Nous conseillons de vider le bidon dès qu'il est à demi plein.
- Après avoir utilisé l'appareil comme aspirateur de liquides, videz et essuyez le récipient et les accessoires pour éviter toute formation d'incrustations.

**7 .... REMPLACEMENT DU CORDON D'ALIMENTATION ELECTRIQUE**

- Si le cordon d'alimentation électrique est abîmé, adressez-vous à un centre après-vente autorisé (voir la liste ci-joint) car pour cette opération il faut des outils spéciaux.

**AVEZ-VOUS DES DIFFICULTES ?**

EFFETS	CAUSES	REMEDES
<ul style="list-style-type: none"> <li>• L'appareil ne démarre pas.</li> </ul>	<ul style="list-style-type: none"> <li>• Il n'y a pas de courant.</li> </ul>	<ul style="list-style-type: none"> <li>• Vérifier la prise de courant.</li> </ul>
<ul style="list-style-type: none"> <li>• La poussière sort par les grilles de sortie de l'air.</li> </ul>	<ul style="list-style-type: none"> <li>• Cordon d'alimentation, interrupteur ou moteur défectueux.</li> <li>• Filtres sales ou déchirés.</li> </ul>	<ul style="list-style-type: none"> <li>• Contacter le service après-vente.</li> <li>• Contrôler les filtres et, au besoin, les remplacer.</li> </ul>
<ul style="list-style-type: none"> <li>• Diminution de rendement (aspiration),</li> </ul>	<ul style="list-style-type: none"> <li>• Bidon trop plein.</li> <li>• Filtres sales ou usés.</li> <li>• Tubes ou accessoires bouchés.</li> </ul>	<ul style="list-style-type: none"> <li>• Vérifier le bidon.</li> <li>• Nettoyer ou remplacer les filtres.</li> <li>• Vérifier le tube flexible ou les accessoires.</li> </ul>
<ul style="list-style-type: none"> <li>• Le moteur augmente considérablement le nombre des tours.</li> </ul>	<ul style="list-style-type: none"> <li>• Bidon trop plein.</li> <li>• Filtres sales ou incrustés.</li> <li>• Tubes ou accessoires bouchés.</li> </ul>	<ul style="list-style-type: none"> <li>• Vérifier le bidon.</li> <li>• Nettoyer ou remplacer les filtres.</li> <li>• Vérifier le tube flexible ou les accessoires.</li> </ul>



- ✓ Dieses Handbuch sorgfältig aufbewahren.
- ✓ Ein elektrisch betriebenes Gerät ist kein Spielzeug. Daher muss es außerhalb der Reichweite von Kindern benutzt und aufbewahrt werden.
- ✓ Die Bestandteile der Verpackung (etwaige Polybeutel, Kartons usw.) müssen außerhalb der Reichweite von Kindern aufbewahrt werden.
- ✓ Dieses Gerät darf lediglich mit Wechselstrom betrieben werden. Bevor man es einschaltet, ist sicherzustellen, dass die Netzspannung mit der Spannung übereinstimmt, die auf dem Typenschild angegeben ist.
- ✓ **Das Gerät NUR an Steckdosen mit Mindestbelastbarkeit von 10A anschließen.**
- ✓ **Nicht am Gerätekabel oder am Gerät selbst ziehen, um den Stecker aus der Steckdose zu ziehen (Abb. 002).**
- ✓ Sicherstellen, dass das Stromnetz, an das man das Gerät anschließt, einen Fehlerstrom-Schutzschalter und eine funktionstüchtige Erdung hat.
- ✓ Das Gerätekabel ganz abwickeln, bevor man das Gerät einschaltet.
- ✓ Eine etwaige Verlängerungsschnur darf nur dann verwendet werden, wenn sie einen einwandfreien Zustand aufweist. Auf jeden Fall sicherstellen, dass der Kabelquerschnitt zur Leistung des Gerätes passt.
- ✓ Unbedingt beachten, dass das Gerätekabel nie über scharfe Kanten gezogen wird und dass es nicht gequetscht wird.
- ✓ Das Gerät nie im unbewachten Zustand laufen lassen.
- ✓ Das Gerät nie den Witterungseinflüssen (Regen, Frost, Sonne etc.) ausgesetzt lassen.

- ✓ Benutzen Sie das Gerät nie:
  - mit feuchten oder nassen Händen;
  - wenn es zuvor gefallen ist und Bruchstellen oder Betriebsstörungen aufweist;
  - wenn der Stecker oder das Kabel des Geräts beschädigt sind.
- ✓ **IMMER den Gerätestecker aus der Steckdose (Abb. 001) ziehen, gleich wenn man es nicht mehr benutzt und bevor man irgendeine Reinigungs- oder Wartungsarbeiten vornimmt.**
- ✓ Etwaige Reparaturen müssen vom Fachmann vorgenommen werden, der die vom Hersteller gelieferten Originalersatzteile verwendet. **Das Reparieren des Geräts kann sehr gefährlich sein.**
- ✓ Nach den augenblicklich geltenden Normen muss ein Gerät, das nicht mehr gebraucht wird, unbrauchbar gemacht werden, indem man das Gerätekabel durchschneidet, bevor man das Gerät weggibt.
- ✓ Keine korrosiven, feuergefährlichen oder explosionsfähigen Substanzen aufsaugen (Abb. 003).
- ✓ Das Gerät nicht in gasgesättigten Räumen benutzen.
- ✓ Das Gerät ausschließlich mit Wasser reinigen. Weder Trichlorethylen, noch Lösemittel oder abrasiv wirkende Reinigungsmittel verwenden.

**Der Hersteller haftet nicht für die bestimmungswidrige oder von den gegebenen Anweisungen abweichende Benutzung, den Aufbruch und die unangemessene Wartung des Geräts.**



- ✓ Аккуратно хранить настоящее руководство !
- ✓ Электроприбор это не игрушка. После пользования необходимо ставить в недоступном для детей месте.
- ✓ Компоненты упаковки (пластмассовые мешочки, картонные коробки и т.п.) необходимо хранить в недоступном для детей месте.
- ✓ Этот аппарат спроектирован исключительно для работы на переменном токе. Перед включением удостовериться в том, что напряжение электросети соответствует напряжению, указанному на табличке данных.
- ✓ **Включать аппарат ТОЛЬКО в розетки рассчитанные минимум на 10А.**
- ✓ **При вынимании штепселя с токозаборной розетки не тянуть за шнур питания или за аппарат (рис. 002).**
- ✓ Удостовериться в том, что электропроводка сети имеет дифференциальный выключатель (предохранительного типа)
- ✓ Перед использованием аппарата полностью размотать шнур электропитания.
- ✓ Использовать удлинительный шнур только если он находится в исправном состоянии. Удостовериться в том, что сечение удлинителя соответствует мощности аппарата.
- ✓ Не давайте шнуру питания тереться об острые кромки и предотвращайте его передавливание.
- ✓ Нельзя оставлять работающий аппарат без надзора.
- ✓ Не оставляйте аппарат под воздействием атмосферных явлений (дождя, мороза, солнечных лучей е т.п.)
- ✓ Никогда не пользуйтесь аппаратом, если:
  - у вас мокрые или влажные руки;
  - аппарат упал и имеет явные следы повреждения или наблюдаются нарушения в работе;
  - если штепсель или шнур электропитания имеют дефекты.
- ✓ **Необходимо ВСЕГДА отключать штепсель от электросети (рис. 001) сразу же по окончании работы и перед началом любой операции чистки или теххода.**
- ✓ Ремонт должен производиться только специализированным персоналом, имеющим в своем распоряжении заводские запасные части. **Самостоятельный ремонт аппарата может оказаться очень опасным.**
- ✓ В соответствии с действующими нормативами, неиспользуемый в дальнейшем аппарат перед тем как его выбросить должен быть обезврежен, отрезанием у него шнура электропитания.
- ✓ Не всасывайте аппаратом воспламеняющиеся, взрывоопасные или коррозионные вещества (рис. 003).
- ✓ Не пользуйтесь аппаратом в насыщенных газом помещениях.
- ✓ Чистить аппарат можно только с помощью воды. При этом нельзя пользоваться триэтином, растворителями или абразивными моющими средствами.

**Завод-изготовитель не несет ответственности за неправильное или несоответствующее данным инструкциям использование аппарата, повреждение или неправильный техход.**

**5 .... FILTROS AR EM SAÍDA** (fig. "D8")

- Substituir periodicamente os post-filtros electrostáticos, fazendo alavanca com uma moeda para soltar as duas tampas e, forma de grelha.
- Posicioná-los novamente no seu lugar verificando que fiquem bem presos.

**6 .... LIMPEZA DO RECIPIENTE (tanque)** (fig. "D9")

- Controlar a quantidade dos materiais aspirados, especialmente se foram aspirados materiais volumosos.
- É aconselhável esvaziar o recipiente depois de estar metade cheio.
- Depois de ter utilizado o aparelho como aspirador de líquidos, esvaziar o recipiente enxugando-o juntamente com os acessórios para evitar incrustações.

**7 .... SUBSTITUIÇÃO DO CABO DE ALIMENTAÇÃO**

- Se o cabo de alimentação eléctrica estiver danificado contactar um centro de assistência autorizado (ver lista anexo), porque são necessárias ferramentas especiais para efectuar a substituição.

**QUALQUER PROBLEMA ?**

EFEITOS	CAUSAS	SOLUÇÕES
• O aparelho não entra em funcionamento.	• Falta corrente.  • Cabo de alimentação eléctrica, interruptor ou motor defeituosos.	• Verificar a tomada de corrente.  • Contactar um centro de assistência técnica.
• Sai pó através das grelhas de saída do ar.	• Filtros saturados ou rasgados.	• Controlar os filtros e eventualmente substituí-los.
• Diminuição de rendimento (aspiração).	• Recipiente (tanque) demasiado cheio.  • Filtros saturados ou consumidos.  • Tubos ou acessórios obturados.	• Controlar o recipiente (tanque).  • Limpar ou substituir os filtros.  • Controlar o tubo flexível ou os acessórios.
• O motor aumenta notavelmente o número de rotações.	• Recipiente (tanque) demasiado cheio.  • Filtros saturados ou incrustados.  • Tubos ou acessórios obturados.	• Controlar o recipiente (tanque).  • Limpar ou substituir os filtros.  • Controlar o tubo flexível ou os acessórios.

**A - BENUTZUNG DES GERÄTS****I ..... AUSKLINKEN DER MOTOREINHEIT**

- Zum Freigeben der Motoreinheit den oberen Teil der Scharniere (Abb. "A1") nach außen ziehen.
- Zum Schließen sicherstellen, dass die Scharniere richtig in ihren Sitz eingerastet sind.

**2 ..... INBETRIEBNAHME** (Abb. "A4" - "A5")**Benutzung des Geräts als Staubsauger oder Flüssigkeitssauger** (Abb. "A2")

- Umschalter ("A"): in Position "MANUELL" (  ).
- Schalter ("B"):
  - Position **O** = Gerät in Ruhestellung (Kontrollleuchte aus)
  - Position **I** = Gerät in Funktion (Kontrollleuchte ein)

**Benutzung des Geräts mit elektrischem Zubehörteil** (Abb. "A3")

- Umschalter ("A"): in Position "AUTOMATISCH" (  ).
- Schalter: in Position **I** = Gerät in Funktion (Kontrollleuchte ein)

*Wenn beide Schalter in dieser Position stehen, schaltet das Gerät sich automatisch mit dem elektrischen Zubehörteil ein.*

**3 ..... ELEKTRISCHERANSCHLUSS ZWISCHEN ELEKTRISCHEM ZUBEHÖRTEIL-STAUBSAUGER**

(Abb. "A4" - "A5" - "A6")

- Den Stecker des elektrischen Zubehörteils in die Steckdose auf der Schaltblende stecken und erst anschließend das Gerät an die Netzsteckdose anschließen (Abb. "A4").

**ACHTUNG:**

**Die Steckdose auf dem Gerät ist für den Anschluss von elektrischen Geräten mit einem max. Anschlusswert von 2000 W ausgelegt** (Abb. "A5").

**Version 110V~ 60Hz = Die Steckdose auf dem Gerät ist für den Anschluss von elektrischen Geräten mit einem max. Anschlusswert von 700 W ausgelegt** (Abb. "A6").

- **Nie ein elektrisches Zubehörgerät anschließen, das einen Anschlusswert von mehr als 2000 W aufweist.** (Version 110V~ 60Hz = 700 W max.).
- **Nie mehr als ein elektrisches Zubehörteil an der Steckdose auf der Motoreinheit anschließen.**

**B - FILTERSYSTEME****I ..... BENUTZUNG DES STAUBBEUTELS Best.Nr. Verpackung 83134B0K**

(Abb. "B1" - "B2")

**Den Staubbeutel immer zusammen mit dem Filtereinsatz verwenden.**

- Den Papierfilterbeutel in den Behältern (Eimer) stecken (Abb. "B1").
- Den Plastikflansch (x) in den Anschluss für die eintretende Luft (y) stecken. Dabei vermeiden, dass der Beutel beschädigt wird (Abb. "B2").
- Den Beutel an die wand des Behälters (Eimers) drücken und die Motoreinheit aufsetzen.
- Die Benutzung des Filterbeutels gewährleistet, dass der ausgesammelte Staub hygienisch entsorgt werden kann.

**Die Verwendung für feuchtes und schneidendes Material verwenden.**

- Den Staubbeutel ersetzen, wenn der max. Füllstand erreicht worden ist.
- Der Beutel darf nicht wiederverwendet werden, sondern muss ersetzt werden.
- Es empfiehlt sich, immer eine Packung Staubbeutel Best.Br. der Verpackung 83134B0K als Reserve bereitzuliegen zu haben.

**2 ..... BENUTZUNG DES FILTEREINSATZES Best.Nr. Verpackung 83201BJA**

(Abb. "B3" - "B4")

- Die Motoreinheit vom Behälter (Eimer) (Abb. "A1") ausrasten lassen und auf den Kopf drehen.
- Das Filterelement (b) auf die Motorträger (c) stecken (Abb. "B3").
- Die Adapterscheibe aus Plastik (a) auf das Filterelement (b) setzen und die beiden Teile miteinander verbinden, indem man den Griff im Uhrzeigersinn verdreht (Abb. "B4").
- Die Motoreinheit wieder auf den Behälter (Eimer) montieren und einrasten lassen.
- Die Verwendung des Filtereinsatzes empfiehlt sich besonders zum Aufsaugen von Staub und Grobschmutz. Wenn der Filtereinsatz benutzt wird, kann gleichzeitig der Papierfilterbeutel benutzt werden, um zu vermeiden, dass der Filtereinsatz verstopft. Dies bietet zu dem den Vorteil, dass das Entsorgen des gesammelten Staubs schneller und hygienischer vonstatten geht.

**Die Verwendung für feuchtes und schneidendes Material verwenden.****3 ..... BENUTZUNG DES SCHAUMSTOFFFILTERS cod. 83035BHB (Abb. "B5")**

- Zum Saugen von Flüssigkeiten die Motoreinheit vom Behälter (Eimer) abklippen (Abb. "A1") und durch Drehen auf den Kopf stellen.
- Den Schaumstofffilter wie in der nebenstehenden Abbildung gezeigt auf dem Motorträger anbringen.
- Die Motoreinheit wieder auf dem Eimer anbringen und sicherstellen, dass die Scharniere richtig einrasten.

**4 ..... BENUTZUNG DES KORBFILTEREINSATZES Best.Nr. 83100BJA (Abb. "B6")****Den Korbfiltereinsatz nur dann verwenden, wenn der Filtereinsatz montiert ist.**

- Dieser Vorfilter eignet sich zum Filtern von sehr feinem Material, wie Puder, Zement etc.
- Die obere Kante dieses Filters auf der Rille, die auf dem Behälter (Eimer) vorhanden ist, umfalten (siehe Abb. "B6").

**5 ..... ABLUFTFILTER Best.Nr. 83021B8X (Abb. "B7")**

- Das Vorhandensein dieser elektrostatischen Nachfilter garantiert, dass die vom Gerät an die Raumluft abgegebene Luft frei von Verunreinigungen ist.

**C - BENUTZUNG DES GERÄTS****I ..... ALS STAUBSAUGEN**

- Der Filtereinsatz muß stets eingelegt sein.

**ACHTUNG:** • **Um eine hohe Saugleistung zu gewährleisten, ist der Filtereinsatz stets sauber zu halten.**

*Es empfiehlt sich, den Filtereinsatz nach ca. 100 Betriebsstunden zu ersetzen.*

**2 ..... BENUTZUNG ZUM ANSAUGEN VON FLÜSSIGKEITEN**

- Immer den Filtereinsatz herausnehmen.
- Den Schaumstoff-Filter wie unter Punkt "B3" gezeigt montieren.

- Desligar imediatamente o aparelho e esvaziar o recipiente (tanque).

**3 .... PARA ASPIRAR GRANDES QUANTIDADE DE LÍQUIDOS (fig. "C1")**

- Para aspirar líquidos de recipientes não introduzir completamente a boca de lança para consentir uma entrada parcial do ar.

**4.... UTILIZAÇÃO UTENSÍLIO ELÉCTRICO - ASPIRADOR DE PÓ**

(fig. "C2" - "C3" - "C4")

- **O cartucho filtro deve ser sempre aplicado.**
- **Tirar, se presente, o filtro-mousse.**

**ATENÇÃO:**

*Para o bom rendimento do aparelho, é importante manter sempre limpo o cartucho filtro. Aconselha-se a sua substituição depois de cerca 100 horas de funcionamento.*

- Introduzir o cotovelo (M) do tubo flexível (cód. 01321B0N) na ligação de entrada ar (Y) (fig. "C2") e o adaptador universal (U) no condutor do utensílio eléctrico (fig. "C3").
- Ligar electricamente o utensílio eléctrico e o aparelho como descrito no ponto "A3".
- Com as roscas (G) enganchar o cabo de alimentação eléctrica do utensílio eléctrico ao tubo flexível (fig. "C4").
- Posicionar os interruptores como descrito no ponto "A2".

**D - MANUTENÇÃO**

**Antes de efectuar qualquer operação de manutenção, tirar sempre a ficha de alimentação eléctrica.**

**I ..... SACO PARA RECOLHER O PÓ**

- O saco não deve ser reutilizado mas deve ser sempre substituído.

**Para substituir o saco de recolher o pó.**

- Tirar o anel de plástico (X) da ligação de entrada do ar (Y) do aspirador de pó (fig. "D1").
- Extrair o saco de papel de filtro cheio do recipiente (tanque) (fig. "D2").
- Fechar o anel de plástico com o respectivo tampão (fig. "D3").

**2 ..... CARTUCHO FILTRO (fig. "D4" - "D5")**

- Retirar o cartucho filtro do suporte do motor.
- Limpar frequentemente o cartucho filtro com um pincel macio (fig. "D4").
- Para a limpeza a fundo utilizar uma torneira de duche dirigindo o jacto da água de dentro para fora (fig. "D5").
- Antes de o reutilizar, verificar que esteja bem enxuto.
- No caso em que apresente excessivas incrustações ou se estiver consumido, substituir só o elemento filtrante (b).

**3 .... FILTRO MOUSSE (fig. "D6")**

- Lavar o filtro mousse debaixo de um jacto de água corrente **SEM** utilizar detergentes.
- Proceder à sua substituição no caso em que esteja rasgado ou consumido.

**4 .... FILTRO DE P.P. EM FORMA DE CESTO (fig. "D7")**

- Para limpar o filtro em forma de cesto, batendo-o num recipiente do lixo.
- Eventualmente usar um jacto de ar comprimido para a sua limpeza.
- Proceder à sua substituição no caso em que esteja rasgado ou consumido.



**2 ..... EMPREGO DO CARTUCHO FILTRO** cód. confecção 83201BJA

(fig. "B3" - "B4")

- Soltar a unidade motor do recipiente (tanque) (fig. "A1") e voltá-la de cabeça para baixo.
- Posicionar o elemento filtrante (b) no suporte do motor (c) (fig. "B3").
- Introduzir o disco adaptador de plástico (a) sobre o elemento filtrante (b) e unir bem as duas partes, rodando o manípulo no sentido horário (fig. "B4").
- Montar novamente a unidade motor no recipiente (tanque) e enganchá-la.
- O uso do cartucho filtro é especialmente indicado para recolher poeira e substâncias sólidas e pode ser integrado pelo uso simultâneo saco de papel que além de evitar que o cartucho filtro fique entupido, oferece a vantagem de transferir os materiais aspirados em modo rápido e higiênico.

**Evitar o uso para materiais cortantes ou húmidos.****3 ..... EMPREGO DO FILTRO MOUSSE** cód. 83035BHB (fig. "B5")

- Para aspirar substâncias líquidas separar a unidade motor do recipiente (tanque) (fig. "A1"), voltando-a de cabeça para baixo.
- Aplicar o filtro-mousse no suporte do motor como indicado na figura ao lado.
- Posicionar novamente a unidade motor no recipiente verificando que os fechos estejam devidamente introduzidos no seu lugar.

**4 ..... EMPREGO DO FILTRO DE P.P. EM FORMA DE CESTO** cód. 83100BJA

(fig. "B6")

**Utilizar o filtro em forma de cesto somente depois de ter tirado o cartucho filtro.**

- Este pré-filtro é especialmente indicado para filtrar poeiras finas tais como cimento, talco, etc.
- Voltar o bordo superior do filtro de P.P. ao longo da dobra presente no recipiente (tanque) (ver figura "B6").

**5 ..... FILTROS AR EM SAÍDA** cód. 83021B8X (fig. "B7")

- A presença destes post-filtros electrostáticos garante que o ar expelido no ambiente seja privo de impurezas.

**C - EMPREGO DO APARELHO****1 ..... UTILIZAÇÃO COMO ASPIRADOR DE SÓLIDOS**

- **O cartucho deve estar sempre instalado.**

**ATENÇÃO:**

- ***Para obter um bom rendimento do aspirador é importante que mantenha o cartucho sempre limpo.***  
*É aconselhável substituir o cartucho depois de aproximadamente 100 horas de funcionamento.*

**2 ..... UTILIZAÇÃO COMO ASPIRADOR DE LÍQUIDOS**

- **Tirar sempre o cartucho filtro.**
- **Montar o filtro-mousse como indicado no ponto "B3".**

**ATENÇÃO:**

- ***Quando no recipiente (tanque) os líquidos aspirados atingem o nível máximo consentido, a aspiração é bloqueada automaticamente pelo flutuador de segurança.***  
***O utilizador é avisado pelo aumento do número de rotações do motor e pela ausência de aspiração.***

**ACHTUNG:**

- ***Wenn die aufgesaugte Flüssigkeit im Behälter (Eimer) den zulässigen Höchststand erreicht, wird der Sauger durch den Sicherheitsschwimmer automatisch blockiert.***  
***Der Benutzer erkennt dies daran, dass die Drehzahl des Motors steigt und das Gerät nicht mehr saugt.***

- Das Gerät sofort ausschalten und den Behälter (Eimer) entleeren.

**3 ..... ZUM SAUGEN GROSSER FLÜSSIGKEITSMENGEN** (Abb. "C1")

- Zum Aufsaugen von Flüssigkeit aus Kanistern die Fugendüse nur teilweise in die Flüssigkeit eintauchen, damit der teilweise Luftstrom gewährleistet wird.

**4 ..... BENUTZUNG DES ELEKTRISCHEN ZUBEHÖRTEILS DES STAUBSAUGER**

(Abb. "C2" - "C3" - "C4")

- **Der Filtereinsatz muss immer angebracht sein.**
- **Den Schaumstoff-Filter, falls vorhanden, entfernen.**

**ACHTUNG:**

***Für die gute Leistung des Geräts ist es wichtig, den Filtereinsatz immer sauber zu halten.***  
***Der Filtereinsatz sollte nach circa 1000 Betriebsstunden ersetzt werden.***

- Die Muffe (M) in den Schlauch (Best.Nr. 01321B0N) im Stutzen für die eintretende Luft (Y) stecken (Abb. "C2") und den Universaladapter (U) in das Luftleitblech des elektrischen Zubehörs (Abb. "C3").
- Das elektrische Zubehörtel wie unter Punkt "A3" beschrieben an das Gerät anschließen.
- Mit den Ringmuttern (G) das Speisekabel des elektrischen Zubehörs an den Schlauch anschließen (Abb. "C4").
- Die Schalter so anordnen, wie es unter Punkt "A2" beschrieben ist.

**D - WARTUNG**

**Bevor man irgendeine Wartungsarbeit vornimmt, immer den Gerätestecker aus der Netzsteckdose ziehen.**

**1 ..... STAUBBEUTEL**

- **Der Staubbeutel darf nicht wiederverwendet werden, sondern muss ersetzt werden.**

**Zum Ersetzen des Staubbeutels wie folgt vorgehen.**

- Den Plastikflansch (X) vom Anschluss für die eintretende Luft (Y) des Staubsaugers abnehmen (Abb. "D1").
- Den vollen Filterbeutel aus dem Behälter (Eimer) herausnehmen (Abb. "D2").
- Den Plastikflansch mit dem Stopfen verschließen (Abb. "D3").

**2 ..... FILTEREINSATZ** (Abb. "D4" - "D5")

- Den Filtereinsatz vom Motorträger entfernen.
- Den Filtereinsatz häufig mit einem weichen Pinsel reinigen (Abb. "D4").
- Für die gründliche Reinigung den Filtereinsatz unter laufendem Wasser ausspülen, indem man den Wasserstrahl von innen nach außen richtet (Abb. "D5").
- Bevor man den Filtereinsatz erneut verwendet, sicherstellen, dass er ganz trocken ist.
- Bei starken Verkrustungen oder Verschleiß **nur** den Filtereinsatz (b) ersetzen.

**3 ..... SCHAUMSTOFFFILTER** (fig. "D6")

- Den Schaumstofffilter unter fließendem Wasser ausspülen. **KEIN** Reinigungsmittel benutzen!
- Falls der Schaumstoff verschlissen ist oder Risse aufweist, muss der Filter ersetzt werden.

**4 .... KORBFILTEREINSATZ P.P.** (Abb. "D7")

- Zum Reinigen des Korbeinsatzes ist er in einem Mülleimer auszuklopfen.
- Eventuell kann er mit Druckluft ausgeblasen werden.
- Wenn er verschlissen oder beschädigt ist, muss er ersetzt werden.

**5 .... ABLUFTFILTER** (Abb. "D8")

- Die elektrostatischen Nachfilter sind regelmäßig zu ersetzen, indem man die beiden Gitterdeckel mit einer Münze abhebt.
- Sie anschließend wieder an ihrer Stelle anbringen und sicherstellen, dass sie richtig eingerastet sind.

**6 .... REINIGEN DES BEHÄLTERS (Eimer)** (Abb. "D9")

- Die Menge des angesaugten Materials prüfen, besonders dann, wenn man mit sperrigem Material arbeitet.
- Der Behälter sollte entleert werden, wenn er halb voll ist.
- Nach der Benutzung des Geräts als Flüssigkeitssauger, den Behälter entleeren und ihn zusammen mit den Zubehörteilen trocknen, um Kalkablagerungen zu vermeiden.

**HABEN SIE SCHWIERIGKEITEN ?**

STÖRUNGEN	URSACHEN	ABHILFE
• Das Gerät startet nicht?	• Stromausfall.  • Gerätekabel, Schalter oder Motor defekt.	• Die Steckdose prüfen.  • Wenden Sie sich an die nächste Servicestelle,
• Am Abluftgitter tritt Staub aus?	• Filter voll oder beschädigt.	• Die Filter prüfen und ggf. ersetzen.
• Verringerte Saugleistung?	• Behälter (Eimer) zu voll.  • Filter voll oder beschädigt.  • Rohre oder Zubehörteile verstopft.	• Den Behälter (Eimer) prüfen.  • Filter reinigen oder ersetzen.  • Schlauch oder Zubehörteile prüfen.
• Der Motor läuft viel zu schnell?	• Behälter (Eimer) zu voll.  • Filter voll oder verkrustet.  • Rohre oder Zubehörteile verstopft.	• Den Behälter (Eimer) prüfen.  • Filter reinigen oder ersetzen.  • Schlauch oder Zubehörteile prüfen.

**A - UTILIZAÇÃO DO APARELHO****I ..... SEPARAÇÃO DA UNIDADE MOTOR**

- Para soltar a unidade motor puxar para fora a parte superior dos fechos (fig. "A1").
- Para fechar, verificar que os fechos estejam bem colocados no seu lugar.

**2 ..... ARRANQUE** (figure "A4" - "A5")

**Emprego do aparelho como aspirador de pó ou aspirador de líquidos** (fig. "A2")

- Comutador ("A"): em posição **"MANUAL"** (  ).
- Interruptor ("B"):
  - Posição **O** = Aparelho em descanso (sinal luminoso apagado)
  - Posição **I** = Aparelho em funcionamento (sinal luminoso aceso)

**Emprego do aparelho com utensílio eléctrico** (fig. "A3")

- Comutador ("A"): em posição **"AUTOMÁTICO"** (  ).
- Interruptor: na posição **I** = Aparelho em funcionamento (sinal luminoso aceso)

*Com os dois interruptores nestas posições o aparelho entra automaticamente em funcionamento quando se liga o utensílio eléctrico.*

**3 ..... LIGAÇÃO ELÉCTRICA UTENSÍLIO ELÉCTRICO-ASPIRADOR DE PÓ**

(figuras "A4" - "A5" - "A6")

- Introduzir a ficha do utensílio eléctrico na tomada de corrente situada na unidade motor e sucessivamente ligar o aparelho à rede de alimentação eléctrica (fig. "A4").

**ATENÇÃO:**

**A tomada de corrente está preparada para a ligação de utensílios eléctricos de potência máxima de 2000 W** (fig. "A5").

**Versão 110 V~ 60 Hz = A tomada de corrente está é predisposta para a ligação de utensílios eléctricos de potência máxima de 700 W** (fig. "A6").

- **NUNCA ligar utensílios eléctricos cuja potência seja superior a 2000 W (Versão 110 V~ 60 Hz = 700 W máx.)**.
- **NUNCA ligar mais de um utensílio eléctrico à tomada de corrente situada na unidade motor.**

**B - SISTEMAS DE FILTRAGEM****I ..... EMPREGO DO SACO PARA RECOLHER O PÓ** cód. confecção 831 34B0K

(fig. "B1" - "B2")

**Utilizar o saco para recolher o pó juntamente com o cartucho filtro.**

- Introduzir o saco de papel de filtro no recipiente (tanque) (fig. "B1").
- Introduzir o anel de plástico (x) na ligação de entrada ar (y) evitando, durante a operação, de danificar o saco (fig. "B2").
- Fazer aderir o saco às paredes do recipiente (tanque) e aplicar a unidade motor.
- O saco de papel de filtro garante a recolha das poeiras aspiradas em condições de higiene.

**Evitar o uso para materiais cortantes ou húmidos.**

- Mudar o saco quando os materiais aspirados atingiram o nível máximo da sua capacidade.
- O saco não deve ser reutilizado mas deve sempre substituído.
- Aconselha-se a ter sempre à disposição uma confecção de sacos do pó cód. confecção 831 34B0K.



- ✓ Conservar com cuidado o presente livrete de instruções.
- ✓ Um aparelho eléctrico não é um brinquedo. Após o uso deve ser conservado fora do alcance das crianças.
- ✓ Os componentes da embalagem (eventuais sacos de plástica, papelão, etc.) devem ser conservados fora do alcance das crianças.
- ✓ Este aparelho foi concebido para funcionar unicamente com corrente alternada. Antes de o por em funcionamento verificar que a tensão de rede corresponda àquela indicada na placa contendo os dados técnicos do aparelho.
- ✓ **Ligar o aparelho EXCLUSIVAMENTE a tomadas de corrente de capacidade mínima 10A.**
- ✓ **Nunca puxar pelo cabo de alimentação ou pelo aparelho para extrair a ficha da tomada de corrente (fig. 002).**
- ✓ Verificar que a instalação eléctrica de rede seja dotado de interruptor diferencial (tipo salva-vidas).
- ✓ Desenrolar completamente o cabo de alimentação eléctrica antes de por o aparelho a funcionar.
- ✓ Usar uma extensão eléctrica só se estiver em perfeito estado. Verificar que a secção seja apropriada à potência do aparelho.
- ✓ Nunca deixar correr o cabo de alimentação sobre superfícies aguçadas; evitar esmagá-lo.
- ✓ Nunca deixar o aparelho a funcionar sem vigilância.
- ✓ Nunca deixar o aparelho exposto aos agentes atmosféricos (chuva, gelo, sol, etc.).

- ✓ Nunca utilizar o aparelho:
    - com as mãos molhadas ou húmidas;
    - no caso em que tenha caído e na presença de evidentes rupturas ou anomalias de funcionamento;
    - se a ficha ou o cabo de alimentação eléctrica estiverem defeituosos.
  - ✓ **Desligar SEMPRE a ficha da tomada de alimentação eléctrica (fig. 001) imediatamente depois do uso e antes de efectuar qualquer operação de limpeza ou manutenção.**
  - ✓ Eventuais reparações devem ser efectuadas exclusivamente por pessoal especializado, dotado de peças sobresselentes originais fornecidas pelo fabricante. **Reparar o aparelho por si pode ser extremamente perigoso.**
  - ✓ No respeito das normas em vigor, um aparelho que já não usado deve ser inutilizado, cortando o cabo de alimentação eléctrica antes de o deitar fora.
  - ✓ Nunca aspirar substâncias inflamáveis, explosivas ou corrosivas (fig. 003).
  - ✓ Nunca utilizar o aparelho em ambientes saturados de gás.
  - ✓ Limpar o aparelho utilizando somente água. Não usar benzovac, solventes ou detergentes abrasivos.
- O fabricante não assume nenhuma responsabilidade pelo uso impróprio ou não conforme às instruções fornecidas, violação e manutenção inadequada do aparelho.**



- ✓ Bewaar dit boekje met de gebruiksaanwijzing zorgvuldig.
- ✓ Een elektrisch apparaat is geen speelgoed. Houd het buiten bereik van kinderen.
- ✓ Het verpakkingsmateriaal (eventuele plastic zakjes, dozen, enz.) moet buiten bereik van kinderen gehouden worden.
- ✓ Dit apparaat is ontworpen om uitsluitend met wisselstroom gebruikt te worden. Verzeker u ervan, alvorens het in bedrijf te stellen, of de netspanning overeenkomt met die op het gegevensplaatje.
- ✓ **Verbind het apparaat ALLEEN met stopcontacten met minimumcapaciteit van 10A.**
- ✓ **Trek niet aan de voedingskabel of aan het apparaat zelf om de stekker uit het stopcontact te halen (fig. 002).**
- ✓ Verzeker u ervan dat het elektriciteitsnet voorzien is van een differentiaaluitschakelaar (type stroomverbreker).
- ✓ Rol de voedingskabel helemaal af alvorens het apparaat in bedrijf te stellen.
- ✓ Gebruik alleen een verlengsnoer als deze in perfecte staat verkeert. Verzeker u ervan dat de doorsnede geschikt is voor het vermogen van het apparaat.
- ✓ Laat de voedingskabel nooit over scherpe randen lopen en druk hem niet in elkaar.
- ✓ Laat het apparaat nooit in bedrijf zonder het onder controle te houden.
- ✓ Stel het apparaat niet bloot aan weersomstandigheden (regen, vorst, zon, enz.).

- ✓ Gebruik het apparaat nooit:
    - met natte of vochtige handen;
    - als het gevallen is en beschadigd is of niet goed werkt;
    - als de stekker of de voedingskabel defect is.
  - ✓ **Verwijder ALTIJD de stekker uit het stopcontact (fig. 001) onmiddellijk na het gebruik en alvorens het te reinigen of er onderhoud aan te verrichten.**
  - ✓ Eventuele reparaties mogen alleen door specialisten uitgevoerd worden die beschikken over originele door de fabrikant geleverde reserveonderdelen. **Het eigenhandig repareren van het apparaat kan uiterst gevaarlijk zijn.**
  - ✓ Met inachtneming van de geldende normen, moet een apparaat dat buiten werking is onbruikbaar gemaakt worden door de voedingskabel door te snijden, alvorens het weg te gooien.
  - ✓ Zuig geen ontvlambare, ontplofbare of bijtende stoffen op (fig. 003).
  - ✓ Gebruik het apparaat niet in ruimten verzadigd van gas.
  - ✓ Reinig het apparaat alleen met water. Gebruik geen tri, oplosmiddelen of schurende reinigingsmiddelen.
- De fabrikant kan niet aansprakelijk gesteld worden voor een onjuist gebruik of een gebruik dat niet in overeenstemming is met de geboden aanwijzingen, voor het knoeien aan het apparaat en voor onvoldoende onderhoud eraan.**

## A - WERKING VAN HET APPARAAT

### 1 ..... HET LOSKOPPELEN VAN DE MOTOREENHEID

- Trek de bovenkant van de scharnieren naar buiten om de motoreenheid los te maken (fig. "A1").
- Controleer, bij het sluiten, of de scharnieren goed op hun plaats zitten.

### 2 ..... HET STARTEN (figuren "A4" - "A5")

**Gebruik van het apparaat als stofzuiger of vloeistofzuiger** (fig. "A2")

- Schakelaar ("A"): in stand "HANDBEDIENING" (  ).
- Schakelaar ("B"):
  - Stand **O** = Apparaat uit (controlelampje uit)
  - Stand **I** = Apparaat aan (controlelampje aan)

**Gebruik van het apparaat met elektrisch accessoire** (fig. "A3")

- Schakelaar ("A"): in stand "AUTOMATISCH" (  ).
- Schakelaar: in stand **I** = Apparaat aan (controlelampje aan)

*Met de twee schakelaars in deze standen wordt het apparaat automatisch in werking gesteld bij het starten van het elektrische accessoire.*

### 3 ..... ELEKTRISCHE AANSLUITING ELEKTRISCH ACCESSOIRE - STOFZUIGER

(figuren "A4" - "A5" - "A6")

- Steek de stekker van het accessoire in het contactpunt op de motoreenheid en verbind dan het apparaat met het stroomnet (fig. "A4").

#### LET OP:

**Het contactpunt is geschikt voor de aansluiting van elektrische accessoires met een maximaal vermogen van 2000 W** (fig. "A5").

**Versie 110V~60Hz = Het contactpunt is geschikt voor de aansluiting van elektrische accessoires met een maximaal vermogen van 700W** (fig. "A6").

- **Verbind NOOIT elektrische accessoires met een vermogen hoger dan 2000 W (Versie 110V~60Hz) = max. 700 W).**
- **Verbind NOOIT meer dan één elektrisch accessoire met het contactpunt op de motoreenheid.**

## B - FILTERSYSTEMEN

### 1 ..... GEBRUIK VAN DE STOFZAK code verpakking 83134B0K (fig. "B1" - "B2")

**Gebruik de stofzak samen met de filterpatroon.**

- Plaats de papieren filterstofzak in het vat (de trommel) (fig. "B1").
- Steek de plastic flens (x) in de luchttoevoerverbinding (y) en let erop hierbij de stofzak niet te beschadigen (fig. "B2").
- Leg de zak tegen de wanden van het vat (de trommel) aan en plaats de motoreenheid.
- De papieren filterzak garandeert ervoor dat de opgezogen stof hygiënisch verzameld wordt.

**Gebruik het apparaat niet voor scherp of vochtig materiaal.**

- Vervang de zak wanneer het opgezogen materiaal het maximale niveau heeft bereikt.
- De stofzak mag niet opnieuw gebruikt worden maar moet altijd vervangen worden.
- Er wordt aangeraden altijd een verpakking stofzakken (code verpakking 83134B0K) in voorraad te hebben.

### 4 .... ΦΙΛΤΡΟ ΠΛΕΓΜΑΤΟΣ ΑΠΟ Ρ.Ρ. (εικ. "D7")

- Για να καθαρίσετε το φίλτρο πλέγματος, χτυπήστε το σε κάδο απορριμμάτων.
- Ενδεχομένως καθαρίστε το με πεπιεσμένο αέρα.
- Αντικαταστήστε το σε περίπτωση που έχει σχιστεί ή φθαρεί.

### 5 .... ΦΙΛΤΡΑ ΑΕΡΑ ΣΤΗΝ ΕΞΟΔΟ (εικ. "D8")

- Αντικαθιστάτε περιοδικά τα ηλεκτροστατικά φίλτρα εξόδου, χρησιμοποιώντας σαν μοχλό ένα κέρμα για να ελευθερώσετε τα δύο καπάκια με τη γρίλια.
- Τοποθετήστε τα στη θέση τους και βεβαιωθείτε ότι έχουν εφαρμόσει σωστά.

### 6 .... ΚΑΘΑΡΙΣΜΟΣ ΤΟΥ ΚΑΔΟΥ (εικ. "D9")

- Ελέγχετε την ποσότητα των συγκεντρωμένων υλικών ειδικά αν χρησιμοποιείται για υλικά με μεγάλο όγκο.
- Συνιστάται να αδειάζετε τον κάδο όταν γεμίσει ως τη μέση.
- Μετά τη χρήση της συσκευής για αναρρόφηση υγρών, αδειάστε τον κάδο και αφήστε τον να στεγνώσει μαζί με τα εξαρτήματα για να αποφύγετε το σχηματισμό κρούστας.

### 7 .... ΑΝΤΙΚΑΤΑΣΤΑΣΗ ΤΟΥ ΗΛΕΚΤΡΙΚΟΥ ΚΑΛΩΔΙΟΥ

- Αν το ηλεκτρικό καλώδιο έχει φθαρεί, απευθυνθείτε στο εξουσιοδοτημένο σέρβις (βλέπε σχετικό κατάλογο), γιατί για την αντικατάσταση απαιτούνται ειδικά εργαλεία.

## ΕΧΕΤΕ ΔΥΣΚΟΛΙΕΣ ?

ΠΡΟΒΛΗΜΑΤΑ	ΑΙΤΙΕΣ	ΛΥΣΕΙΣ
• Η συσκευή δεν ξεκινά.	• Διακοπή ρεύματος.	• Ελέγξτε την πρίζα του ρεύματος.
• Η σκόνη βγαίνει από τις γρίλιες εξόδου αέρα.	• Ελαττωματικό ηλεκτρικό καλώδιο, διακόπτης ή μοτέρ.	• Απευθυνθείτε στο Σέρβις.
• Μείωση της απόδοσης (αναρρόφησης).	• Βουλωμένα ή σχισμένα φίλτρα.	• Ελέγξτε τα φίλτρα και εν ανάγκη αντικαταστήστε τα.
	• Γεμάτος κάδος.	• Ελέγξτε τον κάδο.
	• Βουλωμένα ή σχισμένα φίλτρα.	• Καθαρίστε ή αντικαταστήστε τα φίλτρα.
	• Βουλωμένοι σωλήνες ή εξαρτήματα.	• Ελέγξτε τον εύκαμπτο σωλήνα ή τα εξαρτήματα.
• Αυξάνει σημαντικά ο αριθμός στροφών του μοτέρ.	• Γεμάτος κάδος.	• Ελέγξτε τον κάδο.
	• Βουλωμένα ή σχισμένα φίλτρα.	• Καθαρίστε ή αντικαταστήστε τα φίλτρα.
	• Βουλωμένοι σωλήνες ή εξαρτήματα.	• Ελέγξτε τον εύκαμπτο σωλήνα ή τα εξαρτήματα.

Ο χρήστης ειδοποιείται από την αύξηση του αριθμού στροφών του μοτέρ και τη διακοπή της αναρρόφησης.

- Σβήστε αμέσως τη συσκευή και αδειάστε τον κάδο.

### 3 .... ΓΙΑ ΑΝΑΡΡΟΦΗΣΗ ΜΕΓΑΛΗΣ ΠΟΣΟΤΗΤΑΣ ΥΓΡΩΝ (εικ. "C1")

- Για να αναρροφήσετε υγρά από δοχεία, μη βυθίζετε εντελώς το ακροφύσιο για υγρά, ώστε να εξασφαλίζεται εν μέρει η εισροή αέρα.

### 4 .... ΧΡΗΣΗ ΗΛΕΚΤΡΙΚΟΥ ΕΡΓΑΛΕΙΟΥ ΑΝΑΡΡΟΦΗΣΗΣ ΣΚΟΝΗΣ

(εικ. "C2" - "C3" - "C4")

- Το στοιχείο φίλτρου πρέπει πάντα να τοποθετείται.
- Αφαιρέστε, αν υπάρχει, το σπογγώδες φίλτρο.

**ΠΡΟΣΟΧΗ:** Για την καλή απόδοση της συσκευής, είναι σημαντικό να διατηρείτε πάντα καθαρό το στοιχείο του φίλτρου.

**Συνιστάται η αντικατάσταση περίπου μετά από 100 ώρες λειτουργίας.**

- Τοποθετήστε το άκρο (M) του εύκαμπτου σωλήνα (κωδ. 01321B0N) στο ρακόρ εισόδου αέρα (Y) (εικ. "C2") και το γενικό αντάπτορα (U) στο συλλέκτη του ηλεκτρικού εργαλείου (εικ. "C3").
- Συνδέστε το καλώδιο του ηλεκτρικού εργαλείου και τη συσκευή όπως περιγράφεται στο σημείο "A3".
- Με τους δακτυλίους (G) στερεώστε το ηλεκτρικό καλώδιο του εργαλείου στον εύκαμπο σωλήνα (εικ. "C4").
- Τοποθετήστε τους διακόπτες όπως περιγράφεται στο σημείο "A2".

## D - ΣΥΝΤΗΡΗΣΗ

Πριν από κάθε επέμβαση συντήρησης, αποσυνδέετε πάντα το φις ηλεκτρικής τροφοδοσίας.

### I .... ΣΑΚΟΥΛΑ ΣΥΛΛΟΓΗΣ ΣΚΟΝΗΣ

- Η σακούλα δεν πρέπει να ξαναχρησιμοποιείται, αλλά πάντα να αντικαθίσταται.

Για να αντικαταστήσετε τη σακούλα συλλογής σκόνης.

- Βγάλτε την πλαστική φλάντζα (X) από το ρακόρ εισόδου αέρα (Y) της ηλεκτρικής σκούπας (εικ. "D1").
- Βγάλτε τη γεμάτη χάρτινη σακούλα από τον κάδο (εικ. "D2").
- Κλείστε τη φλάντζα με την ειδική τάπα (εικ. "D3").

### 2 .... ΣΤΟΙΧΕΙΟ ΦΙΛΤΡΟΥ (εικ. "D4" - "D5")

- Βγάλτε το στοιχείο φίλτρου από τη βάση του μοτέρ.
- Καθαρίζετε τακτικά το στοιχείο φίλτρου με μαλακό πινέλο (εικ. "D4").
- Για τον καλό καθαρισμό, χρησιμοποιείτε ντους χειρός κατευθύνοντας τη ροή του νερού από μέσα προς τα έξω (εικ. "D5").
- Πριν το ξαναχρησιμοποιήσετε, βεβαιωθείτε ότι είναι στεγνό.
- Σε περίπτωση υπερβολικού σχηματισμού κρούστας ή αν έχει φθαρεί, αντικαταστήστε μόνο το στοιχείο φίλτρου (b).

### 3 .... ΣΠΟΓΓΩΔΕΣ ΦΙΛΤΡΟ (εικ. "D6")

- Πλένετε το σπογγώδες φίλτρο κάτω από τρεχούμενο νερό **ΧΩΡΙΣ** να χρησιμοποιήσετε απορρυπαντικό.
- Αντικαταστήστε το σε περίπτωση σχισίματος ή φθοράς.

### 2 .... GEBRUIK VAN DE FILTERPATROON code verpakking 83201BJA

(fig. "B3" - "B4")

- Haak de motoreenheid van het vat (de trommel) (fig. "A1") en draai hem ondersteboven.
- Plaats het filtreerelement (b) op het motorsupport (c) (fig. "B3").
- Steek de plastic aanpasschijf (a) op het filtreerelement (b) en maak de twee delen vast door de knop in de richting van de klok te draaien (fig. "B4").
- Monteer de motoreenheid weer op het vat (de trommel) en haak hem vast.
- Het gebruik van de filterpatroon wordt vooral aangeraden voor het opzuigen van stof of vaste stoffen en kan geïntegreerd worden door het gelijktijdige gebruik van de papieren zak. Deze zak zorgt er niet alleen voor dat de filterpatroon niet verstopt raakt, maar biedt ook het voordeel het opgezogen materiaal snel en hygiënisch over te brengen.

**Gebruik het apparaat niet voor scherp of vochtig materiaal.**

### 3 .... GEBRUIK VAN HET SCHUIMFILTER code 83035BHB (fig. "B5")

- Voor het opzuigen van vloeistoffen de motoreenheid loskoppelen van het vat (de trommel) (fig. "A1") en hem ondersteboven draaien.
- Plaats het schuimfilter op het motorsupport zoals aangeduid is in de figuur hiernaast.
- Plaats de motoreenheid weer op het vat en controleer hierbij of de scharnieren goed op hun plaats zitten.

### 4 .... GEBRUIK VAN HET P.P. KORFFILTER code 83100BJA (fig. "B6")

**Gebruik het korffilter alleen als de filterpatroon is aangebracht.**

- Dit voorfilter is bijzonder geschikt om fijne stoffen te filtreren zoals bijvoorbeeld cement, talkpoeder, enz.
- Sla de bovenste rand van het P.P. filter om het randje op het vat (de trommel) (zie figuur "B6").

### 5 .... AFVOERLUCHTFILTER code 83021B8X (fig. "B7")

- De aanwezigheid van deze elektrostatische post-filters garandeert ervoor dat de lucht die weer in de omgeving gebracht wordt, geen onzuiverheden bevat.

## C - GEBRUIK VAN HET APPARAAT

### I .... VOOR HET OPZUIGEN VAN STOF EN VUIL

- **Stoffilter moet altijd gemonteerd zijn.**

**LET OP:**

- ***Vooreen optimale werking moeten beide stofzakken altijd schoon gehouden worden.***  
*Het wordt aanbevolen om het stoffilter, na 100 uur gebruik te vervangen.*

### 2 .... GEBRUIK ALS VLOEISTOFZUIGER

- **Verwijder altijd de filterpatroon.**
- **Monteer het schuimfilter zoals aangegeven bij punt "B3".**

**LET OP:**

- ***Wanneer de opgezogen vloeistoffen in het vat het maximaal toegestane niveau bereiken, wordt de opzuiging automatisch geblokkeerd door de veiligheidsdrijver.***  
***De gebruiker kan dit merken aan de toename van het toerental van de motor en aan het feit dat er niets meer opgezogen wordt.***

- Zet het apparaat direct uit en leeg het vat (de trommel).

### 3 .... VOOR HET OPZUIGEN VAN GROTE HOEVEELHEDEN VLOEISTOF (fig. "C1")

- Dompel de spleetzuigmond niet geheel onder bij het opzuigen van vloeistof vanuit reservoirs, om de gedeeltelijke toevoer van lucht te garanderen.

### 4 .... GEBRUIK ELEKTRISCH ACCESSOIRE – STOFZUIGER

(fig. "C2" – "C3" – "C4")

- **De filterpatroon moet altijd zijn toegepast.**
- **Verwijder het schuimfilter indien aanwezig.**

**LET OP:** Voor een hoog rendement van het apparaat is het van belang de filterpatroon altijd schoon te houden.

**Er wordt aangeraden hem na ongeveer 100 werkuren te vervangen.**

- Steek het aansluitstuk (M) van de slang (code 01321B0N) in de luchttoevoerverbinding (Y) (fig. "C2") en de universele adapter (U) in de leiding van het elektrische accessoire (fig. "C3").
- Verbind het elektrische accessoire en het apparaat elektrisch zoals beschreven bij punt "A3".
- Haak de elektriciteitskabel van het elektrische accessoire met de ringen (G) aan de slang (fig. "C4").
- Zet de schakelaars als beschreven bij punt "A2".

## D - ONDERHOUD

**Alvorens enig onderhoud aan het apparaat te verrichten moet u altijd de stekker uit het stopcontact trekken.**

### I .... STOFZAK

- **De stofzak mag niet opnieuw gebruikt worden, maar moet altijd vervangen worden.**

**Het vervangen van de stofzak.**

- Verwijder de plastic flens (X) van de luchttoevoerverbinding (Y) van de stofzuiger (fig. "D1").
- Verwijder de volle papieren filterzak uit het vat (de trommel) (fig. "D2").
- Sluit de plastic flens met de speciale dop (fig. "D3").

### 2 .... FILTERPATROON (fig. "D4" - "D5")

- Verwijder de filterpatroon uit het motorsupport.
- Maak de filterpatroon veelvuldig schoon met een penseel met zachte haren (fig. "D4").
- Gebruik, voor een grondige reiniging, een sproeikraan en richt de waterstraal van binnen naar buiten (fig. "D5").
- Verzeker u ervan dat hij goed droog is, alvorens hem weer te gebruiken.
- Als er teveel incrustaties op zitten of als hij versleten is, vervang dan alleen het filterelement (b).

### 3 .... SCHUIMFILTER (fig. "D6")

- Was het schuimfilter onder leidingwater **ZONDER** reinigingsmiddelen te gebruiken.
- Vervang het als het gescheurd of versleten is.

### 4 .... P.P. KORFFILTER (fig. "D7")

- Klop het korffilter schoon in de vuilnisbak.
- Blaas het eventueel schoon met perslucht.
- Vervang het als het gescheurd of versleten is.

- Η σακούλα δεν πρέπει να ξαναχρησιμοποιείται, αλλά να αντικαθίσταται πάντα.
- Συνιστάται να έχετε πάντα διαθέσιμη μια συσκευασία με σακούλες συλλογής σκόνης, κωδ. συσκευασίας 83134B0K.

### 2 .... ΧΡΗΣΗ ΤΟΥ ΣΤΟΙΧΕΙΟΥ ΦΙΛΤΡΟΥ κωδ. συσκευασίας 83201BJA

(εικ. "B3" - "B4")

- Απελευθερώστε τη μονάδα μοτέρ από τον κάδο (εικ. "A1") και γυρίστε την ανάποδα.
- Τοποθετήστε το στοιχείο φίλτρου (b) στη βάση του μοτέρ (c) (εικ. "B3").
- Τοποθετήστε τον πλαστικό δίσκο προσαρμογής (a) στο στοιχείο φίλτρου (b) και ενώστε τα δύο τμήματα γυρνώντας δεξιόστροφα τη χειρολαβή (εικ. "B4").
- Τοποθετήστε τη μονάδα μοτέρ στον κάδο και ασφαλίστε την.
- Η χρήση του στοιχείου φίλτρου είναι ιδιαίτερα ενδεδειγμένη για τη συλλογή σκόνης ή στερεών και μπορεί να συνδυαστεί με τη χρήση της χάρτινης σακούλας που εκτός από την αποφυγή του βουλώματος του φίλτρου, επιτρέπει την υγιεινή και γρήγορη μεταφορά των υλικών.

**Αποφύγετε τη χρήση με αιχμηρά ή υγρά υλικά.**

### 3 .... ΧΡΗΣΗ ΤΟΥ ΣΠΟΓΓΩΔΟΥΣ ΦΙΛΤΡΟΥ cod. 83035BHB (εικ. "B5")

- Για την αναρρόφηση υγρών αποσυνδέστε τη μονάδα μοτέρ από τον κάδο (εικ. "A1") και γυρίστε την ανάποδα.
- Τοποθετήστε το σπογγώδες φίλτρο στη βάση του μοτέρ όπως στην εικόνα παραπλεύρως.
- Τοποθετήστε πάλι την κινητήρια μονάδα στον κάδο και βεβαιωθείτε ότι οι σύνδεσμοι προσαρμοσαν στις υποδοχές.

### 4 .... ΧΡΗΣΗ ΤΟΥ ΦΙΛΤΡΟΥ ΠΛΕΓΜΑΤΟΣ ΑΠΟ P.P. κωδ 83100BJA (εικ. "B6")

**Χρησιμοποιείτε το φίλτρο πλέγματος μόνο με το στοιχείο φίλτρου τοποθετημένο.**

- Αυτό το προφίλτρο είναι ιδιαίτερα κατάλληλο για φιλτράρισμα λεπτής σκόνης όπως τσιμέντο, τάλκ κλπ.
- Αναποδογυρίστε το πάνω χείλος του φίλτρου από P.P. κατά μήκος της προεξοχής στον κάδο (βλέπε εικ. "B6").

### 5 .... ΦΙΛΤΡΑ ΑΕΡΑ ΣΤΗΝ ΕΞΟΔΟ κωδ 83021B8X (εικ. "B7")

- Η παρουσία αυτών των ηλεκτροστατικών φίλτρων εξασφαλίζει την απουσία μικρών σωματιδίων σκόνης από τον αέρα που διοχετεύεται πάλι στο περιβάλλον.

## C - ΧΡΗΣΗ ΤΗΣ ΣΥΣΚΕΥΗΣ

### I .... ΓΙΑ ΑΝΑΡΡΟΦΗΣΗ ΣΚΟΝΗΣ ΚΑΙ ΣΚΟΥΠΙΔΙΩΝ

- Το κυλινδρικό φίλτρο πρέπει να είναι πάντα στη θέση του εικόνα B4.
  - Για να έχετε σωστή απόδοση της συσκευής μην αφήνετε το φίλτρο να λερωθεί πολύ.
- Συνιστούμε να το αλλάζετε μετά από 100 ώρες λειτουργίας.

### 2 .... ΧΡΗΣΗ ΓΙΑ ΑΝΑΡΡΟΦΗΣΗ ΥΓΡΩΝ

- **Αφαιρείτε πάντα το στοιχείο φίλτρου.**
- **Τοποθετήστε το σπογγώδες φίλτρο όπως περιγράφεται στο σημείο "B3".**

**ΠΡΟΣΟΧΗ:**

- Όταν τα υγρά στον κάδο συγκέντρωσης φτάσουν στη μέγιστη επιτρεπτή στάθμη, η αναρρόφηση διακόπεται αυτόματα από το φλοτέρ ασφαλείας.

## 1 ..... ΑΠΕΛΕΥΘΕΡΩΣΗ ΤΗΣ ΜΟΝΑΔΑΣ ΜΟΤΕΡ

- Για να ελευθερώσετε τη μονάδα μοτέρ, τραβήξτε προς τα έξω το πάνω μέρος των συνδέσμων (εικ. "A1").
- Για το κλείσιμο, βεβαιωθείτε ότι οι σύνδεσμοι έχουν προσαρμοστεί καλά στη θέση τους.

## 2 ..... ΕΚΚΙΝΗΣΗ (εικ. "A4" - "A5")

**Χρήση της συσκευής σαν ηλεκτρική σκούπα ή για αναρρόφηση υγρών** (εικ. "A2")

- Εκτροπέας ("A"): στη θέση "ΧΕΙΡΟΚΙΝΗΤΗ" (  ).
- Διακόπτης ("B"):
  - Θέση **O** = Συσκευή εκτός λειτουργίας (ενδεικτική λυχνία σβηστή)
  - Θέση **I** = Συσκευή σε λειτουργία (ενδεικτική λυχνία αναμμένη)

**Χρήση της συσκευής με ηλεκτρικό εργαλείο** (εικ. "A3")

- Εκτροπέας ("A"): στη θέση "ΑΥΤΟΜΑΤΗ" (  ).
- Διακόπτης: Θέση **I** = Συσκευή σε λειτουργία (ενδεικτική λυχνία αναμμένη)

*Με τους δύο διακόπτες στις θέσεις αυτές, η συσκευή τίθεται αυτόματα σε λειτουργία με την εκκίνηση του ηλεκτρικού εργαλείου.*

## 3 ..... ΣΥΝΔΕΣΗ ΗΛΕΚΤΡΙΚΟΥ ΕΡΓΑΛΕΙΟΥ - ΗΛΕΚΤΡΙΚΗΣ ΣΚΟΥΠΑΣ

(εικ "A4" - "A5" - "A6")

- Συνδέστε το φις του ηλεκτρικού εργαλείου στην πρίζα του ρεύματος που βρίσκεται στη μονάδα μοτέρ και στη συνέχεια συνδέστε τη συσκευή στην ηλεκτρική πρίζα (εικ. "A4").

**ΠΡΟΣΟΧΗ:**

**Η πρίζα του ρεύματος προορίζεται για τη σύνδεση ηλεκτρικών εργαλείων με μέγιστη ισχύ 2000 W** (εικ. "A5").

**Έκδοση 110V~ 60Hz = Η πρίζα του ρεύματος προορίζεται για τη σύνδεση ηλεκτρικών εργαλείων με μέγιστη ισχύ 700 W** (εικ. "A6").

- **Μη συνδέετε ΠΟΤΕ ηλεκτρικά εργαλεία με ισχύ άνω των 2000 W.**  
**(Έκδοση 110V~ 60Hz = 700 W max.)**.
- **Μη συνδέετε ΠΟΤΕ περισσότερα από ένα ηλεκτρικά εργαλεία στην πρίζα της μονάδας μοτέρ.**

## B - ΣΥΣΤΗΜΑΤΑ ΦΙΛΤΡΑΡΙΣΜΑΤΟΣ

## 1 ..... ΧΡΗΣΗ ΤΗΣ ΣΑΚΟΥΛΑΣ ΣΥΛΛΟΓΗΣ ΣΚΟΝΗΣ κωδ. συσκευασίας: 831 34B0K

(εικ. "B1" - "B2")

**Χρησιμοποιείτε τη χάρτινη σακούλα μαζί με το στοιχείο φίλτρου.**

- Τοποθετήστε τη χάρτινη σακούλα στον κάδο (εικ. "B1").
- Τοποθετήστε την πλαστική φλάντζα (x) στο ρακόρ εισόδου αέρα (y), προσεκτικά για να μην προκαλέσετε ζημιές στη σακούλα (εικ. "B2").
- Προσαρμόστε τη σακούλα στα τοιχώματα του κάδου και τοποθετήστε τη μονάδα μοτέρ.
- Η χάρτινη σακούλα εξασφαλίζει τη συλλογή της αναρροφούμενης σκόνης σε συνθήκες υγιεινής.

**Αποφύγετε τη χρήση με αιχμηρά ή υγρά υλικά.**

- Αλλάξτε τη σακούλα όταν τα υλικά που συγκεντρώνεται φτάνουν στη μέγιστη στάθμη της χωρητικότητας.

## 5 .... LUCHTAFVOERFILTER (fig. "D8")

- Vervang regelmatig de elektrostatische post-filters door de twee roosterdeksels er met behulp van een muntstuk af te haken.
- Plaats ze weer en controleer of ze vastzitten.

## 6 .... REINIGING VAN HET VAT (de trommel) (fig. "D9")

- Controleer de hoeveelheid opgezogen materiaal, vooral als het apparaat voor omvangrijk materiaal gebruikt is.
- Er wordt aangeraden het vat leeg te maken wanneer het voor de helft vol is.
- Na het apparaat als vloeistofzuiger gebruikt te hebben moet u het vat leeg en droog maken samen met de toebehoren om incrustaties te voorkomen.

## 7 .... HET VERVANGEN VAN DE ELEKTRICITEITSKABEL

- Wend u tot een bevoegd servicecentrum (zie lijst in bijlage) als de elektriciteitskabel beschadigd is daar er speciaal gereedschap voor nodig is.

**HEEFT U MOEILIKHEDEN ?**

STORINGEN	OORZAKEN	OPLOSSINGEN
<ul style="list-style-type: none"> <li>• Het apparaat start niet.</li> </ul>	<ul style="list-style-type: none"> <li>• Geen stroom.</li> </ul>	<ul style="list-style-type: none"> <li>• Controleer het stopcontact.</li> </ul>
<ul style="list-style-type: none"> <li>• De stof komt naar buiten door de luchtafvoerroosters.</li> </ul>	<ul style="list-style-type: none"> <li>• Elektriciteitskabel, schakelaar of motor defect.</li> <li>• Filters verzadigd of gescheurd.</li> </ul>	<ul style="list-style-type: none"> <li>• Wend u tot het technische servicecentrum.</li> <li>• Controleer de filters en vervang ze eventueel.</li> </ul>
<ul style="list-style-type: none"> <li>• Rendement afname (opzuiging).</li> </ul>	<ul style="list-style-type: none"> <li>• Het vat (de trommel) is te vol.</li> <li>• Filters verzadigd of versleten.</li> <li>• Slangen of toebehoren verstopt.</li> </ul>	<ul style="list-style-type: none"> <li>• Controleer het vat (de trommel).</li> <li>• Reinig of vervang de filters.</li> <li>• Controleer de slang en de toebehoren.</li> </ul>
<ul style="list-style-type: none"> <li>• Het toerental van de motor neemt aanzienlijk toe.</li> </ul>	<ul style="list-style-type: none"> <li>• Het vat (de trommel) is te vol.</li> <li>• Filters verzadigd of vuil.</li> <li>• Slangen of toebehoren verstopt.</li> </ul>	<ul style="list-style-type: none"> <li>• Controleer het vat (de trommel).</li> <li>• Reinig of vervang de filters.</li> <li>• Controleer de slang en de toebehoren.</li> </ul>



- ✓ Conserve con cuidado el presente libretto de instrucciones.
- ✓ Un aparato eléctrico no es un juguete. Utilícelo y guárdelo fuera del alcance de los niños.
- ✓ Los componentes del embalaje (eventuales bolsas de plástico, cartones, etc.) deben ser tenido fuera del alcance de los niños.
- ✓ Este aparato ha sido concebido para funcionar únicamente con corriente alterna. Antes de ponerlo en funcionamiento asegúrese de que la tensión de la red corresponde a la indicada en la plaquita de datos.
- ✓ **Conecte el aparato solo a tomas de corriente que tengan una capacidad mínima de 10 A.**
- ✓ **No tire del cable de alimentación o del aparato mismo para desconectar el enchufe de la toma de corriente (fig. 002).**
- ✓ Asegúrese de que la instalación eléctrica de la red cuente con un interruptor diferencial (tipo salvavidas).
- ✓ Desenrolle completamente el cable de alimentación eléctrica antes de poner en funcionamiento el aparato.
- ✓ Utilice una extensión eléctrica solo si esta en perfecto estado. Asegúrese de que la sección del cable sea la apropiada para la potencia del aparato.
- ✓ No deje nunca que el cable se deslice sobre aristas cortantes y evite aplastarlo.
- ✓ No deje nunca el aparato en funcionamiento mientras no lo esté vigilando.
- ✓ No deje el aparato expuesto a los agentes atmosféricos (lluvia, heladas, sol, etc.).

- ✓ No utilice nunca el aparato:
  - con las manos mojadas o húmedas;
  - si se ha caído y presenta roturas o anomalías de funcionamiento evidentes;
  - si el enchufe o el cable de alimentación eléctrica están defectuosos.
- ✓ **Desconecte siempre el enchufe de la red de alimentación eléctrica (fig. 001) inmediatamente después del uso y antes de realizar cualquier intervención de limpieza o mantenimiento.**
- ✓ Las eventuales reparaciones deben ser realizadas solo por especialistas que dispongan de repuestos originales suministrados por el fabricante. **Reparar por sí mismos el aparato puede ser extremadamente peligroso.**
- ✓ En el respeto de las normas vigentes, un aparato fuera de uso debe dejarse inutilizado, cortando el cable de alimentación eléctrica antes de tirarlo.
- ✓ No aspire sustancias inflamables, explosivas o corrosivas (fig. 003).
- ✓ No utilice el aparato en ambientes saturados de gas.
- ✓ Limpie el aparato utilizando solamente agua. No use bencina quitamanchas, disolventes o detergentes abrasivos.

**La casa constructora declina cualquier responsabilidad por usos indebidos o no conformes a las instrucciones suministradas, manipulaciones y mantenimientos inadecuados del aparato.**



- ✓ Φυλάξτε προσεκτικά το παρόν εγχειρίδιο.
- ✓ Μία ηλεκτρική συσκευή δεν είναι παιχνίδι. Μετά τη χρήση φυλάξτε την μακριά από τα παιδιά.
- ✓ Τα εξαρτήματα της συσκευασίας (τυχόν πλαστικές σακούλες, χαρτοκιβώτια κλπ.) πρέπει να φυλάσσονται μακριά από τα παιδιά.
- ✓ Η συσκευή αυτή έχει μελετηθεί για να λειτουργεί μόνο με εναλλασσόμενο ρεύμα. Πριν την ανάψετε, βεβαιωθείτε ότι η τάση του δικτύου αντιστοιχεί με εκείνη που αναγράφεται στην πινακίδα χαρακτηριστικών.
- ✓ **Συνδέστε τη συσκευή MONO σε πρίζες ρεύματος με ελάχιστη παροχή 10A.**
- ✓ **Μην τραβάτε το ηλεκτρικό καλώδιο ή την ίδια τη συσκευή για να αποσυνδέσετε το φις από την πρίζα του ρεύματος (εικ. 002).**
- ✓ Βεβαιωθείτε ότι το δίκτυο της ηλεκτρικής εγκατάστασης διαθέτει διαφορικό διακόπτη (ασφαλείας).
- ✓ Ξετυλίξτε όλο το ηλεκτρικό καλώδιο πριν ανάψετε τη συσκευή.
- ✓ Χρησιμοποιήστε προέκταση μόνο αν βρίσκεται σε άριστη κατάσταση. Βεβαιωθείτε ότι η διατομή του καλωδίου είναι κατάλληλη για την ισχύ της συσκευής.
- ✓ Μην τραβάτε ποτέ το ηλεκτρικό καλώδιο πάνω σε αιχμηρές ακμές και αποφεύγετε να το τσακίζετε.
- ✓ Μην αφήνετε ποτέ τη συσκευή αναμμένη χωρίς επιτήρηση.
- ✓ Μην αφήνετε τη συσκευή εκτεθειμένη στις ατμοσφαιρικές συνθήκες (βροχή, παγωνιά, ήλιο κλπ.).

- ✓ Μη χρησιμοποιείτε ποτέ τη συσκευή:
  - με βρεγμένα ή υγρά χέρια,
  - αν έχει πέσει και παρουσιάζει εμφανείς ρωγμές ή λειτουργικές ανωμαλίες,
  - αν το φις ή το ηλεκτρικό καλώδιο είναι ελαττωματικά.
- ✓ **Βγάξτε ΠΑΝΤΑ το φις από την πρίζα του ρεύματος (εικ. 001) αμέσως μετά τη χρήση και πριν από κάθε επέμβαση καθαρισμού ή συντήρησης.**
- ✓ Τυχόν επισκευές πρέπει να γίνονται από ειδικευμένους τεχνικούς που διαθέτουν γνήσια ανταλλακτικά της εταιρείας. **Η επισκευή της συσκευής από το χρήστη μπορεί να αποδειχτεί άκρως επικίνδυνη.**
- ✓ Σύμφωνα με τους ισχύοντες κανονισμούς, κάθε συσκευή εκτός χρήσεως πρέπει να αχρηστεύεται πριν πεταχτεί, κόβοντας το ηλεκτρικό καλώδιο.
- ✓ Αποφεύγετε την αναρρόφηση εύφλεκτων, εκρηκτικών ή διαβρωτικών υλικών (εικ. 003).
- ✓ Μη χρησιμοποιείτε τη συσκευή σε περιβάλλον κορεσμένο από αέρια.
- ✓ Καθαρίζετε τη συσκευή χρησιμοποιώντας μόνο νερό. Μη χρησιμοποιείτε τριχλωροαιθυλένιο, διαλύτες ή απορρυπαντικά σε σκόνη.

**Ο κατασκευαστής δεν φέρει καμία ευθύνη για ακατάλληλη ή μη σύμφωνη με τις οδηγίες χρήση, για μετατροπές και ακατάλληλη συντήρηση της συσκευής.**



### 5 .... FILTROS DE AIRE A LA SALIDA (fig. "D8")

- Sustituya periódicamente los postfiltros electrostáticos, haciendo palanca con una moneda para desenganchar las dos topas en rejilla.
- Vuelva a colocarlos en su sitio asegurándose de que queden bien enganchados al cerrarlos.

### 6 .... LIMPIEZA DEL CONTENEDOR (bidón) (fig. "D9")

- Controle la cantidad de materiales aspirados, especialmente si ha sido usado para materiales voluminosos.
- Se aconseja desocupar el contenedor cuando se haya llenado hasta la mitad.
- Después de haber utilizado el aparato como aspirador de líquidos, desocupe el contenedor y séquelo al igual que los accesorios para evitar incrustaciones.

### 7 .... SUSTITUCIÓN DEL CABLE DE ALIMENTACIÓN

- Si el cable de alimentación eléctrica esta estropeado diríjase a un centro de asistencia autorizado (véase el elenco anexo), ya que son necesarias herramientas especiales para su reparación.

## ¿ TIENE DIFICULTADES ?

EFFECTOS	CAUSAS	REMEDIOS
• El aparato no se enciende.	• Falta de corriente.  • Cable de alimentación eléctrica, interruptor o motor defectuosos.	• Verifique la toma de corriente.  • Diríjase a un centro de asistencia técnica.
• El polvo sale por las rejillas de salida del aire.	• Filtros saturados o rotos.	• Controle los filtros y eventualmente sustitúyalos.
• Disminución del rendimiento (aspiración).	• Contenedor (bidón) demasiado lleno.  • Filtros saturados o desgastados.  • Tubos o accesorios bloqueados.	• Controle el contenedor (bidón).  • Limpie o sustituya los filtros.  • Controle el tubo flexible y los accesorios.
• El motor aumenta notablemente el número de revoluciones.	• Contenedor (bidón) demasiado lleno.  • Filtros saturados o desgastados.  • Tubos o accesorios bloqueados.	• Controle el contenedor (bidón).  • Limpie o sustituya los filtros.  • Controle el tubo flexible y los accesorios.

## A - UTILIZACIÓN DEL APARATO

### I ..... DESENGANCHE DE LA UNIDAD DEL MOTOR

- Para liberar la unidad del motor tire hacia afuera la parte superior de las bisagras (fig. "A1").
- Al momento de cerrarlas, asegúrese de que las bisagras se encuentren bien ubicadas en su sede.

### 2 ..... ENCENDIDO (figuras "A4" - "A5")

**Uso del aparato como aspiradora y aspirador de líquidos** (fig. "A2")

- Desviador ("A"): en posición "MANUAL" (  ).
- Interruptor ("B"):
  - Posición **O** = Aparato en reposo (testigo luminoso apagado)
  - Posición **I** = Aparato en funcionamiento (testigo luminoso encendido)

**Uso del aparato con utensilio eléctrico** (fig. "A3")

- Desviador ("A"): en posición "AUTOMÁTICO" (  ).
- Interruptor: en posición **I** = Aparato en funcionamiento (testigo luminoso encendido)

*Con los dos interruptores en estas posiciones el aparato se pone automáticamente en funcionamiento al encender el utensilio eléctrico.*

### 3 ..... CONEXIÓN ELÉCTRICA DEL UTENSILIO ELÉCTRICO A LA ASPIRADORA

(figuras "A4" - "A5" - "A6")

- Introduzca el enchufe del utensilio eléctrico en la toma de corriente colocada en la unidad del motor y después conecte el aparato a la red de alimentación eléctrica (fig. "A4").

#### ATENCIÓN:

**La toma de corriente está predispuerta para la conexión de utensilios eléctricos que tengan una potencia máxima de 2000 W** (fig. "A5").

**Versión 110V~ 60Hz =** La toma de corriente está predispuerta para la conexión de utensilios eléctricos que tengan una potencia máxima de **700 W** (fig. "A6").

- **No conecte NUNCA utensilios eléctricos cuya potencia sea superior a 2000 W. (Versión 110V~ 60Hz = 700 W máx.)**
- **No conecte NUNCA más de un utensilio eléctrico a la toma de corriente puesta en la unidad del motor.**

## B - SISTEMAS DE FILTRADO

### I ..... USO DE LA BOLSA PARA RECOGER POLVO cód. Empaque: 83134B0K

(fig. "B1" - "B2")

**Utilice la bolsa para recoger polvo con el cartucho filtro**

- Introduzca la bolsa de papel filtro en el contenedor (bidón) (fig. "B1").
- Inserte la abrazadera de plástico (x) en el empalme de entrada de aire (y) teniendo cuidado durante esta operación de no estropear la bolsa (fig. "B2").
- Acerque la bolsa a las paredes del contenedor (bidón) y aplique la unidad del motor.
- La bolsa de papel filtro garantiza la recuperación del polvo aspirado en condiciones de higiene.

**Evite su uso para aspirar materiales cortantes o húmedos.**

- Cambie la bolsa cuando los materiales aspirados hayan alcanzado el nivel máxima de capacidad.

- La bolsa no debe ser nunca reutilizada, debe ser siempre sustituida.
- Se aconseja tener siempre a disposición un empaque de bolsas para recoger polvo cód. del empaque 83134B0K.

## 2 ..... USO DEL CARTUCHO FILTRO cód. empaque 83201BJA

(fig. "B3" - "B4")

- Desenganche la unidad del motor del contenedor (bidón) (fig. "A1") y gírela boca arriba.
- Coloque el elemento filtrante (b) en el soporte del motor (c) (fig. "B3").
- Introduzca el disco adaptador de plástico (a) en el elemento filtrante (b) y asegure las dos partes entre sí girando en sentido horario el pomo (fig. "B4").
- Vuelva a montar la unidad del motor sobre el contenedor (bidón) y engánchela.
- El uso del cartucho filtro se aconseja especialmente para recoger polvo o sustancias sólidas y puede ser complementado con el uso simultáneo de la bolsa de papel que además de evitar el atascamiento del cartucho filtro, ofrece la ventaja de transferir de manera rápida e higiénica los materiales aspirados.

**Evite su uso para aspirar materiales cortantes o húmedos.**

## 3 ..... EMPLEO DEL FILTRO DE ESPUMA cod. 83035BHB (fig. "B5")

- Para aspirar sustancias líquidas desenganchar la unidad motor del contenedor (bidón) (fig. "A1") y ponerla dada vuelta.
- Aplique el filtro de espuma sobre el soporte del motor como se indica en la figura al lado.
- Vuelva a ubicar la unidad motor sobre el contenedor asegurándose de que las bisagras estén bien ubicadas en su sede.

## 4 ..... USO DEL FILTRO DE P.P. EN FORMA DE CANASTA cód. 83100BJA (fig. "B6")

**Utilice el filtro en forma de canasta solamente con el cartucho filtro insertado**

- Este prefiltro es especialmente adecuado para polvos finos como por ejemplo cemento, talco, etc.
- Doble el borde superior del filtro de P.P. sobre la rebaba del borde del contenedor (bidón). (véase la fig. "B6").

## 5 ..... FILTROS DEL AIRE EN SALIDA cód. 83021B8X (fig. "B7")

- La presencia de estos postfiltros electrostáticos garantiza que el aire que es expulsado de nuevo en el ambiente está libre de impurezas.

## C - USO DEL APARATO

### 1 ..... COMO ASPIRADORA

- **El cartucho filtro debe estar siempre aplicado.**

**ATENCIÓN:**

- **Para un buen rendimiento del aparato, es importante mantener siempre limpio el cartucho filtro.**  
Se aconseja su sustitución después de aproximadamente 100 horas de funcionamiento.

### 2 ..... USO COMO ASPIRADOR DE LÍQUIDOS

- **Retire siempre antes el cartucho filtro.**
- **Montar el filtro-esponja como se indica en el punto "B3".**

**ATENCIÓN:**

- **Cuando en el contenedor (bidón) los líquidos aspirados alcanzan el máximo nivel permitido la aspiración es bloqueada automáticamente por el flotador de seguridad.**  
**El utilizador es advertido por el aumento del número de revoluciones del motor y por la ausencia de aspiración.**

- Apague inmediatamente el aparato y proceda a desocupar el contenedor (bidón).

## 3 ..... PARA ASPIRAR GRANDES CANTIDADES DE LÍQUIDOS (fig. "C1")

- Para aspirar líquidos de recipientes no sumerja completamente la boquilla en forma de lanza para asegurar así un parcial flujo de aire.

## 4 ..... USO DEL UTENSILIO ELÉCTRICO COMO ASPIRADORA

(fig. "C2" - "C3" - "C4")

- **El cartucho filtro debe estar completamente aplicado.**
- **Quitar, si está presente, el filtro-esponja.**

**ATENCIÓN:** Para un buen rendimiento del aparato, es importante mantener siempre limpio el cartucho filtro.  
**Aconsejamos su sustitución después de aproximadamente 100 horas de funcionamiento.**

- Introduzca el manguito (M) del tubo flexible (cód. 01321B0N) en el empalme de entrada del aire (Y) (fig. "C2") y el adaptador universal (U) en el conductor del utensilio eléctrico (fig. "C3").
- Conecte eléctricamente el utensilio eléctrico y el aparato como se describe en el punto "A3".
- Con las abrazaderas (G) enganche el cable de alimentación eléctrica del utensilio al tubo flexible (fig. "C4").
- Coloque los interruptores como se describe en el punto "A2".

## D - MANTENIMIENTO

**Antes de realizar cualquier operación de mantenimiento retire siempre el enchufe de la toma de alimentación eléctrica.**

### 1 ..... BOLSA PARA RECOGER POLVO

- **La bolsa no debe ser nunca reutilizada, debe ser siempre sustituida.**

**Para sustituir la bolsa para recoger polvo**

- Retire la abrazadera de plástico (X) del empalme de entrada de aire (Y) de la aspiradora (fig. "D1").
- Extraiga la bolsa de papel filtro llena del contenedor (bidón) (fig. "D2").
- Cierre la abrazadera de plástico con la respectiva tapa (fig. "D3").

### 2 ..... CARTUCHO FILTRO (fig. "D4" - "D5")

- Remueva el cartucho filtro del soporte del motor.
- Limpie frecuentemente el cartucho filtro con un pincel de cerdas suaves (fig. "D4").
- Para la limpieza a fondo utilice un grifo de ducha dirigiendo el chorro de agua desde el interior hacia el exterior (fig. "D5").
- Antes de reutilizar el cartucho, asegúrese de que esté bien seco.
- En caso de incrustaciones persistentes o si se ha desgastado, proceda a la sustitución del elemento filtrante (b) **únicamente.**

### 3 ..... FILTRO DE ESPUMA (fig. "D6")

- Lave el filtro de espuma bajo un chorro de agua **SIN** utilizar detergentes.
- Cámbielo cuando se haya roto o consumido.

### 4 ..... FILTRO DE P.P. EN FORMA DE CANASTA (fig. "D7")

- Para limpiar el filtro en forma de canasta sacúdalo en un contenedor de basura.
- Si eventualmente fuese necesario, sóplelo con aire comprimido.
- Sustitúyalo si presentase roturas o si esta desgastado.